

Диагностическая ультразвуковая система DC-T6/DC-N6

Руководство оператора

[Стандартные процедуры]

Содержание

Содержание	i
Заявление о правах на интеллектуальную собственность.....	I
Ответственность изготовителя	II
Гарантия	II
Освобождение от обязательств	II
Контактная информация компании.....	III
Важная информация	III
О данном руководстве	IV
Принятая система обозначений	IV
Руководства оператора.....	IV
Печатные руководства	V
Руководства на компакт-диске	V
Программные интерфейсы в данном руководстве.....	V
Условные обозначения	V
1 Правила техники безопасности	1-1
1.1 Классификация по степени безопасности.....	1-1
1.2 Значение сигнальных слов.....	1-1
1.3 Значение символов безопасности	1-2
1.4 Правила техники безопасности.....	1-2
1.5 Предупреждение об использовании латекса	1-12
1.6 Предупреждающие этикетки.....	1-13
2 Обзор системы	2-1
2.1 Назначение	2-1
2.2 Противопоказания	2-1
2.3 Код изделия и модели	2-1
2.4 Характеристики изделия	2-1
2.4.1 Режимы визуализации.....	2-1
2.4.2 Условия окружающей среды.....	2-2
2.4.3 Источник питания.....	2-2
2.4.4 Наружные размеры и вес.....	2-3
2.5 Конфигурация системы.....	2-3
2.5.1 Стандартная конфигурация	2-3
2.5.2 Дополнительное оборудование.....	2-3
2.6 Краткое описание каждого устройства.....	2-7
2.7 Панель ввода/вывода.....	2-9
2.8 Панель энергоснабжения.....	2-10

2.9	Панель для сигналов физиологических параметров	2-11
2.10	Панель управления	2-12
2.11	Условные обозначения	2-17
3	Подготовка системы	3-1
3.1	Перемещение и размещение системы	3-1
3.2	Источник питания	3-1
3.2.1	Подключение источника переменного тока	3-1
3.2.2	Питание от аккумуляторов	3-3
3.2.3	Эквипотенциальный разъем	3-3
3.3	Включение/выключение электропитания	3-4
3.3.1	Включение питания системы	3-4
3.3.2	Выключение питания системы.....	3-6
3.3.3	Режим ожидания	3-7
3.4	Регулировка положения панели управления	3-8
3.5	Регулировка монитора	3-8
3.5.1	Регулировка положения монитора	3-8
3.5.2	Регулировка яркости и контрастности монитора	3-10
3.6	Подключение датчика	3-11
3.6.1	Подключение датчика.....	3-11
3.6.2	Отключение датчика	3-12
3.7	Подключение периферийных устройств	3-12
3.7.1	Подключение USB-устройств.....	3-12
3.7.2	Подключение ножного переключателя	3-13
3.7.3	Графический/текстовый принтер	3-13
3.7.4	Видеопринтер.....	3-15
3.7.5	Установка сканера штрих-кода	3-18
3.8	Основной экран и управление.....	3-19
3.8.1	Основной экран.....	3-19
3.8.2	Основные операции с экранами.....	3-24
4	Подготовка к исследованию	4-1
4.1	Начало исследования	4-1
4.2	Сведения о пациенте	4-1
4.2.1	Сведения о новом пациенте	4-2
4.2.2	Извлечение сведений о пациенте	4-6
4.3	Выберите режим исследования и датчик	4-7
4.3.1	Поддерживаемые режимы измерения	4-7
4.3.2	Выбор режимов исследования и датчиков	4-8
4.4	Выбор режима формирования изображения.....	4-9
4.5	Активирование и продолжение исследования.....	4-9

4.5.1	Активирование исследования.....	4-9
4.5.2	Продолжение исследования.....	4-9
4.6	Приостановка и завершение исследования.....	4-10
4.6.1	Приостановка исследования.....	4-10
4.6.2	Завершение исследования.....	4-10
4.7	Отмена исследования.....	4-11
4.8	Исследование анонимного пациента.....	4-11
5	Оптимизация изображения.....	5-1
5.1	Переключение между режимами визуализации.....	5-1
5.2	Настройка изображений.....	5-2
5.3	Оптимизация изображения в В-режиме.....	5-4
5.3.1	Протокол исследования в В-режиме.....	5-4
5.3.2	Параметры В-режима.....	5-4
5.3.3	Оптимизация изображения в В-режиме.....	5-5
5.4	Оптимизация изображения в М-режиме.....	5-12
5.4.1	Протокол исследования в М-режиме.....	5-12
5.4.2	Параметры М-режима.....	5-13
5.4.3	Оптимизация изображения в М-режиме.....	5-14
5.5	Оптимизация изображения в цветовом режиме.....	5-17
5.5.1	Протокол исследования в цветовом режиме.....	5-18
5.5.2	Оптимизация изображения в цветовом режиме.....	5-18
5.5.3	Оптимизация изображения в цветовом режиме.....	5-19
5.6	Оптимизация изображения в энергетическом режиме.....	5-24
5.6.1	Протокол исследования в энергетическом режиме.....	5-24
5.6.2	Параметры изображения в энергетическом режиме.....	5-24
5.6.3	Оптимизация изображения в энергетическом режиме.....	5-25
5.7	Оптимизация изображения в доплеровском режиме PW/CW.....	5-26
5.7.1	Протокол исследования в режиме PW/CW.....	5-27
5.7.2	Параметры режима изображения PW/CW.....	5-27
5.7.3	Оптимизация изображения в доплеровском режиме PW/CW.....	5-29
5.8	Анатомический М-режим.....	5-36
5.8.1	Режим Free Xros M.....	5-36
5.8.2	Free Xros CM (Криволинейный анатомический М-режим).....	5-39
5.9	TDI.....	5-40
5.9.1	Протокол исследования в режиме TDI.....	5-41
5.9.2	Параметры изображения TDI.....	5-41
5.9.3	Оптимизация изображения в режиме TDI.....	5-42
5.9.4	Количественный анализ TDI.....	5-43
5.10	Цветовой М-режим.....	5-47

5.10.1	Вход в цветовой М-режим	5-47
5.10.2	Выход из цветового М-режима.....	5-47
5.10.3	Параметры изображения	5-47
5.11	3D/4D	5-48
5.11.1	Предварительные замечания	5-48
5.11.2	Обзор	5-50
5.11.3	Предварительная установка 3D/4D.....	5-54
5.11.4	Smart3D.....	5-57
5.11.5	4D	5-71
5.11.6	Статич.3D.....	5-74
5.12	iScape	5-75
5.12.1	Основные процедуры формирования изображения в режиме iScape.....	5-76
5.12.2	Предварительная установка iScape.....	5-77
5.12.3	Сбор данных изображения	5-77
5.12.4	Просмотр iScape	5-78
5.12.5	Видеообзор.....	5-80
5.12.6	Сохранение изображения	5-80
5.13	Предварительная установка изображения	5-80
5.13.1	Предварительная установка изображения.....	5-80
5.13.2	Предварительная установка программного меню и меню.....	5-83
6	Отображение и видеообзор.....	6-1
6.1	Отображение изображения	6-1
6.1.1	Разделение экрана	6-1
6.1.2	Увеличение изображения.....	6-1
6.1.3	Точечное увеличение.....	6-1
6.1.4	Панорамирование.....	6-2
6.1.5	iZoom (полноэкранный масштабирование).....	6-2
6.1.6	Включение и выключение стоп-кадра изображения.....	6-3
6.2	Видеообзор	6-4
6.2.1	Вход и выход из режима видеообзора	6-4
6.2.2	Видеообзор в двумерном режиме	6-5
6.2.3	Видеообзор в режиме М или D	6-6
6.2.4	Связанный видеообзор	6-6
6.3	Сравнение изображений.....	6-7
6.3.1	Сравнение видеозаписей.....	6-7
6.3.2	Сравнение кадров.....	6-7
6.4	Сохранение видеозаписи	6-8
6.5	Захват в реальном масштабе времени.....	6-8
6.6	Видеопамять	6-9

6.6.1	Настройка видеопамяти	6-9
6.6.2	Стирание видеопамяти	6-9
6.7	Настройки видеозаписи	6-10
7	ЭКГ	7-1
7.1	Основные процедуры работы с ЭКГ	7-2
7.2	Настройка ECG	7-3
7.3	Описание параметров	7-4
7.4	Просмотр ECG	7-4
8	Измерение	8-1
8.1	Основные операции	8-1
8.2	Общие измерения	8-2
8.2.1	Общие измерения в режиме 2D	8-2
8.2.2	Общие измерения в M-режиме	8-2
8.2.3	Общие измерения в доплеровском режиме	8-3
8.3	Специальные измерения	8-3
8.4	Точность измерений	8-4
9	Комментарии и метки тела	9-1
9.1	Комментарии (аннотации)	9-1
9.1.1	Добавление комментариев	9-1
9.1.2	Меню комментариев	9-1
9.1.3	Добавление комментариев	9-3
9.1.4	Перемещение комментариев	9-4
9.1.5	Изменение (редактирование) комментариев	9-4
9.1.6	Удаление комментариев	9-5
9.2	Метки тела (пиктограммы)	9-5
9.2.1	Программное меню для меток тела	9-6
9.2.2	Добавление меток тела	9-6
9.2.3	Перемещение меток тела	9-7
9.2.4	Удаление меток тела	9-7
10	Управление данными пациента	10-1
10.1	Управление сведениями о пациента	10-1
10.1.1	Ввод сведений о пациенте	10-1
10.1.2	Настройка сведений о пациенте	10-1
10.2	Управление файлами изображений	10-2
10.2.1	Запоминающие устройства	10-2
10.2.2	Форматы файлов изображений	10-2
10.2.3	Предварительная установка сохранения изображений	10-3
10.2.4	Сохранение изображений в системе	10-3

10.2.5	Быстрое сохранение изображений на USB-диск	10-4
10.2.6	Быстрое сохранение полноэкранный изображения в системе	10-4
10.2.7	Миниатюры	10-5
10.2.8	Просмотр и анализ изображений	10-5
10.2.9	iVision	10-8
10.2.10	Отправка файла изображения	10-9
10.3	Управление отчетами	10-10
10.4	Управление данными пациента (iStation)	10-12
10.4.1	Просмотр сведений о пациенте	10-12
10.4.2	Поиск пациента	10-13
10.4.3	Управление данными пациента	10-13
10.4.4	Исследования	10-14
10.5	Сетевое хранилище	10-15
10.6	Управление заданиями на печать	10-15
10.7	Создание резервной копии на дисковом DVD и стирание файлов с дисков	10-16
10.8	Управление задачами пациента	10-17
10.9	Администрирование	10-18
10.9.1	Настройка доступа	10-18
10.9.2	Настройка контроля доступа	10-18
10.9.3	Вход в систему	10-18
10.9.4	Добавление и удаление пользователя	10-20
10.9.5	Изменение пароля	10-21
11	DICOM	11-1
11.1	Предварительная установка DICOM	11-1
11.1.1	Настройка локального TCP/IP	11-1
11.1.2	Локальная настройка DICOM	11-2
11.1.3	Настройка сервера DICOM	11-4
11.1.4	Настройка службы DICOM	11-5
11.2	Проверка возможности подключения	11-15
11.3	Служба DICOM	11-15
11.3.1	Хранилище DICOM	11-15
11.3.2	Печать DICOM	11-17
11.3.3	Рабочий список DICOM	11-18
11.3.4	MPPS	11-19
11.3.5	Уведомление о сохранении	11-20
11.3.6	Запрос/извлечение	11-20
11.4	Накопитель DICOM	11-21
11.5	Структурированный отчет (SR)	11-22
11.6	Запись демонстрации	11-23

11.7	Управление задачей DICOM.....	11-23
12	Датчики и биопсия	12-1
12.1	Датч.....	12-1
12.1.1	Наименование и назначение каждой детали датчика	12-3
12.1.2	Ориентация ультразвукового изображения и головки датчика	12-4
12.1.3	Методы работы	12-4
12.1.4	Зачехление датчика	12-7
12.1.5	Чистка и дезинфекция датчиков	12-8
12.1.6	Хранение и транспортировка	12-10
12.2	Руководство по проведению биопсии	12-11
12.2.1	Основные процедуры наведения биопсии	12-13
12.2.2	Держатели направляющих иглы	12-14
12.2.3	Предварительная установка биопсии	12-22
12.2.4	Осмотр и установка держателя направляющих иглы	12-22
12.2.5	Меню биопсии	12-28
12.2.6	Проверка направляющей биопсии	12-29
12.2.7	Перемещение держателя направляющих иглы	12-30
12.2.8	Чистка и стерилизация держателя направляющих иглы	12-32
12.2.9	Хранение и транспортировка	12-34
12.2.10	Утилизация	12-34
13	Запись.....	13-1
13.1	Видеомагнитофон (VCR)	13-1
13.1.1	Запись на кассетный видеомагнитофон	13-1
13.1.2	Воспроизведение с помощью кассетного видеомагнитофона	13-2
13.2	Цифровой видеомагнитофон (DVR)	13-2
13.2.1	Запись на цифровой видеомагнитофон	13-2
13.2.2	Воспроизведение на цифровом видеомагнитофоне	13-3
14	Настройка	14-1
14.1	Предварительные установки системы	14-2
14.1.1	Область.....	14-3
14.1.2	Общее	14-3
14.1.3	Предварительная установка изображения.....	14-6
14.1.4	Пар.измер	14-6
14.1.5	ОВ.....	14-6
14.1.6	Комментарии	14-7
14.1.7	Конф. клав	14-7
14.1.8	Biopsy	14-12
14.1.9	Парам.....	14-12

14.1.10 Админ.....	14-12
14.2 Предварительные установки исследования	14-13
14.2.1 Выбор обследования.....	14-13
14.2.2 Конфигурация исследования.....	14-14
14.2.3 Пользовательские режимы исследования.....	14-15
14.3 Предварительная установка изображения	14-15
14.4 Предварительные установки измерения.....	14-16
14.5 Пр-ус.Мет.тела	14-16
14.5.1 Предварительная установка метки тела для режима исследования.....	14-16
14.5.2 Пользовательские метки тела.....	14-18
14.5.3 Предварительная установка программной клавиши метки тела.....	14-21
14.6 Предварительные установки комментариев.....	14-21
14.6.1 Стандартные комментарии	14-21
14.6.2 Предварительная установка программной клавиши комментариев.....	14-23
14.7 Периферич.....	14-23
14.8 Предустановка сети.....	14-26
14.9 Управление настройками.....	14-27
14.9.1 Экспорт данных настроек.....	14-27
14.9.2 Импорт данных настроек.....	14-27
14.10 Обслуживание.....	14-28
14.11 Сведения о системе	14-28
15 Аккумуляторы.....	15-1
15.1 Обзор	15-1
15.2 Индикатор состояния аккумуляторов	15-2
15.3 Один полный цикл разрядки-зарядки.....	15-2
15.4 Проверка рабочих характеристик аккумулятора	15-2
15.5 Утилизация аккумуляторов.....	15-3
16 Выходная акустическая мощность.....	16-1
16.1 Проблема биологических эффектов	16-1
16.2 Заявление о разумном применении	16-1
16.3 Принцип ALARA (как можно ниже в разумных пределах)	16-1
16.4 Сведения об индексах MI/TI	16-2
16.4.1 Основные сведения об индексах MI и TI	16-2
16.4.2 Отображение MI/TI.....	16-3
16.5 Установка акустической мощности	16-4
16.6 Управление акустической мощностью	16-4
16.7 Выходная акустическая мощность.....	16-5
16.7.1 Приведенные выходные ультразвуковые параметры	16-5
16.7.2 Предельные значения выходной акустической мощности.....	16-6

16.7.3	Разности между фактическими и отображаемыми значениями MI и TI	16-6
16.8	Неопределенность измерения	16-7
16.9	Литература по проблемам мощности акустического сигнала и безопасности.....	16-7
17	Рекомендации по использованию и заявление изготовителя.....	17-1
18	Техническое обслуживание системы.....	18-1
18.1	Ежедневное техническое обслуживание	18-1
18.1.1	Чистка системы	18-1
18.1.2	Проверка датчика	18-3
18.1.3	Резервное копирование жесткого диска системы	18-3
18.2	Проверки технического состояния, выполняемые инженером по эксплуатации.....	18-3
18.3	Расходные материалы и периодическая замена деталей.....	18-4
18.4	Устранение неполадок	18-4
Appendix A	Беспроводная ЛВС.....	A-1
Appendix B	Дистанционное управление и обновление по сети.....	B-1
Appendix C	Физикальное исследование.....	C-1
Appendix D	Сканер штрих-кодов.....	D-1



© 2011 Shenzhen Mindray Bio-Medical Electronics Co., Ltd. Все права защищены.

Дата выпуска данного руководства оператора: 2011-11.

Программа MindrayVNC вер. 1.0, входящая в состав данного изделия, переработана компанией MINDRAY в августе 2009 года на основе программы UltraVNC вер. 1.0.5.5 и удовлетворяет требованиям стандартной общественной лицензии GNU. В отношении переработанной части компания SHENZHEN MINDRAY BIO-MEDICAL ELECTRONICS CO., LTD. обладает правами на интеллектуальную собственность. Обращайтесь по адресу Ultrasound1.rd@mindray.com.cn, чтобы получить MindrayVNC вер. 1.0.

Заявление о правах на интеллектуальную собственность

Компания SHENZHEN MINDRAY BIO-MEDICAL ELECTRONICS CO., LTD. (в дальнейшем называемая Mindray) обладает правами интеллектуальной собственности на данное изделие Mindray и на это руководство. Данное руководство может содержать сведения, охраняемые авторским правом или патентами, и не передает никакие лицензии в соответствии с патентными или авторскими правами Mindray или иных лиц.

Компания Mindray полагает, что сведения, содержащиеся в данном руководстве, являются конфиденциальной информацией. Разглашение сведений, содержащихся в данном руководстве, в какой бы то ни было форме без получения письменного разрешения компании Mindray строго запрещается.

Опубликование, изменение, воспроизведение, распространение, заимствование, адаптация, перевод данного руководства или составление документов на его основе в какой бы то ни было форме без получения письменного разрешения компании Mindray категорически запрещено.

 ,  ,  ,  ,  ,  BeneView,

WATO, BeneHeart,  являются зарегистрированными товарными знаками или товарными знаками, принадлежащими компании Mindray в Китае и других странах. Все прочие товарные знаки, упоминаемые в данном руководстве, приводятся только для сведения или используются в издательских целях. Они являются собственностью соответствующих владельцев.

Ответственность изготовителя

Содержание данного руководства может быть изменено без предварительного уведомления.

Производитель полагает, что все сведения, содержащиеся в данном руководстве, верны. Компания Mindray не несет ответственности за ошибки, содержащиеся в руководстве, а также за случайный или косвенный ущерб, возникший в связи с предоставлением, исполнением или использованием данного руководства.

Компания Mindray несет ответственность за безопасность, надежность и рабочие характеристики настоящего изделия только в том случае, если:

- все операции по установке, расширению, внесению изменений, модификации и ремонту данного изделия выполняются уполномоченным персоналом компании Mindray;
- система электроснабжения в помещении соответствует требованиям национального и местного законодательства; и
- изделие используется в соответствии с правилами эксплуатации.
- MindrayVNC вер. 1.0 — это бесплатное программное обеспечение с открытыми исходными кодами. Компания MINDRAY не гарантирует работу программы MindrayVNC вер. 1.0.

Примечание

Данное оборудование рассчитано на эксплуатацию квалифицированными/подготовленными клиническими специалистами.

Предупреждение

Необходимо, чтобы в больнице или иной организации, использующей данное оборудование, выполнялся надлежащий план технического и профилактического обслуживания. Пренебрежение этими требованиями может привести к выходу системы из строя или травме.

Гарантия

ДАННАЯ ГАРАНТИЯ ЯВЛЯЕТСЯ ПОЛНОЙ И ИСКЛЮЧИТЕЛЬНОЙ И ЗАМЕНЯЕТ ВСЕ ПРОЧИЕ ГАРАНТИИ, ЯВНО ВЫРАЖЕННЫЕ ИЛИ ПОДРАЗУМЕВАЕМЫЕ, ВКЛЮЧАЯ ГАРАНТИИ ПРИГОДНОСТИ ДЛЯ ПРОДАЖИ ИЛИ ИСПОЛЬЗОВАНИЯ В КАКИХ-ЛИБО СПЕЦИАЛЬНЫХ ЦЕЛЯХ.

Освобождение от обязательств

Обязательства или ответственность компании Mindray по данной гарантии не включают в себя расходы на транспортировку или другие платежи, а также ответственность за прямой, случайный или косвенный ущерб или задержки, причиной которых явилось неправильное использование или применение данного изделия, использование деталей и принадлежностей, не одобренных компанией Mindray, или же проведение ремонта персоналом, не уполномоченным компанией Mindray.

Данная гарантия не распространяется на:

- Неисправность или повреждение вследствие неправильного использования устройства или действий оператора.
- Неисправность или повреждение вследствие нестабильного или выходящего за допустимые пределы электропитания.
- Неисправность или повреждение, обусловленное форс-мажором, например пожаром или землетрясением.
- Неисправность или повреждение вследствие неправильной эксплуатации или ремонта неквалифицированным или неуполномоченным обслуживающим персоналом.
- Неисправность прибора или его части, серийный номер которой недостаточно разборчив.
- Другие неполадки, не обусловленные самим прибором или его частью.

Контактная информация компании

Производитель: Shenzhen Mindray Bio-Medical Electronics Co., Ltd.

Адрес электронной почты: service@mindray.com

Тел.: +86 755 26582479 26582888

Факс: +86 755 26582934 26582500

Представитель в ЕС: Shanghai International Holding Corp. GmbH (Европа)

Адрес: Eiffestraße 80, Hamburg 20537, Germany

Тел.: 0049-40-2513175

Факс: 0049-40-255726

Важная информация

1. За обслуживание системы и обращение с ней после доставки отвечает заказчик.
2. Гарантия не распространяется на следующие случаи, даже если они произошли в течение периода гарантийного обслуживания:
 - (1) Ущерб или урон вследствие неправильной эксплуатации.
 - (2) Ущерб или урон вследствие форс-мажорных обстоятельств, таких как пожары, землетрясения, наводнения, удары молнии и т.д.
 - (3) Ущерб или урон вследствие нарушений условий эксплуатации системы, таких как электроснабжение, не соответствующее требованиям, неправильно выполненная установка или неприемлемые внешние условия.
 - (4) Ущерб или урон вследствие использования за пределами региона, где система была изначально продана.
 - (5) Ущерб или урон, нанесенный системе, приобретенной из иного источника, т.е. не в компании Mindray и не через уполномоченного представителя компании.
3. Данная система может использоваться только квалифицированным и сертифицированным медицинским персоналом.

4. Запрещается изменять или модифицировать программное и аппаратное обеспечение данной системы.
5. Компания Mindray ни при каких условиях не несет ответственности за ошибки, ущерб или урон вследствие перемещения, модификации или ремонта системы, выполненных персоналом, не уполномоченным на это компанией Mindray.
6. Данная система предназначена для получения данных, необходимых врачам для постановки клинического диагноза. За диагностические процедуры отвечает врач. Компания Mindray не несет ответственности за результаты диагностических процедур.
7. Для важных данных необходимо создавать резервные копии на внешних носителях.
8. Компания Mindray не несет ответственности за потерю данных, сохраненных в памяти данной системы, если она вызвана ошибкой оператора или аварией.
9. В данном руководстве содержатся предупреждения о предсказуемых потенциальных угрозах, однако всегда следует быть в готовности к иным опасностям, не перечисленным здесь. Компания Mindray не несет ответственности за ущерб или урон вследствие халатности или пренебрежения правилами техники безопасности и инструкциями по эксплуатации, содержащимися в данном руководстве оператора.
10. В случае смены лица, отвечающего за данную систему, необходимо передать данное руководство оператора новому ответственному лицу.

О данном руководстве

В этом руководстве оператора описываются рабочие процедуры, выполняемые с помощью диагностической ультразвуковой системы DC-T6/DC-N6 и совместимых с ней датчиков. Чтобы обеспечить безопасное и правильное функционирование системы, перед началом ее эксплуатации следует внимательно прочитать и усвоить все сведения, приведенные в данном руководстве.

Принятая система обозначений

В данном руководстве оператора помимо сигнальных слов, относящихся к мерам безопасности (см. «Правила техники безопасности»), используются следующие слова. Перед использованием этой системы прочитайте данное руководство оператора.



ВНИМАНИЕ:

Диагностическая ультразвуковая система не предназначена для применения в офтальмологии. Применение системы в этой области противопоказано.

Руководства оператора

Внимательно прочтите руководства оператора перед эксплуатацией системы.

Руководства оператора состоят из руководств по основному устройству и руководств по датчикам. Руководства на английском языке поставляются в печатном виде, а переведенные на другие языки – на компакт-диске.

Экраны, меню или описания, приведенные в руководстве оператора, могут выглядеть иначе, чем в данной конкретной системе. Они зависят от версии программного обеспечения, функций и конфигурации системы.

Печатные руководства

- Руководство оператора [Стандартные процедуры]: Содержит описание основных функций и операций системы, правил техники безопасности, режимов исследования, режимов визуализации, предварительных установок, обслуживания, акустической мощности и т. д.
- Руководство оператора [Специальные процедуры]: Содержит описание измерений, вычислений, предварительных установок и т. д.
- Руководство оператора [Выходные акустические параметры и поверхностная температура]: Содержит таблицы с данными акустической мощности для датчиков.
- Замечания по работе: Представляет собой краткий справочник по основным операциям системы.

Руководства на компакт-диске

- Руководство оператора [Стандартные процедуры]
- Руководство оператора [Специальные процедуры]
- Замечания по работе

ПРИМЕЧАНИЕ:

1. На компакт-диске представлены переводы руководств с английского языка.
2. Если содержимое руководств на компакт-диске НЕ согласуется с системой или руководствами на английском языке, следует обращаться ТОЛЬКО к соответствующим руководствам на английском языке.
3. Набор руководств, входящих в поставку, может различаться в зависимости от приобретенной системы. См. упаковочный лист.

Программные интерфейсы в данном руководстве

Интерфейсы, которые отображаются на экране, могут отличаться от приведенных в руководствах — это зависит от версии программного обеспечения, предварительных настроек и конфигурации каждой системы.

Условные обозначения

В настоящем руководстве приняты следующие обозначения для описания клавиш на панели управления, пунктов меню, кнопок в диалоговых окнах и некоторых основных операций:

- <Клавиши>: В угловые скобки заключены кнопки, ручки и другие элементы управления, расположенные на панели управления.
- [Пункты меню и кнопки в диалоговых окнах]: В квадратные скобки заключены пункты меню или программного меню, либо кнопки диалоговых окон.
- Нажмите [пункт или кнопку]: наведите курсор на пункт меню или кнопку и нажмите <Set>, или щелкните пункт в программном меню.
- [Пункты меню]→[Пункты подменю]: Выберите пункт подменю по указанному пути.
- [Дин.диа (значение)]: Пункт меню с параметром; (значение) показывает текущее значение пункта меню.



1 Правила техники безопасности

1.1 Классификация по степени безопасности



- По типу защиты от поражения электрическим током:
Оборудование класса I с питанием от внешнего источника питания и оборудование с питанием от встроенных аккумуляторов
- По степени защиты от поражения электрическим током:
Контактная деталь типа BF
- По степени защиты от проникновения воды:
Основной блок относится к типу IPX0, датчики — к типу IPX7.
Ножной выключатель: 971 SWNOM относится к типу IPX8.
Ножной выключатель: SP-997-350 (3-педальный) относится к типу IPX8.
- По степени безопасности использования в присутствии ЛЕГКОВОСПЛАМЕНЯЮЩЕЙСЯ СМЕСИ АНЕСТЕТИКА С ВОЗДУХОМ или С КИСЛОРОДОМ или ЗАКИСЬЮ АЗОТА:
ОБОРУДОВАНИЕ не пригодно для использования в присутствии ОГНЕОПАСНОЙ СМЕСИ АНЕСТЕТИКА С ВОЗДУХОМ или С КИСЛОРОДОМ или ЗАКИСЬЮ АЗОТА
- По режиму эксплуатации:
НЕПРЕРЫВНАЯ ЭКСПЛУАТАЦИЯ
- По типу установки и эксплуатации:
МОБИЛЬНОЕ ОБОРУДОВАНИЕ

1.2 Значение сигнальных слов





Чтобы обратить внимание пользователя на рекомендации по технике безопасности и другие важные инструкции, в этом руководстве используются такие сигнальные

слова, как « **ОПАСНО**», « **ОСТОРОЖНО**», « **ВНИМАНИЕ**», «**ПРИМЕЧАНИЕ**» и «Советы». Сигнальные слова и их значение определяются следующим образом. Значение сигнальных слов следует уяснить до прочтения данного руководства.

Сигнальное слово	Что означает
 ОПАСНО!	Указывает на возможность возникновения опасной ситуации, которая, если ее не предотвратить, может привести к тяжелой травме или летальному исходу.

Сигнальное слово	Что означает
 ОСТОРОЖНО!	Указывает на возможность возникновения потенциально опасной ситуации, которая, если ее не предотвратить, может привести к тяжелой травме или летальному исходу.
 ВНИМАНИЕ!	Указывает на возможность возникновения потенциально опасной ситуации, которая, если ее не предотвратить, может привести к травме легкой или средней степени тяжести.
ПРИМЕЧАНИЕ	Указывает на возможность возникновения потенциально опасной ситуации, которая, если ее не предотвратить, может привести к порче имущества.
Советы	Важные сведения, помогающие эксплуатировать систему более эффективно.

1.3 Значение символов безопасности

Знак	Описание
	Контактная деталь типа ВФ. Все ультразвуковые датчики, подключаемые к системе, являются контактными деталями типа ВФ. Модуль ЭКГ, подключаемый к системе, является контактной деталью типа ВФ.
	Общее предупреждение, предостережение, угроза или опасность
	Инфицирование пациента вследствие заражения оборудования. Будьте осторожны во время чистки, дезинфекции и стерилизации.
	Травмирование пациента или повреждение ткани ультразвуковым излучением. При эксплуатации ультразвуковой системы необходимо придерживаться принципа ALARA.

1.4 Правила техники безопасности

Соблюдайте следующие правила техники безопасности, чтобы гарантировать безопасность пациента и оператора при использовании этой системы.

 **ОПАСНО!** Из-за опасности взрыва **ЗАПРЕЩАЕТСЯ** использовать легковоспламеняющиеся газы (например, газообразный анестетик или водород) и легковоспламеняющиеся жидкости (например, этанол) в непосредственной близости от системы.



ОСТОРОЖНО!

1. Вилки шнуров питания данной системы и периферийных устройств разрешается вставлять только в настенные розетки, удовлетворяющие номинальным параметрам, указанным на паспортной табличке. Использование многофункциональной розетки может повлиять на защитное заземление системы и привести к превышению безопасного уровня током утечки. Кроме того, видеопринтер следует подключать к специальному кабелю питания в отсеке видеопринтера этой системы или к специальной вспомогательной розетке электропитания системы и использовать для подключения принтера кабель, входящий в комплект поставки системы. Использование других кабелей может привести к поражению электрическим током.
2. Провод защитного заземления должен подсоединяться только до **ВКЛЮЧЕНИЯ** системы. Отсоединять кабель заземления можно только после **ВЫКЛЮЧЕНИЯ** системы. Иначе возможно поражение электрическим током.
3. При подсоединении кабеля питания и заземления следует соблюдать порядок, описанный в данном руководстве оператора. В противном случае существует опасность поражения электрическим током. **ЗАПРЕЩАЕТСЯ** подсоединять кабель защитного заземления к газовой или водопроводной трубе. Иначе возможно неправильное заземление или взрыв газа.
4. Перед чисткой системы необходимо вытащить шнур питания из розетки. Иначе возможен выход из строя системы или поражение электрическим током.
5. Данная система водонепроницаема. **ЗАПРЕЩАЕТСЯ** использовать данную систему в местах, где возможна утечка воды или любой иной жидкости. При попадании воды на систему или внутрь нее возможно поражение электрическим током или выход устройства из строя. При случайном попадании воды на систему или внутрь нее немедленно выключите питание и обратитесь в отдел обслуживания клиентов или к торговому представителю компании Mindray.
6. **ЗАПРЕЩАЕТСЯ** использовать датчик с поврежденной, поцарапанной поверхностью или оголенным проводом. Необходимо сразу же прекратить работу с датчиком и обратиться в отдел обслуживания клиентов или к торговому представителю компании Mindray. При работе с поврежденным или поцарапанным датчиком существует опасность поражения электрическим током.
7. Необходимо следить за тем, чтобы пациенты **НЕ** касались деталей ультразвуковой системы или иных устройств (например, портов ввода-вывода сигнала), находящихся под током. Возможно поражение электрическим током.

8. Запрещается использовать датчики сторонних производителей, не рекомендованные компанией Mindray. Использование таких датчиков чревато выходом из строя системы и созданием тяжелых аварийных ситуаций, вплоть до возгорания.
9. Запрещается ударять или ронять датчики. При использовании неисправных датчиков возможно поражение электрическим током.
10. Запрещается открывать крышки и переднюю панель системы. При включении открытой системы возможно короткое замыкание или поражение электрическим током.
11. **ЗАПРЕЩАЕТСЯ** использовать данную систему одновременно с таким оборудованием, как электрохирургические приборы, оборудование для ВЧ-терапии, дефибрилляторы и т.д. Иначе возможно поражение пациента электрическим током.
12. Разрешается использовать только отведения ЭКГ, поставляемые с модулем ЭКГ, иначе возможно поражение электрическим током.
13. При перемещении системы необходимо держать ее за ручку, иначе возможно повреждение в результате приложения чрезмерного усилия. **ЗАПРЕЩАЕТСЯ** толкать систему с левого или правого бока, иначе можно опрокинуть ее.
14. Дополнительная розетка электропитания системы служит для питания рекомендуемых периферийных устройств. **ЗАПРЕЩАЕТСЯ** подключать к этой розетке другие устройства, иначе возможно превышение номинальной мощности и поломка системы. Максимальная выходная мощность вспомогательной розетки — 240 В·А.
15. Вспомогательное оборудование, подсоединяемое к аналоговым и цифровым интерфейсам, должно удовлетворять соответствующим стандартам МЭК (например, стандарту безопасности оборудования для информационных технологий МЭК 60950 и стандарту медицинского оборудования МЭК 60601-1). Более того, все конфигурации должны соответствовать стандарту МЭК 60601-1-1. Ответственность за соответствие системы требованиям стандарта МЭК 60601-1-1 несет сотрудник, подключающий дополнительное оборудование к портам ввода или вывода сигналов и настраивающий медицинскую систему. По любым вопросам, касающимся этих требований, обращайтесь к торговому представителю.
16. Продолжительная и частая работа на клавиатуре иногда может привести к заболеваниям нервов руки или кисти. Следует соблюдать местные правила техники безопасности и охраны труда, касающиеся использования клавиатуры.



ВНИМАНИЕ:

1. **Меры предосторожности в отношении методик проведения клинических исследований:**

Использовать эту систему разрешается только квалифицированному медицинскому персоналу.

Данное руководство оператора не содержит описаний методик клинических исследований. Надлежащие методики клинических исследований должны выбираться врачами на основе специальной подготовки и опыта клинической работы.
2. **Нарушения в работе системы, обусловленные радиоизлучением:**
 - Устройство, излучающее радиоволны и расположенное рядом с системой, может создавать помехи для работы системы. ЗАПРЕЩАЕТСЯ пользоваться или вносить в помещение, где находится данная система, любые передающие РЧ-устройства (такие как сотовые телефоны, передатчики и радиоуправляемые изделия).
 - Если кто-либо принес устройство, генерирующее радиоволны в непосредственной близости от системы, следует попросить его немедленно ВЫКЛЮЧИТЬ устройство.
3. **Меры предосторожности при перемещении системы:**
 - Систему следует устанавливать на плоской поверхности и блокировать все четыре ролика. Иначе она может случайно прийти в движение.
 - ЗАПРЕЩАЕТСЯ перемещать систему боком, иначе она может опрокинуться и выйти из строя.
 - По наклонной поверхности систему следует перемещать медленно с привлечением двух человек, чтобы исключить ее поломку в результате неожиданного соскальзывания.
 - ЗАПРЕЩАЕТСЯ садиться на систему, иначе можно упасть или привести систему в движение.
 - Расположенные на мониторе предметы могут упасть и нанести травму.
 - Перед перемещением системы необходимо закрепить и полностью зафиксировать все периферийные устройства. Плохо закрепленное периферийное устройство может упасть и нанести травму.
 - Будьте внимательны при перемещении системы по ступенькам, чтобы не опрокинуть ее.

4. При перевозке **ЗАПРЕЩАЕТСЯ** подвергать систему воздействию чрезмерной вибрации. Иначе возможны механические повреждения.
5. Запрещается подсоединять данную систему к розеткам с автоматическими выключателями и предохранителями, которые контролируют подачу тока на такие устройства, как системы жизнеобеспечения. В случае сбоев данной системы, создающих перегрузку по току, или возникновения мгновенного тока при включении электропитания возможно срабатывание автоматических выключателей и предохранителей в цепи электроснабжения всего здания.
6. Необходимо всегда поддерживать систему в сухом состоянии. Следует избегать быстрого перемещения системы из холодного места в теплое. Это может привести к короткому замыканию или поражению электрическим током в результате образования конденсата или капель воды.
7. Если размыкается автомат цепи, значит была неправильно выключена система или какое-либо периферийное устройство, и система неустойчива. В этом случае нужно не пытаться отремонтировать систему, а позвонить в отдел обслуживания клиентов или торговому представителю компании Mindray.
8. Во время обычных ультразвуковых исследований угроза термических ожогов отсутствует. В зависимости от сочетания температуры окружающей среды и типа исследования температура поверхности датчика может превысить температуру тела пациента. Датчик должен оставаться на пациенте ровно столько, сколько необходимо для диагностики.
9. Система и ее принадлежности не дезинфицируются и не стерилизуются перед поставкой. Оператор отвечает за проведение чистки и дезинфекции датчиков и стерилизации насадок для биопсии перед использованием в соответствии с данными руководствами.
Все детали необходимо тщательно обработать, чтобы полностью удалить остатки вредных химикатов, опасных для организма человека или способных повредить принадлежности.
10. Необходимо нажать клавишу <End Exam>, чтобы завершить выполняемое сканирование, и очистить текущее поле «Информация пациента». Иначе данные нового пациента могут наложиться на данные предыдущего пациента.

11. **ЗАПРЕЩАЕТСЯ** подсоединять или отсоединять шнур питания системы или ее принадлежностей (например, принтера или регистратора) без предварительного **ОТКЛЮЧЕНИЯ** питания. Иначе возможно повреждение системы и принадлежностей или поражение электрическим током.
12. Нештатное отключение электропитания системы в процессе работы может привести к повреждению данных на жестком диске или сбою системы.
13. Запрещается проводить длительное исследование плода.
14. Запрещается использовать запоминающее USB-устройство (например, флэш-память USB, съемный жесткий диск) с ненадежными данными. Иначе можно повредить систему.
15. Рекомендуется использовать только ту видеоаппаратуру, которая указана в данном руководстве.
16. Запрещается пользоваться гелем, дезинфицирующим средством, датчиками, чехлами датчиков или держателями направляющих иглы, которые несовместимы с данной системой.
17. Прежде чем проводить клинические исследования с помощью данной системы, внимательно прочтите раздел «Принцип определения выходной акустической мощности» в руководстве по эксплуатации.
18. Используйте гель, удовлетворяющий местным нормативным требованиям.
19. Перед перемещением системы необходимо выключить её или перевести в режим ожидания. Перемещение включенной системы может привести к повреждению жесткого диска.

- ПРИМЕЧАНИЕ:**
1. **ЗАПРЕЩАЕТСЯ** использовать систему вблизи источников сильных электромагнитных полей (например, рядом с трансформатором), которые могут повлиять на ее работу.
 2. **ЗАПРЕЩАЕТСЯ** использовать систему вблизи источника высокочастотного излучения, который может отрицательно повлиять на ее работу и даже вывести из строя.

3. Во избежание повреждения системы ЗАПРЕЩАЕТСЯ использовать ее в следующих условиях:
 - (1) под прямыми солнечными лучами;
 - (2) в помещениях, где возможны резкие перепады температуры окружающей среды;
 - (3) в пыльных помещениях;
 - (4) в помещениях с вибрацией;
 - (5) рядом с теплогенераторами;
 - (6) в помещениях с повышенной влажностью.
4. Повторное включение системы разрешено только через некоторое время после отключения питания. При включении системы сразу же после отключения возможна неправильная повторная загрузка системы и нарушения в ее работе.
5. Для правильной балансировки системы держите ее в горизонтальном положении во время работы и установки.
6. По завершении исследования необходимо удалить гель для ультразвуковых исследований с лицевой поверхности датчика. Содержащаяся в геле вода может попасть на акустические линзы и нанести ущерб работе и безопасности датчика.
7. Необходимо регулярно создавать резервные копии системы (в том числе конфигурации системы, настройки и данные пациентов) на надежном внешнем носителе. Данные, хранящиеся на жестком диске системы, могут быть утеряны из-за сбоя системы, неправильной эксплуатации или несчастного случая.
8. Запрещается прикладывать внешнее усилие к панели управления, иначе можно повредить систему.
9. При эксплуатации системы в небольшом помещении возможно повышение комнатной температуры. Необходимо обеспечить надлежащую вентиляцию и беспрепятственный воздухообмен.
10. По вопросам утилизации системы или любой ее части обращайтесь в отдел обслуживания клиентов или к торговому представителю компании Mindray. Компания Mindray не несет ответственности за неправильно утилизированные компоненты или принадлежности системы.
11. В результате длительной эксплуатации возможно ухудшение электрических и механических характеристик (например, утечка тока, либо деформация и истирание), а также снижение чувствительности и точности изображений. Для оптимальной работы системы рекомендуется обслуживать ее в соответствии с договором на техническое обслуживание с компанией Mindray.
12. Функция iScan позволяет составить одно расширенное изображение из последовательности отдельных кадров изображения. Качество конечного изображения зависит от пользователя и требует навыков эффективного применения данной функции и методики. При выполнении измерений на изображении iScan необходимо проявлять осторожность.

13. Заменяемые предохранители расположены внутри корпуса. За выполнением работ по замене обращайтесь только к инженерам по техническому обслуживанию компании Mindray или уполномоченным ею инженерам.
14. Дата и время текущего исследования должны совпадать с датой и временем системы.
15. ЗАПРЕЩАЕТСЯ ВЫКЛЮЧАТЬ питание системы во время печати, сохранения файлов или выполнения других операций. Прерванный процесс может оказаться незавершенным, а результаты будут утеряны или искажены.

Внимательно прочитайте следующие меры предосторожности, чтобы обеспечить безопасность пациента и оператора во время работы с датчиками.

 **ОСТОРОЖНО!**

1. **Ультразвуковой датчик предназначен для использования только с указанной ультразвуковой диагностической системой. Чтобы правильно выбрать датчик, см. раздел «2.5 Конфигурация системы».**
2. **Использовать ультразвуковые датчики разрешается только квалифицированному персоналу.**
3. **До и после каждого исследования следует убедиться в нормальном состоянии датчика и кабеля. Неисправный датчик может стать причиной поражения пациента электрическим током.**
4. **Запрещается ударять датчик. Неисправный датчик может стать причиной поражения пациента электрическим током.**
5. **Во избежание поражения электрическим током запрещается разбирать датчик.**
6. **Запрещается погружать разъем датчика в жидкость (например, в воду или дезинфицирующее средство). Погружение в жидкость может привести к поражению электрическим током или неисправности.**
7. **Перед выполнением внутрисполостного или интраоперационного исследования нужно надеть чехол на датчик.**



ВНИМАНИЕ:

1. Во избежание инфицирования при работе с датчиком следует надевать стерильные перчатки.
2. Обязательно пользуйтесь стерильным гелем для ультразвуковых исследований. Используйте гель, удовлетворяющий местным нормативным требованиям. Правильно обращайтесь с гелем для ультразвуковых исследований, чтобы он не стал источником инфекции.
3. В обычном диагностическом ультразвуковом режиме исключена опасность ожогов при нормальной температуре, но если датчик в течение длительного времени будет оставаться в одном и том же месте на пациенте, такой ожог возможен.
4. Запрещается хранить датчик в переносной сумке при ежедневном использовании. При хранении датчика в сумке он может стать источником инфекции.
5. При эксплуатации ультразвуковой системы необходимо придерживаться принципа ALARA. Акустическая мощность должна быть минимальной, но не в ущерб качеству изображений.
6. Перед поставкой заказчику датчик и прилагаемые к нему принадлежности не подвергаются дезинфекции или стерилизации. Перед применением необходимо произвести стерилизацию (или дезинфекцию высокого уровня).
7. Одноразовые компоненты (например, чехлы датчика и стерильные перчатки) содержатся в стерильной упаковке и предназначены только для разового применения. Запрещается использовать их в случае нарушения упаковки или истечения срока годности. Пользуйтесь одноразовыми компонентами, удовлетворяющим местным нормативным требованиям.
8. Пользуйтесь растворами для дезинфекции или стерилизации, рекомендуемыми в настоящем руководстве оператора. Компания Mindray не несет ответственности за ущерб, связанный с использованием других растворов. По любым вопросам обращайтесь в отдел обслуживания клиентов или к представителю компании Mindray.
9. Чехол датчика содержит натуральный каучук, которые может вызвать аллергические реакции у некоторых людей.

10. Запрещается использовать в качестве чехла презервативы с предварительно нанесенной смазкой. Смазывающий материал может оказаться несовместимым с материалом датчика и вызвать поломку.

При использовании ненадлежащего геля, моющего или чистящего средства возможна поломка датчика:

11. Не замачивайте и не увлажняйте обильно датчики растворами, содержащими спирт, отбеливатель, составы на основе нашатырного спирта, ацетон или формальдегид.

Не допускайте контакта с растворами или контактными гелями, содержащими минеральное масло или ланолин.

ПРИМЕЧАНИЕ: 1. Во избежание неисправности датчика прочитайте следующие меры предосторожности:

- До и после каждого исследования нужно чистить и дезинфицировать датчик.
- После исследования тщательно сотрите гель для ультразвукового исследования. Иначе гель может затвердеть, что приведет к снижению качества изображений.

2. Внешние условия:

Во избежание повреждения датчика запрещается использовать его в условиях воздействия следующих факторов:

- прямые солнечные или рентгеновские лучи;
- внезапные перепады температуры;
- пыль;
- чрезмерная вибрация;
- источники тепла.

Датчики следует использовать в следующих внешних условиях:

- температура окружающей среды: 0°C ~ 40°C
- относительная влажность: 30 ~ 85% (без конденсации)
- атмосферное давление: 700 ~ 1060 гПа.

Внешние условия для эксплуатации датчика 4CD4:

- температура окружающей среды: 10 ~ 40°C
- относительная влажность: 30 ~ 85% (без конденсации)
- атмосферное давление: 700 ~ 1060 гПа

3. В результате многократной дезинфекции датчик постепенно портится, поэтому следует периодически проверять его работоспособность.

- ПРИМЕЧАНИЕ:
1. Следующее определение этикетки об утилизации отходов электрического и электронного оборудования относится только к странам-членам ЕС: Наличие этого символа означает, что данную систему нельзя утилизировать как бытовые отходы. Правильная утилизация данной системы позволит предотвратить потенциальный ущерб для окружающей среды и здоровья человека. За подробными сведениями о возврате и переработке данной системы обращайтесь к дистрибьютору, у которого была приобретена система.
 2. В случае поставки комплектного оборудования эта этикетка может быть наклеена только на основном устройстве.



1.5 Предупреждение об использовании латекса

При выборе чехла для датчика рекомендуется связаться непосредственно с компанией CIVCO и получить сведения о чехлах для датчиков, цене, образцах и местных дистрибьюторах. Контактная информация компании CIVCO:

CIVCO Medical Instruments

Тел.: 1-800-445-6741

WWW.civco.com



ОСТОРОЖНО!

Аллергические реакции на латекс (натуральный каучук) у чувствительных пациентов могут варьироваться от умеренных кожных реакций (раздражение) до анафилактического шока с летальным исходом, в том числе возможно затруднение дыхания (хриплое дыхание), головокружение, шок, отек лица, сыпь, чихание или зуд в глазах (Медицинское предупреждение FDA по изделиям из латекса, «Allergic Reactions to Latex-containing Medical Devices» (Аллергические реакции на латекс-содержащие медицинские устройства), от 29 марта 1991 г).

1.6 Предупреждающие этикетки

К системе прикреплены предупреждающие этикетки, которые привлекают внимание пользователя к возможным опасным ситуациям. Символ  на предупреждающих этикетках указывает на необходимость соблюдения правил техники безопасности.

На предупреждающих этикетках используются те же сигнальные слова, что и в руководстве оператора. Перед использованием системы внимательно прочитайте руководство оператора.

Название, внешний вид и содержание каждой предупреждающей этикетки приводятся ниже.

№.	Предупреждающие этикетки	Что означает
1.	 <p>(a) (b) (c)</p>	<p>(a) Общее предупреждение, предостережение, угроза или опасность.</p> <p>(b) Перед использованием системы необходимо внимательно прочитать соответствующие разделы данного руководства оператора.</p> <p>(c) ОПАСНО! Использование системы с огнеопасными анестетиками создает угрозу взрыва</p>
2.	 <p>(a) (b)</p>	<p>(a) ВНИМАНИЕ: Не садитесь на прибор.</p> <p>(b) ВНИМАНИЕ: Когда ролики заблокированы, ЗАПРЕЩАЕТСЯ толкать тележку.</p>
3.	 <p>(a) (b)</p>	<p>(a) НЕ устанавливайте систему на наклонной поверхности. В противном случае возможно соскальзывание системы и нанесение травмы персоналу или нарушение работы системы. Для перемещения системы по наклонной поверхности требуется два человека.</p> <p>(b) ЗАПРЕЩАЕТСЯ открывать панели системы, поскольку высокое напряжение внутри может вызвать поражение электрическим током.</p>
4.		<p>Оберегайте систему от чрезмерной нагрузки.</p>

2 Обзор системы

2.1 Назначение

Она предназначена для гинекологических, акушерских, абдоминальных, педиатрических, транскраниальных, скелетно-мышечных, кардиологических, сосудистых, урологических, ортопедических и неврологических исследований, а также исследований головного мозга и малых органов.

2.2 Противопоказания

Нет.

2.3 Код изделия и модели

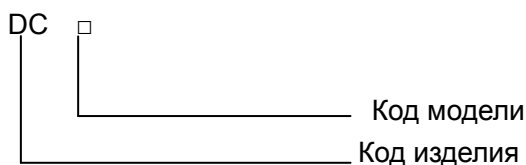

ПРИМЕЧАНИЕ: Функции, описанные в руководстве оператора, могут различаться в зависимости от приобретенной системы.

Отличия систем:

DC-N6: Профиль В недоступен.

DC-T6: Поддерживает все функции.

2.4 Характеристики изделия

2.4.1 Режимы визуализации

В-режим	В
М-режим	М-режим Анатомический М: Free Xros M, Free Xros CM Цветовой М-режим (CM) Цветовой режим Free Xros M
С-режим	Режим цветового доплера

	Энергетический (направленный энергетический)
D-режим	PW доплер CW доплер
Специальная визуализация	Smart3D Статич.3D 4D iScare TDI

2.4.2 Условия окружающей среды

■ Условия эксплуатации

Температура окружающей среды	0°C~40°C 10°C~40°C (только для 4CD4)
Относительная влажность	30-85% (без конденсации)
Атмосферное давление	700-1060 гПа

■ Условия хранения и транспортировки

Температура окружающей среды	-20°C~55°C -10°C~60°C (только для 4CD4)
Относительная влажность	30%-95% (без конденсации)
Атмосферное давление	700-1060 гПа

 ОСТОРОЖНО!	Не эксплуатируйте данную систему в условиях, отличных от указанных.
---	--

2.4.3 Источник питания

Напряжение	100-127 В~, или 220-240 В~
Частота	50/60 Гц
Потребляемая мощность	600 В·А
Автоматический выключатель	250 В~, 13 А
Предохранитель	250 В~ Т8АН

ПРИМЕЧАНИЕ: В странах Евросоюза используется напряжение 220-240 В~.
--

2.4.4 Наружные размеры и вес

- Наружные размеры: 1290~1570 мм (В)×460 мм (Ш)×730 мм (Г)
- Вес без упаковки: 95 кг (вместе с аккумуляторами и платой 4D)

2.5 Конфигурация системы

2.5.1 Стандартная конфигурация

- Основное устройство
- Принадлежности
 - Руководства оператора
 - Гель для ультразвуковых исследований
 - Держатель для флакона с гелем для ультразвуковых исследований
 - Шина питания системы
 - Пылезащитная крышка
 - Пылезащитная крышка портов датчика
 - Пылезащитная крышка порта датчика 4D
 - Заземляющий провод
 - Удаленная линия видеопринтера
 - Накладная схема элементов управления, на нескольких языках

2.5.2 Дополнительное оборудование

2.5.2.1 Доступные датчики и держатели направляющих иглы

Модель датчика	Назначение
C5-2/ 3C5A	Гинекология, акушерство, брюшная полость, сосуды, неврология
6C2	Педиатрия, кардиология, брюшная полость, головной мозг, неврология, сосуды
V10-4/ V10-4B	Гинекология, акушерство, урология
L7-3	Малые органы, сосуды, брюшная полость, педиатрия
7L4A/ L11-4/ L12-4	Малые органы, сосуды, ортопедия, скелетно-мышечная система, брюшная полость, головной мозг, педиатрия
7L5	Малые органы, сосуды, ортопедия, неврология, скелетно-мышечная система, брюшная полость, головной мозг, педиатрия

Модель датчика	Назначение
L14-6	Малые органы, сосуды, скелетно-мышечная система, брюшная полость, головной мозг, педиатрия
P4-2 2P2	Кардиология, брюшная полость, педиатрия, транскраниальные исследования
4CD4	Гинекология, акушерство, брюшная полость
6CV1	Гинекология, акушерство, урология

V10-4, C5-2, L11-4, L12-4, 2P2, 4CD4 и 6CV1 недоступны в системе DC-N6.

Некоторые датчики оснащены согласованными держателями направляющих иглы для биопсии. Имеющиеся в наличии датчики и соответствующие держатели направляющих иглы перечислены ниже:

V10-4/ V10-4B/ 6CV1	NGB-004 Металл/несъемная игла	/	16G, 17G, 18G
6C2	NGB-005 (металл/несъемная игла)	12.7°, 24.2°	13G, 15G, 16G, 18G, 20G
3C5A	NGB-006 Пластик/съемная игла Металл/съемная игла	25°, 35°, 45°	Пластик/съемная игла: 13G, 15G, 16G, 18G, 20G; Металл/съемная игла: 14G, 16G, 18G, 20G, 22G
7L4A/L11-4 L12-4/7L5/L7-3	NGB-007 Пластик/съемная игла; металл/несъемная игла	40°, 50°, 60°	Металл/съемная игла: 14G, 16G, 18G, 20G, 22G; Пластик/съемная игла: 13G, 15G, 16G, 18G, 20G
2P2/P4-2	NGB-011 (металл/несъемная игла)	11°, 23°	13G, 15G, 16G, 18G, 20G
C5-2	NGB-015 Металл/съемная игла	25°, 35°, 45°	14G, 16G, 18G, 20G, 22G
L14-6	NGB-016 Металл/съемная игла	30°, 40°, 50°	14G, 16G, 18G, 20G, 22G

2.5.2.2 Дополнительное оборудование

№.	Изделие
1.	Модуль iClear
2.	Модуль CW (конфигурируется только на заводе)
3.	Модуль iScare
4.	Модуль Free Xros M
5.	Модуль Free Xros CM (криволинейный Free Xros M)
6.	Модуль Smart3D
7.	Модуль 4D (конфигурируется только на заводе)

№.	Изделие
8.	Модуль TDI (тканевый доплер)
9.	Модуль количественного анализа TDI
10.	Модуль IMT (применим только при наличии сконфигурированного сосудистого пакета)
11.	Абдоминальный пакет (включая соответствующий режим исследования, комментарии, измерения, метки тела и отчет)
12.	Акушерский пакет (включая соответствующий режим исследования, комментарии, измерения, метки тела и отчет)
13.	Гинекологический пакет (включая соответствующий режим исследования, комментарии, измерения, метки тела и отчет)
14.	Кардиологический пакет (включая соответствующий режим исследования, комментарии, измерения, метки тела и отчет)
15.	Пакет для малых органов (включая соответствующий режим исследования, комментарии, измерения, метки тела и отчет)
16.	Урологический пакет (включая соответствующий режим исследования, комментарии, измерения, метки тела и отчет)
17.	Сосудистый пакет (включая соответствующий режим исследования, комментарии, измерения, метки тела и отчет)
18.	Педиатрический пакет (включая соответствующий режим исследования, комментарии, измерения, метки тела и отчет)
19.	Пакет для нервной системы (включая соответствующий режим исследования, комментарии, измерения, метки тела и отчет)
20.	Пакет экстренной медицинской помощи
21.	Основной модуль DICOM (включая: управление задачами, хранение DICOM, печать DICOM, уведомление о сохранении DICOM, накопитель DICOM (в том числе DICOM DIR) и т.д.)
22.	Модуль рабочего списка DICOM (применим только при наличии сконфигурированного основного функционального модуля DICOM)
23.	DICOM MPPS (применим только при наличии сконфигурированного основного функционального модуля DICOM)
24.	Модуль структурированного акушерского/гинекологического отчета DICOM (применим только при наличии сконфигурированного основного функционального модуля DICOM)
25.	Модуль структурированного сосудистого отчета DICOM (применим только при наличии сконфигурированного основного функционального модуля DICOM)
26.	Модуль структурированного кардиологического отчета DICOM (применим только при наличии сконфигурированного основного функционального модуля DICOM)
27.	Модуль запроса/извлечения данных DICOM (применим только при наличии сконфигурированного основного функционального модуля DICOM)
28.	Модуль ЭКГ и отведение ЭКГ

№.	Изделие
29.	Ножной выключатель: 971-SWNOM (2-педальный) SP-997-350 (3-педальный)
30.	Модуль аккумуляторов
31.	Беспроводной адаптер (D-LINK-DWA-125)
32.	Пакет для физикального исследования

2.5.2.3 Поддерживаемые периферийные устройства

№.	Изделие	Модель
1.	Черно-белый видеопринтер	Цифровой: SONY UP-D897, MITSUBISHI P93DC Аналоговый: MITSUBISHI P93W, SONY UP-897MD
2.	Цветной видеопринтер	Цифровой: SONY UP-D25MD, SONY UP-D23MD Аналоговый: MITSUBISHI CP910E
3.	Графический/текстовый принтер	HP OfficeJet J3600 (МФУ HP Officejet J3608) HP Color LaserJet CM1015 HP Deskjet 1280
4.	Видеомагнитофон (VCR)	Sony SVO-9500MD
5.	Цифровой видеомагнитофон (DVR)	Sony DVO-1000MD
6.	Сканер штрих-кодов	SYMBOL LS2208 SYMBOL DS6707



ОСТОРОЖНО!

Данная система отвечает требованиям стандарта МЭК 60601-1-2:2007 и по уровню РЧ-излучения соответствует нормативам CISPR11, класс В. Если вблизи системы расположены бытовые приборы, заказчик или пользователь должен убедиться, что к системе подключаются периферийные устройства класса В; в противном случае могут потребоваться соответствующие меры по устранению РЧ-помех.

2.6 Краткое описание каждого устройства

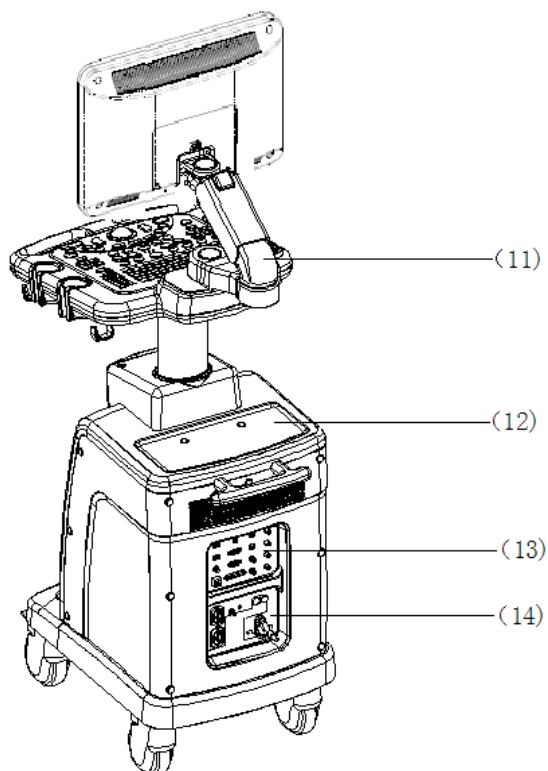
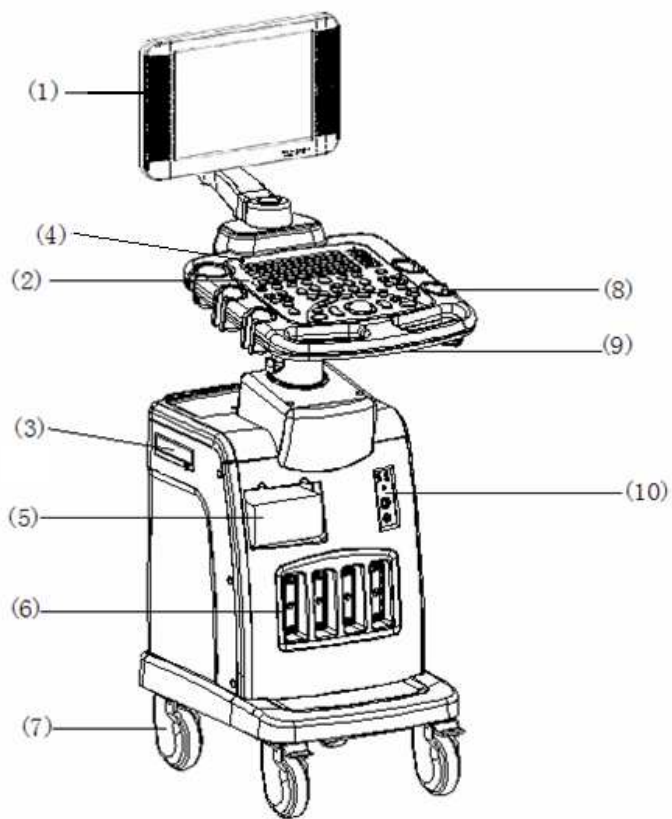

№.	Имя	Функция
1.	Монитор	Отображение изображений и значений параметров в ходе сканирования.
2.	Панель управления	Обмен информацией между оператором и системой или управление системой.
3.	Дисковод DVD	Дисковод DVD.
4.	Кнопка питания	Служит для включения/выключения питания (в верхнем левом углу панели управления).
5.	Отсек видеопринтера	Место для черно-белого видеопринтера.
6.	Порты датчиков	Гнезда, соединяющие датчики с основным блоком. Крайнее слева предназначено для датчиков 4D.
7.	Ролик	Фиксация или перемещение системы.
8.	Держатель датчика и флакона с гелем для ультразвуковых исследований	Служит для временного размещения датчиков или геля для ультразвуковых исследований.
9.	Ручка	Служит для перемещения системы.
10.	Панель для сигналов физиологических параметров	Служит для подключения отведений ЭКГ, ножного переключателя и входного сигнала ЭКГ.
11.	Кронштейн для установки монитора	Служит для установки и регулировки высоты и положения ЖК-монитора.
12.	Стол для цветного принтера	Место для цветного видеопринтера.
13.	Панель ввода/вывода	Интерфейсная панель для ввода и вывода сигналов.
14.	Панель энергоснабжения	Панель электрических портов.

2.7 Панель ввода/вывода

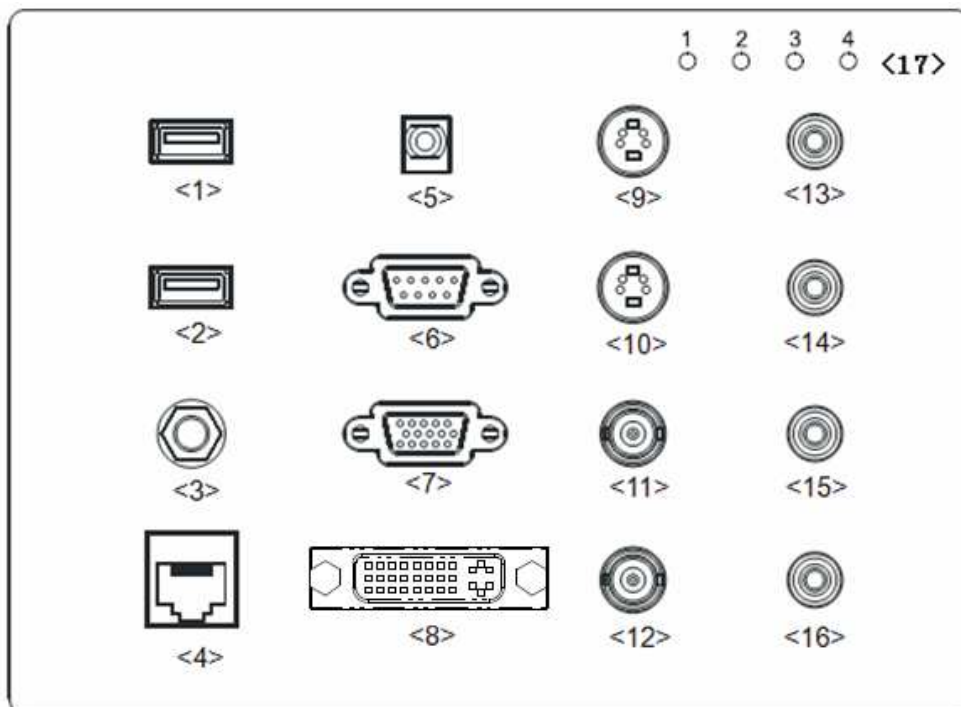

№.	Знак	Функция
<1>		USB-порт, для подключения USB-устройств.
<2>		Параллельный порт, для подключения устройств с параллельными портами, зарезервирован.
<3>		Сброс системы.
<4>		Интерфейс Ethernet (<3> зарезервирован для будущего использования).
<5>		Удаленный интерфейс для подключения видеопринтера.
<6>		Последовательный порт, для подключения устройств с последовательными портами
<7>		Выход сигнала VGA; для подключения монитора или проектора.
<8>	Выход DVI	Выход сигнала DVI.
<9>		Отдельный видеовыход.
<10>		Отдельный видеовыход.
<11>		Вход полного видеосигнала.
<12>		Выход полного видеосигнала.
<13><14>		Аудиовход.
<15><16>		Аудиовыход.
<17>	Индикаторы неисправности	Указывают на неисправность системы.

2.8 Панель энергоснабжения

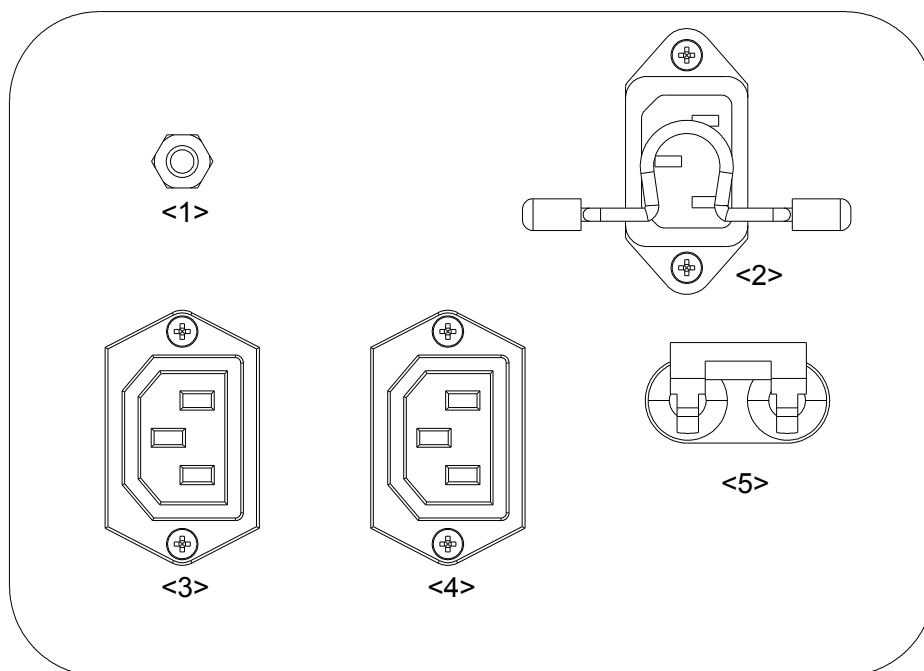

№.	Имя	Функция
<1>	Эквипотенциальный разъем	Служит для эквипотенциального соединения, уравнивающего потенциалы защитного заземления между системой и остальным электрическим оборудованием.
<2>	Гнездо электропитания	Гнездо для подачи переменного тока.
<3> <4>	Штепсельная розетка	Подача питания для дополнительных периферийных устройств (например, для кассетного видеомэагнитофона).
<5>	Автоматический выключатель	Включение и выключения питания от электрической сети.

2.9 Панель для сигналов физиологических параметров

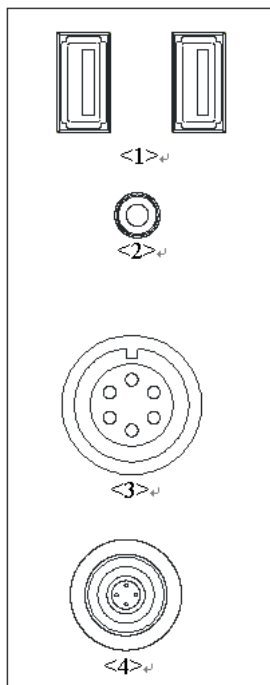



№.	Имя	Функция
<1>	USB-порты	Подключение USB-устройств
<2>	Гнездо для микрофона 	Подключение микрофона для записи голосовых комментариев
<3>	Порт ввода сигнала с отведения ЭКГ	Подключение отведений ЭКГ для непосредственного получения сигнала ЭКГ пациента
<4>	Зарезервированный порт	Зарезервировано для будущего использования

2.10 Панель управления



№.	Имя	Описание	Функция
<1>.	/	Power button	Она не горит, когда система выключена. При включении системы нажатием кнопки питания загорается и начинает мигать зеленый индикатор. Когда система переходит в рабочее состояние, индикатор загорается зеленым светом.
<2>.	/	Ac power supply status indicator 	Показывает, подключено ли основное устройство к источнику переменного тока. Если не подключено, индикатор не горит. Если подключено, индикатор горит зеленым светом.

№.	Имя	Описание	Функция
<3>.		Batteries status indicator 	Показывает текущее состояние аккумуляторов. 1. Во время зарядки индикатор включен и светится желтым цветом. 2. Когда аккумулятор заряжается полностью, индикатор загорается зеленым светом. 3. Когда система питается от аккумуляторов, и заряда осталось больше 20 %, индикатор светится зеленым цветом. 4. Когда система питается от аккумуляторов, и заряда осталось менее 20 %, индикатор светится желтым цветом и мигает. 5. Когда система питается от аккумуляторов, и заряда осталось менее 5 %, индикатор светится желтым цветом и быстро мигает. 6. В остальных случаях индикатор погашен.
<4>.	/	Standby status indicator 	Когда система переходит в режим ожидания, индикатор загорается оранжевым цветом и начинает мигать. В остальных случаях индикатор погашен.
<5>.	/	Hard disk status indicator 	Во время работы жесткого диска индикатор загорается зеленым цветом и начинает мигать. В остальных случаях индикатор погашен. Примечание: Запрещается двигать систему, когда индикатор горит зеленым цветом. Иначе можно повредить жесткий диск.
<6>.	Esc	Exit	Переход из текущего состояния в предыдущее
<7>.	F1 Help	Help	Открытие или закрытие встроенных справочных документов.
<8>.	F2 iStation	/	Вход или выход из системы управления сведениями о пациентах.
<9>.	F3-F8	User-defined key	Этой клавише можно назначить функцию.
<10>	F9 VCR/DVR	/	Нажмите, чтобы включить VCR или DVR
<11>	F10 Setup	Setup	Открытие меню «Настр».
<12>	F11 Biopsy	Biopsy	Показ или скрытие линии наведения биопсии.
<13>	Physical Exam	Physical Exam	Нажмите, чтобы перейти к физикальному исследованию.

№.	Имя	Описание	Функция
<14>	Home	Home	Установка позиции по умолчанию, из которой добавляется комментарий/ Возврат в заданную позицию по умолчанию.
<15>	Delete Word	Delete Word	Нажмите, чтобы удалить предыдущее слово.
<16>	/	Alphanumeric keys	Те же, что и на ПК.
<17>	TGC	/	Рукоятки регулировки компенсации усиления по глубине.
<18>	/	Soft menu controls 1	Нажмите или вращайте, чтобы выбрать пункты программного меню, отображаемого в нижней части экрана. Описание функций этих клавиш см. далее
<19>	/	Soft menu controls 2	Нажмите или вращайте, чтобы выбрать пункты программного меню, отображаемого в нижней части экрана. Описание функций этих клавиш см. далее
<20>	/	Soft menu controls 3	Нажмите или вращайте, чтобы выбрать пункты программного меню, отображаемого в нижней части экрана. Описание функций этих клавиш см. далее
<21>	/	Directional soft menu controls	Клавиши «стрелка вверх» и «стрелка вниз» служат для перехода на предыдущую и следующую страницу многостраничного программного меню. Клавиши «стрелка влево» и «стрелка вправо» служат для переключения между различными режимами.
<22>	/	Soft menu controls 4	Нажмите или вращайте, чтобы выбрать пункты программного меню, отображаемого в нижней части экрана. Описание функций этих клавиш см. далее
<23>	/	Soft menu controls 5	Нажмите или вращайте, чтобы выбрать пункты программного меню, отображаемого в нижней части экрана. Описание функций этих клавиш см. далее
<24>	iTouch	/	При нажатии – оптимизация изображения. Служит для оптимизации одной клавишей.
<25>	Volume	Volume	Поворачивайте для увеличения или уменьшения спектральной громкости, нажмите для включения или выключения звука.
<26>	Patient	Patient Information	Открытие экрана [Ин.пац.]
<27>	Probe	Probe	Выбор датчика и режима исследования.
<28>	Review	Review	Просмотр сохраненных изображений

№.	Имя	Описание	Функция
<29>	Report	Report	Открытие или закрытие диагностических отчетов.
<30>	End Exam	End Exam	Завершение текущего исследования.
<31>	Body Mark	Body Marks	Включение или выключение режима меток тела.
<32>	Clear	Clear	Стирание комментариев или измерителей на экране.
<33>	Arrow	Arrow	Включение или выключение режима комментариев в стрелках.
<34>	Comment	ABC (Comments)	Включение или выключение режима буквенных примечаний.
<35>	M(X)	Pressable knob	Нажмите для входа в М-режим, и поворачивайте для регулировки усиления М-режима. При вращении этой ручки в режиме 3D/4D объемное изображение поворачивается вокруг оси X.
<36>	PW (Y)	Pressable knob	Нажмите для входа в режим PW доплера, и поворачивайте для регулировки усиления PW (в режиме PW доплера) или усиления CW (в режиме CW доплера). При вращении этой ручки в режиме 3D/4D объемное изображение поворачивается вокруг оси Y.
<37>	Color (Z)	Pressable knob	Нажмите для входа в режим цветового доплера, и поворачивайте для регулировки усиления цвета (в режиме цветового доплера) или усиления энергии (в режиме энергетического доплера). При вращении этой ручки в режиме 3D/4D объемное изображение поворачивается вокруг оси Z.
<38>	B	Pressable knob	Нажмите для входа в В-режим, и поворачивайте для регулировки усиления В-режима.
<39>	P1	User-defined key	Этой клавише можно назначить функцию.
<40>	CW	/	Вход в режим CW.
<41>	Power	/	Вход в режим энергетического доплера.
<42>	3D/4D	/	Вход в режим 3D/4D.
<43>	/	/	Переход в двухоконный режим отображения из других режимов. Переключение между двумя окнами при работе в двухоконном режиме.
<44>	/	/	Переход в однооконный режим из двухоконного или четырехоконного режима.











№.	Имя	Описание	Функция
<45>	/	/	Переход в режим четырехоконного отображения. Переключение окон изображений в четырехоконном режиме.
<46>	Depth	Depth	Увеличение или уменьшение глубины изображения в режиме сканирования.
<47>	Zoom	Zoom	Поверните, чтобы войти в режим панорамирования, и нажмите для входа в режим пятна.
<48>	Save2	Save	Сохранение; пользовательская клавиша
<49>	Print	Print	Распечатка; пользовательская клавиша
<50>	Save1	Save	Сохранение; пользовательская клавиша.
<51>	Cursor	Cursor	Отображение курсора.
<52>	Cine	Cine Review	Включение или выключение режима видеобзора.
<53>	Update	/	Смена текущего активного окна. Либо запуск и остановка получения изображения в режиме iScan или 3D/4D.
<54>	Caliper	Caliper	Включение или выключение режима общих измерений.
<55>	Measure	Measurement	Включение или выключение режима специальных измерений.
<56>	/	Pressable knob	Многофункциональная ручка.
<57>	Menu	Menu	Открытие или закрытие меню параметров для конкретного режима.
<58>	Freeze	Freeze	Стоп-кадр или отмена стоп-кадра изображения.
<59>	/	Set	Подтверждение операции. Соответствует нажатию левой кнопки мыши.
<60>	/	Trackball	Вращением трекбола перемещается курсор.
<61>	/	Set	Подтверждение операции. Соответствует нажатию левой кнопки мыши.











Функции комбинаций клавиш:

№.	Режим	Комбинация клавиш	Функция
<1>	/	Fn+→	Завершить
<2>	/	Fn+←	Главная
<3>	/	Fn+↑	На страницу вверх
<4>	/	Fn+↓	На страницу вниз
<5>	/	Ctrl+ M	Вставить символ♂
<6>	/	Ctrl+F	Вставить символ♀
<8>	iStation	Ctrl+ A	Выбор всех пунктов
<9>	iStation	Ctrl+ X	Удалить выбранный пункт
<10>	iStation	Ctrl+ C	Копировать выбранный пункт
<11>	iStation	Ctrl+ V	Вставить выбранный пункт

2.11 Условные обозначения

В данной системе используются символы, перечисленные в таблице ниже; там же объясняется их значение.

№.	Знак	Описание
1		Контактная деталь типа BF
2		Общее предупреждение, предостережение, угроза или опасность
3		Опасное напряжение
4		Кнопка питания
5		Порт датчика
6		Сетевой порт
7		USB-порт
8		Интерфейс сигнала S-VIDEO; Интерфейс сигнала VIDEO
9		Индикатор состояния аккумуляторов
10		Порт (зарезервированный)
11		Подключение устройств с последовательным вводом-выводом данных

№.	Знак	Описание
12		Аудиосигнал
13		Входное гнездо для микрофона
14		Порт дистанционного управления
15		Сброс системы
16		Индикатор состояния жесткого диска
17		Индикатор состояния аккумуляторов
18		Индикатор режима ожидания
19		Индикатор состояния источника переменного тока
20		Серийный номер изделия
21		Дата изготовления
22		Уполномоченный представитель в Европейском Сообществе
23		Данное устройство снабжено маркировкой CE в соответствии с требованиями, указанными в Директиве Совета 93/42/ЕЕС, касающейся медицинских устройств. Номер рядом со знаком CE (0123) — это номер уполномоченного органа ЕС, засвидетельствовавшего выполнение требований Директивы

3 Подготовка системы

3.1 Перемещение и размещение системы

Чтобы обеспечить безопасность оператора и устройства, перед размещением системы необходимо прочитать и усвоить меры предосторожности.

1. Выключите питание, вытащите шнур питания из розетки.
2. Отсоедините все кабели от внешних периферийных устройств (принтер, магнитофон и т.д.).
3. Разблокируйте четыре ролика и перемещайте систему, держа за ручку.
4. Доставив систему в нужное место, заблокируйте четыре ролика.
5. Сзади и с обоих боков системы должно оставаться не менее 20 см свободного пространства.



ВНИМАНИЕ:

1. Сзади и с обоих боков системы необходимо оставить достаточно свободного места для беспрепятственного обдува воздухом. В противном случае возможен отказ системы из-за повышения рабочей температуры.
2. Будьте особенно внимательны при движении по наклонной поверхности. Во избежание опрокидывания системы **ЗАПРЕЩАЕТСЯ** перемещать ее по наклонной поверхности с углом наклона больше 10°.

3.2 Источник питания

Нормальная работа данной системы возможна только при подключении к внешнему источнику питания или аккумулятору достаточной емкости.

3.2.1 Подключение источника переменного тока

Сеть питания данной системы должна удовлетворять следующим требованиям:

Напряжение: 100—127 В \sim , или 220—240 В \sim ;

Частота источника питания: 50/60 Гц;

Потребляемая мощность: более 600 В·А

Подключение выполняется следующим образом:

1. Отведите фиксирующий зажим вверх и вставьте вилку шнура питания в гнездо, как показано на рисунке ниже.

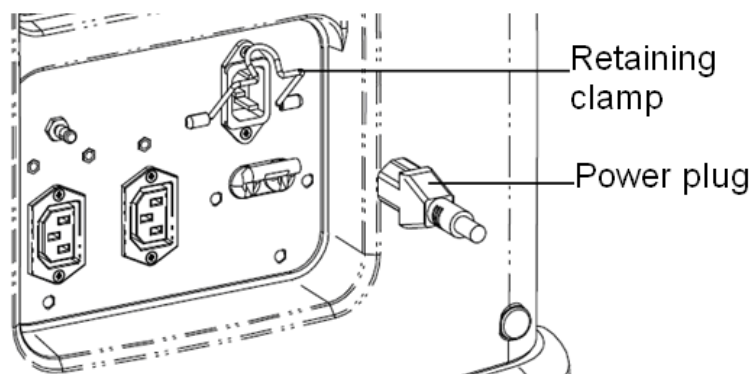

2. Отведите фиксирующий зажим вниз, чтобы зафиксировать шнур питания, как показано на рисунке ниже.

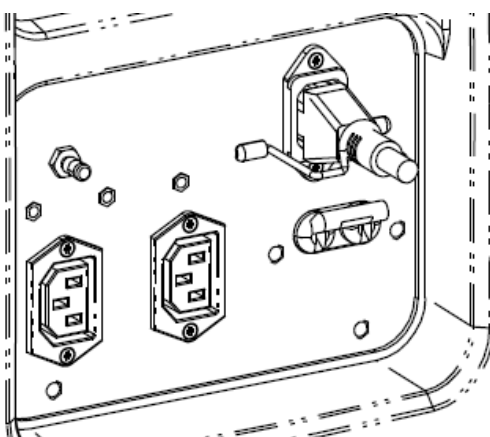

3. Вставьте другой конец шнура питания в подходящую сетевую розетку. Для обеспечения нормальной работы защитного заземления кабель заземления следует подсоединить к клемме заземления.



ПРИМЕЧАНИЕ: Кабель должен слегка провисать, чтобы штепсельная вилка не выдернулась из розетки, если система немного сдвинется. При случайном выдергивании штепсельной вилки возможна потеря данных.

ОСТОРОЖНО!

1. **ЗАПРЕЩАЕТСЯ** подсоединять трехжильный кабель системы к двухштырьковому штекеру без защитного заземления, иначе возможно поражение электрическим током.
2. Систему и периферийные устройства следует подключать к настенным розеткам, которые соответствуют номинальным параметрам мощности, указанным на паспортной табличке. При использовании адаптеров или многофункциональных разъемов ток утечки может превысить безопасный уровень.
Кроме того, видеопринтер следует подключать к специальному кабелю питания в отсеке видеопринтера этой системы или к специальной вспомогательной розетке электропитания системы и использовать для подключения принтера кабель, входящий в комплект поставки системы. Использование других кабелей может привести к поражению электрическим током.

3.2.2 Питание от аккумуляторов

- Когда система подключена к внешнему источнику переменного тока, она работает от него. Внутренние ионно-литиевые аккумуляторы системы находятся в состоянии зарядки.
- При отсоединении от внешнего источника питания система питается от ионно-литиевых аккумуляторов. Подробнее о работе с аккумуляторами и мерах предосторожности см. в главе 15.

3.2.3 Эквипотенциальный разъем

Символ  обозначает эквипотенциальный разъем, который используется для уравнивания потенциалов защитного заземления системы и другого электрического оборудования. Место расположения эквипотенциального разъема см. в разделе «2.8 Панель энергоснабжения».

ОСТОРОЖНО!

1. Провод эквипотенциального заземления следует подсоединять до вставки вилки шнура питания в розетку. Перед отсоединением эквипотенциального провода обязательно нужно вынуть вилку шнура питания из розетки. В противном случае может возникнуть опасность поражения электрическим током.

2. При подсоединении к данной системе другого устройства следует использовать кабель эквипотенциального заземления для соединения всех эквипотенциальных разъемов. Иначе возможно поражение электрическим током.
3. Кабель заземления необходимо подсоединить до ВКЛЮЧЕНИЯ системы. Перед отсоединением кабеля заземления нужно ВЫКЛЮЧИТЬ систему. Иначе возможно поражение электрическим током.
4. ЗАПРЕЩАЕТСЯ подсоединять данную систему к розеткам с общими автоматическими выключателями и предохранителями, которые контролируют питание таких устройств, как системы жизнеобеспечения. В случае сбоев данной системы, создающих перегрузку по току, или возникновения мгновенного тока при включении электропитания возможно срабатывание автоматических выключателей и предохранителей в цепи электроснабжения всего здания.

3.3 Включение/выключение электропитания

3.3.1 Включение питания системы



ВНИМАНИЕ:

Обязательное ежедневное обслуживание и проверки гарантируют безопасную и эффективную работу системы.

При появлении признаков неправильной работы системы нужно сразу же прекратить сканирование. Если система продолжает работать неправильно, необходимо выключить ее и обратиться в отдел обслуживания клиентов или к торговому представителю компании Mindray.

При продолжительном использовании неправильно функционирующей системы можно нанести вред пациенту или испортить оборудование.

■ Проверка перед включением электропитания

Проверка системы перед включением:

№.	Что проверять
<1>	Убедитесь, что температура, относительная влажность и атмосферное давление соответствуют условиям эксплуатации. Подробнее см. в разделе «2.4.2 Условия окружающей среды».
<2>	Убедитесь в отсутствии конденсата.
<3>	Система и периферийные устройства не должны быть деформированными, поврежденными или грязными. В случае обнаружения загрязнения следует выполнить чистку, как описано в разделе «18.1.1 Чистка системы».
<4>	Все винты на мониторе и панели управления должны быть затянуты.
<5>	Все кабели (например, шнур питания) должны быть неповрежденными. Необходимо постоянно контролировать надежность подключений к системе.
<6>	На датчиках и кабелях датчиков не должно быть повреждений и пятен. Подробное описание чистки и дезинфекции датчиков см. в главе 12.
<7>	К панели управления не должно быть прикреплено или подсоединено никаких посторонних деталей.
<8>	Убедитесь, что все разъемы целы и не забиты посторонними предметами. Убедитесь, что рядом с системой и ее вентиляционными отверстиями нет посторонних предметов.
<9>	Чистка и дезинфекция датчика. (Подробнее см. в разделе 12, «Датчики и биопсия»).
<10>	Место проведения сканирования и все вокруг него должно быть чистым.
<11>	Блокирующий механизм роликов должен быть в нормальном рабочем состоянии.

■ Включение электропитания

Включение системы

1. Переверните автоматический выключатель в положение «Вкл».
2. Индикатор состояния источника переменного тока загорается зеленым цветом.

3. Нажмите кнопку питания  в верхнем левом углу панели управления.
4. Система перейдет в рабочее состояние.

Когда аккумуляторы достаточно заряжены, можно также нажать кнопку питания



, чтобы включить систему напрямую.

Проверка системы после включения:

№.	Что проверять
<1>	Не должно быть никаких необычных звуков или запахов, свидетельствующих о возможном перегреве.

№.	Что проверять
<2>	На экране не должны постоянно появляться сообщения об ошибке.
<3>	На изображении в В-режиме должны отсутствовать явные чрезмерные помехи, разрывы, артефакты в виде белых или черных пятен.
<4>	Убедитесь, что во время ультразвуковой процедуры поверхность датчика не перегревается.
<5>	Клавиши и ручки должны полностью функционировать.
<6>	Дата и время текущего исследования должны совпадать с датой и временем системы и правильно отображаться на экране.

ПРИМЕЧАНИЕ: В случае перегрузки системы автоматический выключатель переходит в положение «ВЫКЛ.» и отключает подачу электропитания. Если автоматический переключатель не удастся перевести в положение «ВКЛ.», или после включения он возвращается в положение «ВЫКЛ.», выключите систему и обратитесь к представителю компании Mindray.

3.3.2 Выключение питания системы

Необходимо соблюдать правильный порядок выключения системы. Кроме того, после обновления программного обеспечения или сбоя системы необходимо выключить питание и перезапустить систему.

Если не планируется использовать систему в течение длительного времени, необходимо:

1. Отсоединиться от электрической сети.
2. Выключить питание всех периферийных устройств, подключенных к системе.

■ Включение системы в обычных условиях

Слегка нажмите один раз кнопку питания  в верхнем левом углу панели управления. Откроется экран [Подтверж. отключ].

- «Выключить»: штатное выключение системы.
- «Реж.ожид.»: переход в режим ожидания. Чтобы выйти из режима ожидания, нажмите кнопку питания.
- «Отмена»: отмена операции.

■ Выключение системы напрямую, если это невозможно сделать в обычном порядке:

Нажмите и долго удерживайте кнопку питания. Система выключится без отображения экрана [Подтверж. отключ]. Однако при таком выключении системы возможна потеря данных.

ПРИМЕЧАНИЕ:

1. НЕ спешите выключать систему напрямую. При этом могут быть уничтожены данные.
2. После обновления программного обеспечения выключите систему в штатном режиме, чтобы гарантировать полное обновление.

3.3.3 Режим ожидания

Когда аккумулятор полностью заряжен, время ожидания системы составляет не менее 24 часов.

■ Вход в режим ожидания:

- Откройте [Настр] → [Предуст.сист.] → [Общее], чтобы установить время перехода к экранной заставке и перехода в режим ожидания. В случае бездействия система переходит к экранной заставке по истечении времени ожидания, установленного для экранной заставки. Если после этого система бездействует в течение времени, заданного для режима ожидания, система переходит в режим ожидания.
- Нажмите кнопку питания и выберите «Реж.ожид.».
- Отсоедините вилку сетевого шнура и выберите «Реж.ожид.» в появившемся диалоговом окне.

Когда система переходит в режим ожидания, индикатор режима ожидания начинает мигать оранжевым цветом.

■ Выход из режима ожидания

- Нажмите кнопку питания.

■ Если необходимо выключить систему, которая находится в режиме ожидания:

- Нажмите и удерживайте кнопку питания в течение 8 секунд.
- Нажмите кнопку питания, чтобы выйти из режима ожидания, а затем выключите систему.

<p>ПРИМЕЧАНИЕ:</p> <ol style="list-style-type: none">1. Если не планируется использовать систему в течение длительного времени, ее следует выключить (в том числе при хранении и перевозке) и не оставлять в режиме ожидания, иначе аккумуляторы разрядятся и окончательно выйдут из строя.2. Если не планируется использовать систему в течение длительного времени, НЕ оставляйте ее в режиме ожидания. Выключите систему, отключите ее от розетки и выключите питание всех периферийных устройств, подключенных к системе.

3.4 Регулировка положения панели управления

■ Регулировка высоты панели управления:

- 1 Одной рукой прижмите кнопку на левой внутренней стороне рукоятки.
- 2 Другой рукой сдвиньте панель управления вверх или вниз.
- 3 Установив панель управления в требуемое положение, зафиксируйте его, отпустив кнопку.

■ Поворот панели управления:

- 1 Одной рукой прижмите кнопку на нижней стороне рукоятки.
- 2 Другой рукой поверните панель управления влево или вправо.
- 3 Установив панель управления в требуемое положение, зафиксируйте её, отпустив кнопку.

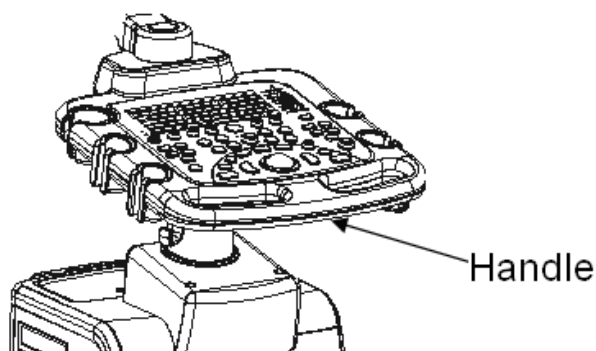

3.5 Регулировка монитора

3.5.1 Регулировка положения монитора



При регулировке положения монитора держите его за нижний край.

■ Регулировка угла

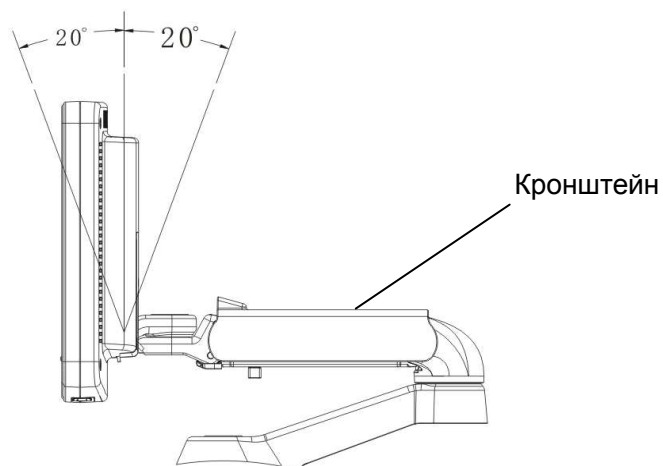
Из вертикального положения монитор можно наклонить на $\pm 20^\circ$ вперед и назад, соответственно.



■ Регулировка высоты

- (1) Переведите рычаг на кронштейне для установки монитора в открытое положение .
- (2) Подберите высоту, двигая опорный кронштейн вверх или вниз.
- (3) Установив монитор в требуемое положение, зафиксируйте высоту, переведя рычаг в закрытое положение .

ПРИМЕЧАНИЕ: Берегите руки при регулировке высоты монитора.

■ Поворот монитора

Монитор поворачивается вокруг своей центральной оси вращения на $\pm 90^\circ$.

■ Наклон монитора

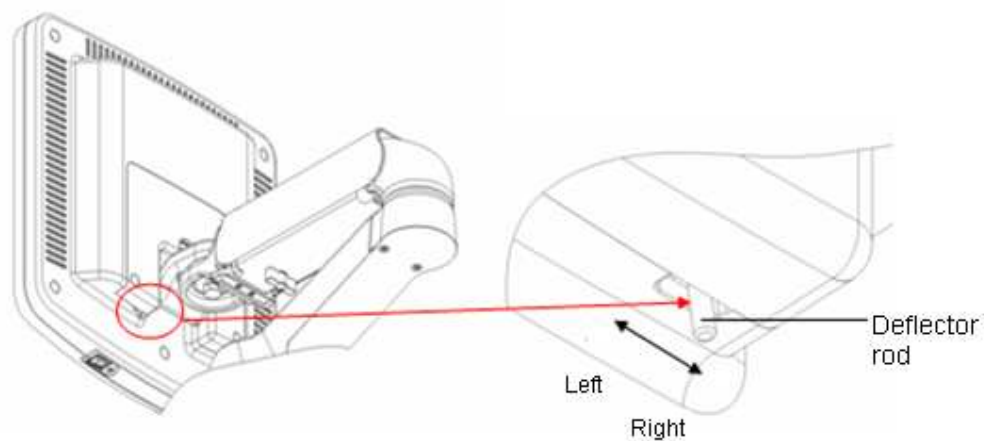

Во время перевозки или перемещения системы можно переместить штангу в нижнем левом углу в задней части монитора влево, чтобы привести монитор в горизонтальное положение, как показано ниже:

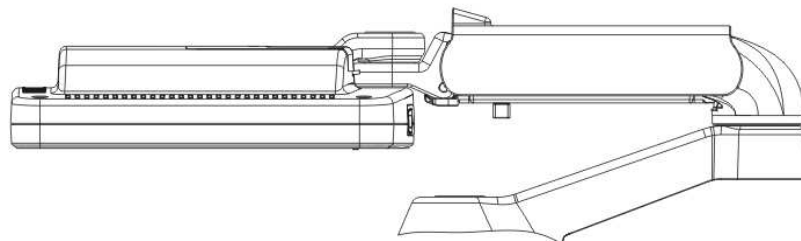

3.5.2 Регулировка яркости и контрастности монитора

Регулировка яркости и контрастности монитора — это один из наиболее важных факторов надлежащего качества изображения. Если эти параметры установлены неправильно, то для компенсации придется изменять усиление, TGC, динамический диапазон и даже выходную акустическую мощность значительно чаще, чем это необходимо.

Кнопки регулировки показаны ниже:

- Яркость
<1>, <2> — клавиши регулировки яркости; клавиша <1> с пометкой «-» служит для уменьшения яркости, а клавиша <2> с пометкой «+» служит для увеличения яркости.
- Контрастное вещество
<3>, <4> — клавиши регулировки контрастности; клавиша <3> с пометкой «-» служит для уменьшения контрастности, а клавиша <4> с пометкой «+» служит для увеличения контрастности.

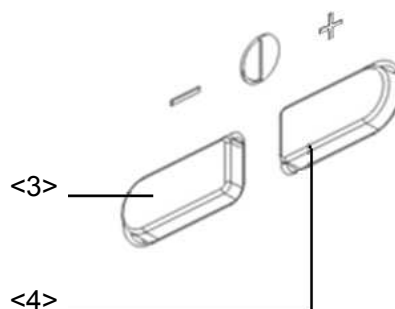
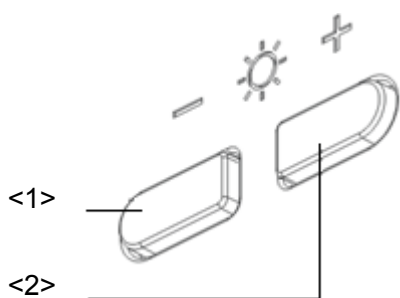

ПРИМЕЧАНИЕ: На мониторе сначала регулируется яркость, затем — контрастность. После изменения регулировок контрастности и яркости следует отрегулировать все предварительные установки и настройки периферийных устройств.

3.6 Подключение датчика



ВНИМАНИЕ:

1. Перед подсоединением и отсоединением датчика следует нажать клавишу <Freeze>, чтобы остановить изображение, или выключить питание системы. Иначе система или датчик могут выйти из строя.
2. Во избежание падения или повреждения датчика во время подсоединения и отсоединения нужно правильно размещать его.
3. Во избежание чрезмерного перегибания и повреждения кабеля датчика, подвесьте его на крюк, расположенный под панелью управления.
4. Разрешается использовать только датчики, поставляемые компанией Mindray. Применение датчиков сторонних производителей может привести к повреждению или возгоранию.

ПРИМЕЧАНИЕ:

Если порт датчика не используется в течение длительного времени, его нужно закрыть крышкой, чтобы защитить от попадания пыли. Иначе возможно ухудшение контакта.

3.6.1 Подключение датчика

Система оснащена четырьмя гнездами для подключения датчиков. Крайнее левое гнездо предназначено для датчиков 4D, а остальные гнезда - для других датчиков.



ОСТОРОЖНО!

Датчики, кабели и разъемы должны быть в надлежащем рабочем состоянии, без дефектов, трещин и отслоения. Иначе возможно поражение электрическим током.

1. Протяните конец кабеля датчика к правой стороне системы, вставьте разъем в гнездо и втолкните его до конца.
2. Поверните стопорную рукоятку на 90° по часовой стрелке, чтобы надежно зафиксировать разъем (как показано на правом рисунке).
3. Правильно размещайте кабель, чтобы он не оказался придавленным другими устройствами или не обернулся вокруг них. Головка датчика НЕ должна свободно свешиваться.

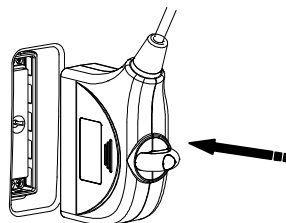

Зафиксировать

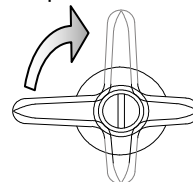

ПРИМЕЧАНИЕ:

Прежде чем вставлять разъем в порт датчика, осмотрите штырьки разъема. Запрещается пользоваться датчиком с погнутым штырьком, пока он не будет отремонтирован или заменен.

3.6.2 Отключение датчика

1. Поверните стопорный рычаг на 90° против часовой стрелки в горизонтальное положение (как показано на левом рисунке).
2. Потяните за разъем датчика строго в вертикальном направлении (как показано на правом рисунке).



Советы:

- Если после включения система не обнаруживает действующий датчик, появляется предупреждение «Не определ.правильн.датчик». Система переходит в режим стоп-кадра, изображение на экране отсутствует.
- Если после включения стоп-кадра заменить или отсоединить датчик, с помощью которого выполнялось сканирование, и при выходе из состояния стоп-кадра система не обнаружит никаких других действующих датчиков, она выдаст предупреждение «Не определ.правильн.датчик».
- Если в режиме сканирования система внезапно обнаружит отсутствие датчика, она выдаст предупреждение «Неправильное подключение датчика». Сканирование изображения не возобновится, пока не будет обнаружен правильный датчик.
- При подключении к системе недействующего датчика система выдает предупреждение «Не определ.правильн.датчик».
- Если система работает не в режиме стоп-кадра, при отключении недействующего датчика появляется предупреждение: «Warning! It's illegal of pull out or insert the probe when system isn't frozen. It would damage the probe!» (Предупреждение! Запрещается отключать или подключать датчик не в режиме стоп-кадра. Это может повредить датчик!).

3.7 Подключение периферийных устройств

3.7.1 Подключение USB-устройств





ОСТОРОЖНО!

ЗАПРЕЩАЕТСЯ непосредственно извлекать запоминающее USB-устройство, иначе можно повредить его или систему.

Доступные USB-порты системы:

1. Два USB-порта на панели для сигналов физиологических параметров.
2. Два USB-порта на панели ввода/вывода на обратной стороне системы.
3. Один USB-порт в отсеке принтера, специально предназначенный для цифрового видеопринтера.

- Успешное подключение к ультразвуковой системе USB-накопителя через USB-порт подтверждается звуковым сигналом. В нижнем правом углу экрана появится символ .
- Извлечение запоминающего USB-устройства
 - (1) Нажмите , чтобы открыть диалоговое окно «Удал. устр. USB».
 - (2) Выберите устройство, которое нужно удалить.
 - (3) Нажмите [Готово], и раздастся звук. При извлечении USB-накопителя раздается звуковой сигнал.

3.7.2 Подключение ножного переключателя

Для данной системы поставляются ножные переключатели с различными разъемами: один с разъемом для USB-порта, другой с круглым разъемом (2-педальный). Ножной переключатель следует подсоединять к соответствующему порту.

■ Подключение

Просто вставьте USB-разъем ножного переключателя в один из подходящих USB-портов системы.

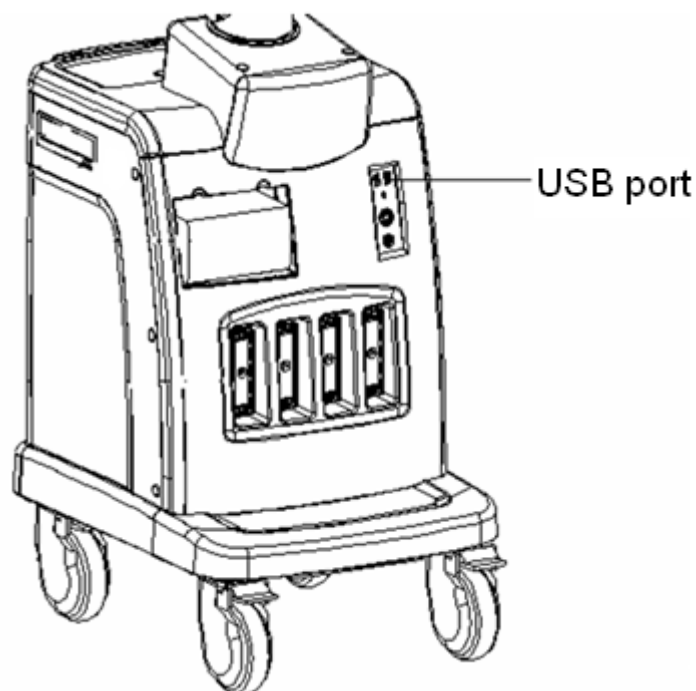

■ Настройка функции

Можно задать функцию ножного переключателя. Подробнее см. в разделе «14.1.7 Конф. клав».

3.7.3 Графический/текстовый принтер

■ Подключение локального принтера

Как показано на приведенном ниже рисунке, графический/текстовый принтер снабжен шнуром питания и кабелем данных. Шнур питания нужно подсоединить к подходящей настенной розетке.



1. Соедините USB-порты принтера и системы кабелем USB принтера.
2. Включите систему и принтер.
3. Установите драйвер принтера: выберите [Настр]→ [Периферич]→[Принтер]→ [Драйвер принт.] и нажмите [Доб.принтер], как показано на рисунке:

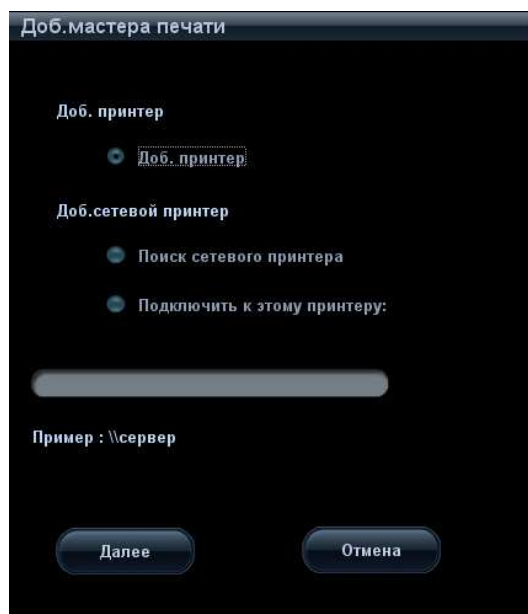

4. Выберите «Доб. принтер» и нажмите [Далее], чтобы открыть экран для поиска драйвера; выберите требуемый драйвер и нажмите [Готово], чтобы установить его.
 - Драйверы принтеров, перечисленных в разделе «2.5 Конфигурация системы» уже установлены.
 - Нажмите [Атриб.принтера], чтобы увидеть атрибут принтера.
5. Для завершения установки нажмите [Готово].
- Добавление сетевого принтера

После подключения системы к ЛВС откройте экран [Настр] → [Периферич.] → [Принтер] → [Драйвер принт.].

 1. Нажмите [Доб.принтер] и выберите тип добавляемого сетевого принтера.
 - Поиск сетевого принтера

Выберите «Поиск сетевого принтера» и нажмите [Далее], чтобы найти принтер; на экране выберите домен и сервер для поиска принтера.
 - Подключение указанного принтера

Выберите «Подключить к этому принтеру» и введите адрес в расположенном ниже поле.

2. После успешного подключения сетевого принтера он отображается в списке.

Советы: функции сетевого принтера зависят от настроек сетевой среды лечебного учреждения. В случае неполадки обращайтесь к менеджеру сетевой конфигурации.

ПРИМЕЧАНИЕ: Во время установки драйвера принтера необходимо указать конкретный путь для установки. Не указанный путь может затянуть время поиска.

■ Печать отчета

Графический/текстовый принтер позволяет печатать отчет или изображения.

- Задание для отчета принтера по умолчанию и его свойств:

На экране [Настр] → [Служба печати] выберите столбец «Печат.отчета» в списке служб и задайте параметры в окне «Свойство».

- Печать отчета:

Чтобы напечатать отчет, нажмите [Печ.] в диалоговом окне отчета или воспользуйтесь пользовательской клавишей (подробнее см. в разделе «14.1.7 Конф. клав»).

Подробнее см. в руководствах, прилагаемых к принтерам.

3.7.4 Видеопринтер

Система поддерживает аналоговые и цифровые видеопринтеры. Видеопринтеры, будь то аналоговые или цифровые, делятся на черно-белые и цветные.

 **ВНИМАНИЕ:** Дополнительная розетка электропитания системы служит для подачи питания на утвержденные периферийные устройства. Запрещается подсоединять к этой розетке другие (неутвержденные) устройства, иначе возможно превышение номинальных параметров выходной мощности, что может привести к выходу системы из строя. Максимальная выходная мощность вспомогательной розетки — 240 В·А.

3.7.4.1 Установка черно-белого видеопринтера

1. Распакуйте принтер.
2. Снимите смотровую крышку отсека видеопринтера под панелью управления системы.
3. Подключите шнур питания, кабель дистанционного управления и видеокабель в отсеке видеопринтера к черно-белому видеопринтеру.

Если используется цифровой черно-белый видеопринтер, подключите к нему шнур питания и USB-кабель из отсека видеопринтера.

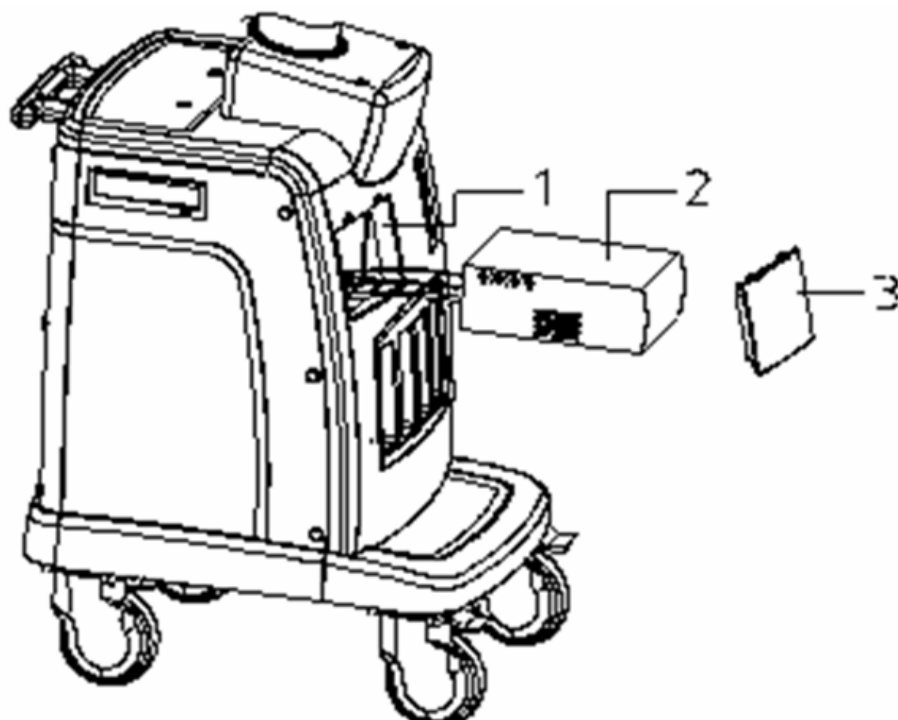

1 Printer room window 2 B/W video printer 3 Window cover

В отсеке принтера есть четыре кабеля:

- (1) Шнур питания
- (2) Кабель дистанционного управления
- (3) Видеокабель
- (4) кабель USB (USB-порт применяется для подключения цифрового видеопринтера).

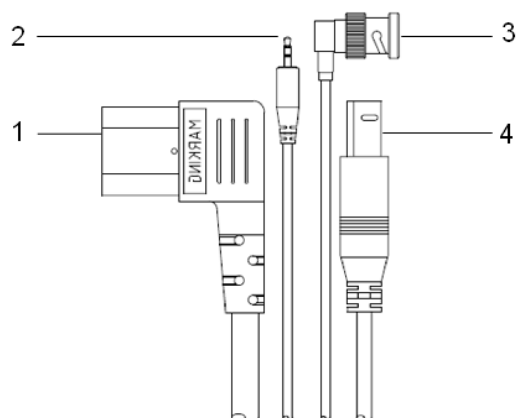

4. Установите черно-белый видеопринтер в отсек принтера таким образом, чтобы опоры вошли в пазы для фиксации принтера.
5. Установите смотровую крышку на место.
6. Установите рулон бумаги и включите систему и принтер.
7. Добавление службы печати:
 - (1) Откройте экран [Настр] → [Периферич.] → [Служба печати].
 - (2) Нажмите [Доб.службу], чтобы открыть следующую страницу.

- (3) Выберите тип службы и вручную введите название службы.
- (4) Нажмите [Готово], чтобы вернуться на страницу службы принтера.
- (5) Для аналогового видеопринтера выберите тип принтера в поле «Свойство». Для цифрового видеопринтера сначала установите драйвер. Принтеры, упомянутые выше в разделе «2.5 Конфигурация системы», не требуют настройки. Затем выберите модель принтера и другие свойства в поле «Свойство».
- (6) Выберите службу печати и нажмите [Служба печати по умолч.], чтобы установить ее в качестве принтера по умолчанию.
- (7) Задайте параметры в окне «Свойство» и нажмите [Сохранить], чтобы сохранить настройки.
- (8) Нажмите [ОК], чтобы завершить настройку.

■ Печать изображения

Видеопринтеры в основном используются для печати изображений. О печати изображений DICOM см. в главе, посвященной DICOM.

- Настройки видеовыхода:
Откройте [Настр.] → [Периферич.] → [Ввод и отображение] и задайте выходной размер.
- Печать изображения
 - На экране просмотра или iStation выберите изображение для печати и нажмите [Отпр], чтобы выбрать принтер для печати.
 - Печать с помощью пользовательской клавиши (например, с помощью клавиши <Print>):
 - a) Откройте [Настр.] → [Предуст.сист.] → [Конф. клав].
 - b) В списке «Клав.функц» выберите «Печ.» и выберите требуемую службу печати в списке «Печ.» справа.

Подробнее см. в руководствах, прилагаемых к принтерам.

3.7.4.2 Установка цветного видеопринера

1. Поставьте цветной видеопринер на платформу за панелью управления.
2. Подключите шнур питания принтера к розетке на панели энергоснабжения системы.

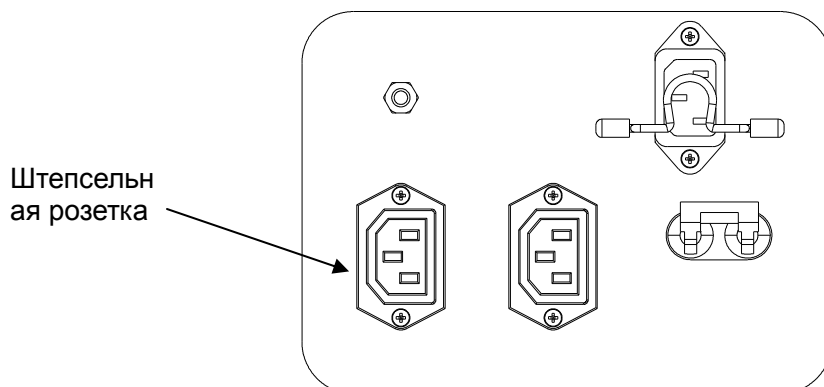

3. Подключите видеокабель принтера к выходу S-Video на панели ввода/вывода системы.
4. Подключите кабель дистанционного управления принтера к порту дистанционного управления на панели ввода/вывода системы.

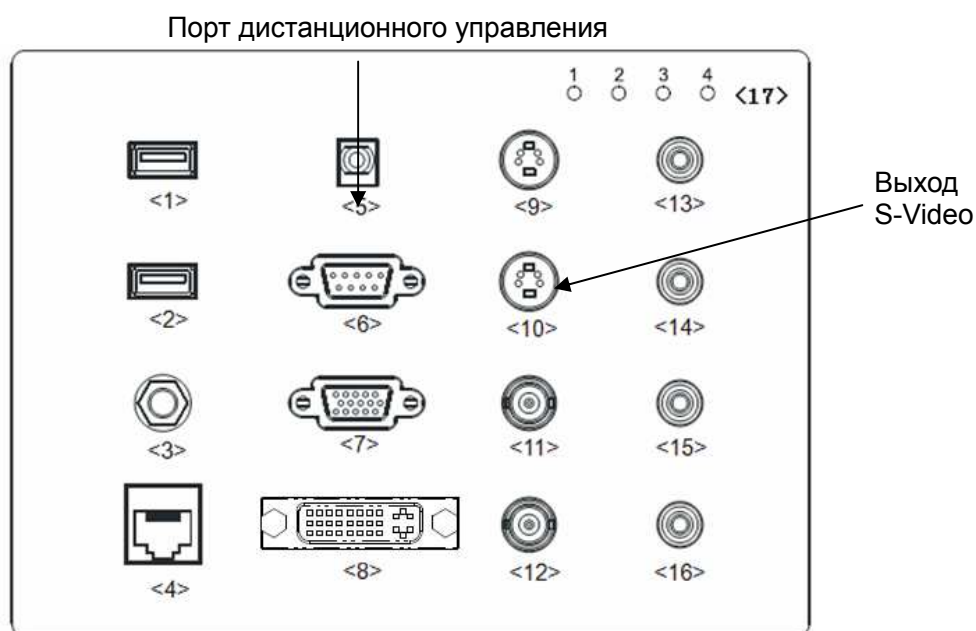

5. Если используется цифровой цветной видеопринер, подключите шнур питания и USB-кабель к системе.

Добавление и изменение службы печати выполняется так же, как и для черно-белого принтера. Подробнее см. в руководствах, прилагаемых к принтерам.

3.7.5 Установка сканера штрих-кода

Просто вставьте USB-разъем сканера штрих-кода в один из подходящих USB-портов системы. Подробнее о настройке сканера штрих-кода см. в «Appendix D Сканер штрих-кодов».

3.8 Основной экран и управление

3.8.1 Основной экран



На следующей схеме изображены основные области экрана:

Логотип	Название больницы.	Время исследования		Акустическая мощность	MI/TI		Учетный #:	Значок стоп-кадра	
	Сведения о пациенте	Датч.	Реж.обсл.	Оператор	Значок ЭКГ				
Область параметров и меню изображения		Область изображения						Область миниатюр сохраненных изображений	
Миниатюра «картинка в картинке»		Видеообзор							
		Область меток тела							
		Область справочной информации			Область курсора				
Область программного меню							Значок состояния системы		

■ Информационная область

В информационной области отображается логотип производителя, название больницы, дата и время исследования, акустическая мощность и индекс MI/TI, значок стоп-кадра, сведения о пациенте, модель датчика, режим текущего исследования, значок ЭКГ (если настроен модуль ЭКГ), учетный номер и т. д.







Предварительное задание отображения пола пациента, возраста пациента или фамилии оператора Откройте [Настр.]→[Предуст.сист.]→[Общее] и установите флажки «Пол», «Лет» или «Оператор» в окне [Инф.пациента] в верхнем левом углу экрана.

- Логотип
Логотип производителя, отображаемый в верхнем левом углу экрана.
- Название больницы
Отображается название лечебного учреждения. Название больницы можно задать на странице [Настр] → [Предуст.сист.] → [Область].
- Время исследования
Отображаются дата и время проведения исследования. Время исследования можно задать на странице [Настр] → [Предуст.сист.] → [Область]. При включении стоп-кадра изображения время исследования останавливается.
- Акустическая мощность и MI/TI
Отображается акустическая мощность, в том числе значение акустической мощности, MI (механический индекс) и TI (тепловой индекс).
- Значок стоп-кадра
Значок стоп-кадра  означает, что изображение зафиксировано.
- Сведения о пациенте
Отображаются ФИО, идентификатор, пол, возраст пациента и т.д. Сведения о пациенте вводятся на экране «Инф.пациента». Или их можно экспортировать с iStation или сервера рабочего списка DICOM.
- Модель датчика
Отображается модель датчика, используемого в данный момент, или модель по умолчанию.
- Реж.обсл
Отображается используемый в данный момент тип исследования, например «В-Абдомин».
- Оператор
Отображается фамилия оператора. Эта информация вводится с помощью экрана «Инф.пациента».
- Значок ЭКГ
Отображается значок ЭКГ, который состоит из значка сердца и частоты сокращения сердца, например «75 уд/мин».
- Учетный #:
Последовательный номер, используемый в системе DICOM или вводимый вручную на экране «Инф.пациента».
- Область параметров и меню изображения
В этой области отображаются и параметры изображения, и меню изображения. В случае отсутствия меню в этой области отображаются параметры изображения в текущем режиме.
 - Область меню
Когда отображается меню изображения, оно закрывает параметры изображения.
Содержит меню изображения, меню измерения, меню комментариев, меню меток тела и т.д. Операции с меню выполняются с помощью трекбола или многофункциональной ручки.
Чтобы открыть или скрыть меню, воспользуйтесь клавишей <Menu> или нажмите многофункциональную ручку.
Область меню состоит из заголовка меню, пунктов меню и кнопки перелистывания страниц, как показано на приведенном ниже рисунке.



- **Заголовок меню**
Отображается название меню.
- **Закладка**
Делит пункты меню согласно условиям измерения.
- **Кнопка перелистывания страниц**
Если в меню слишком много пунктов, они разбиваются на страницы. Страницы можно переворачивать с помощью кнопок переворачивания страниц, ▲ и ▼.
- **Элементы управления/пункты**
Это пункты меню. Пункт, применимый в нескольких режимах, отображается как общий пункт в определенном режиме. Пункты для режимов изображения и измерения можно предварительно задать.
- **Кнопка выпадающего списка**
Если для одного пункта имеется несколько значений, их можно выбрать с помощью кнопки ▼.
- **Возврат к предыдущему меню**
Нажмите кнопку [Возвр] для возврата к предыдущему меню.
Для работы с меню можно использовать многофункциональную ручку. Чтобы открыть меню, нажмите эту ручку. Вращая ручку, последовательно переходите от пункта к пункту, затем нажмите ручку, чтобы выбрать пункт. В зависимости от типа пункта многофункциональная ручка позволяет выполнить следующие операции:
 - Команда или дополнительный пункт команды: нажмите ручку, чтобы непосредственно включить пункт.
 - Пункт с вариантами значения «ВК»/«ВЫК»: нажмите ручку, чтобы зафиксировать и выбрать пункт; затем вращайте ручку для

переключения между возможными значениями; нажмите ручку еще раз, чтобы разблокировать пункт и убрать выделение.

- Пункт с подменю: нажмите ручку, чтобы раскрыть подменю и переместить курсор на первый пункт подменю. Выполните операции в подменю с помощью многофункциональной ручки. При этом можно выйти из подменю и вернуться к предыдущему пункту, нажав пункт «Вых.» в подменю.
- Закладки меню: например, закладки «Прав» и «Лев» в меню измерений. Вращая многофункциональную ручку, перейдите к требуемой вкладке и выберите ее, нажав ручку.
- Область параметров
Отображаются параметры изображения для активного окна изображения. Если используется несколько режимов формирования изображения, система отображает параметры всех соответствующих режимов. Подробнее см. в соответствующих режимах формирования изображения.
- Область изображения
В области изображения отображаются ультразвуковые изображения, кривые ЭКГ, метка датчика (или метка активации окна), временная шкала (в режиме M или PW), оси координат (в том числе глубина, время, скорость/частота), положение фокуса (показано на оси глубины в виде ). Также здесь приводятся аннотация, метка тела, измерители, цветовая шкала и шкала уровней серого цвета.
Советы: Амплитуду и положение кривой ЭКГ можно задать предварительно (см. в разделе «7.2 Настройка ECG»).
- Область «картинка в картинке»
В состоянии масштабирования в этой области отображается миниатюра полного изображения. Увеличиваемая в данный момент область выделяется прямоугольной рамкой. Эта функция называется «картинка в картинке».
- Область курсора
В области значков состояния указывается текущее состояние курсора, например  в режиме кинопетли.
- Область справочной информации
В области справочной информации отображается различная справочная информация или индикатор выполнения в текущем состоянии.
Кроме того, система может представить справку по каждой клавише. Для перехода в режим справки о клавише нажмите <Help>. Курсор превратится в стрелку со знаком вопроса. Нажмите любую клавишу на панели управления, и на экране отобразятся сведения об этой клавише, а система выйдет из режима справки о клавише.
Советы: В справке под термином «ТВ» подразумевается трекбол, под термином «Ручка» — многофункциональная ручка.
- Область миниатюр сохраненных изображений
Отображаются миниатюры изображений, сохраненных для данного пациента.
- Область управления изображением
 - На страницу вверх/вниз если сохранено несколько страниц изображений, можно перейти к следующей или предыдущей странице с помощью кнопки  или , соответственно.
 - Удаление: выберите миниатюру изображения и нажмите , чтобы удалить ее.
 - Отправить: выберите миниатюру изображения и нажмите , чтобы отправить ее на внешние устройства.

■ Область программного меню

Пункты, отображаемые в программном меню, соответствуют функциям элементов управления программным меню на панели управления. Эти пункты меню относятся к режиму изображения и настройкам каждого режима в предварительных установках.

Элементы управления программным меню расположены в верхней части панели управления, как показано на следующем рисунке.

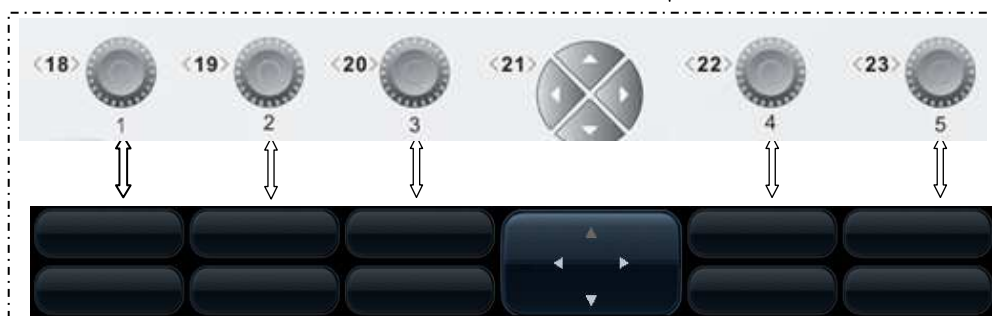

- **Переворачивание страниц:**
Клавиши «стрелка вверх» и «стрелка вниз» группы <21> элементов управления программным меню служат для перехода на одну страницу вверх или вниз. Эти кнопки доступны только в том случае, когда они выделены.
- **Переключение режима:**
Клавиши «стрелка влево» и «стрелка вправо» группы <21> элементов управления программным меню служат для переключения между режимами. Состав пунктов программного меню зависит от режима. При перемещении по меню происходит замена меню, а при замене меню происходит перемещение по меню.
- **Элемент управления программным меню:**
Работа с пунктами программного меню осуществляется с помощью пяти групп ручек: <18>, <19>, <20>, <22> и <23>. Кроме того, элементы программного меню управляются клавишей <Set> панели управления. Чтобы изменить параметр или пункт, наведите курсор на пункт программного меню и нажмите клавишу <Set>.

■ Область состояния системы

В этой области отображаются соответствующие системные значки, такие как запоминающее USB-устройство, принтер, сетевое соединение, текущее время системы и т. д.

Чтобы увидеть скрытые значки состояния, нажмите .

■ Незакрепленная область

Положение показанных здесь областей можно менять, переместив их с помощью трекбола в определенное место на мониторе.

- **Окно результатов**
В окне результатов измерений отображаются результаты недавно выполненных измерений.
Чтобы переместить окно результатов:
 - а) Наведите курсор на заголовок окна результатов (курсор примет форму .
 - б) Нажмите <Set> и вращайте трекбол — окно будет перемещаться вместе с курсором.
 - в) Переместите курсор в нужное положение и нажмите еще раз <Set>, чтобы привязать окно в нужном месте.

- Область комментариев
Подробнее см. в разделе «9 Комментарии и метки тела».
- Область меток тела
Подробнее см. в разделе «9 Комментарии и метки тела».

3.8.2 Основные операции с экранами

Экран состоит из заголовка, закладок страниц, содержимого и кнопок, как показано на следующем рисунке:

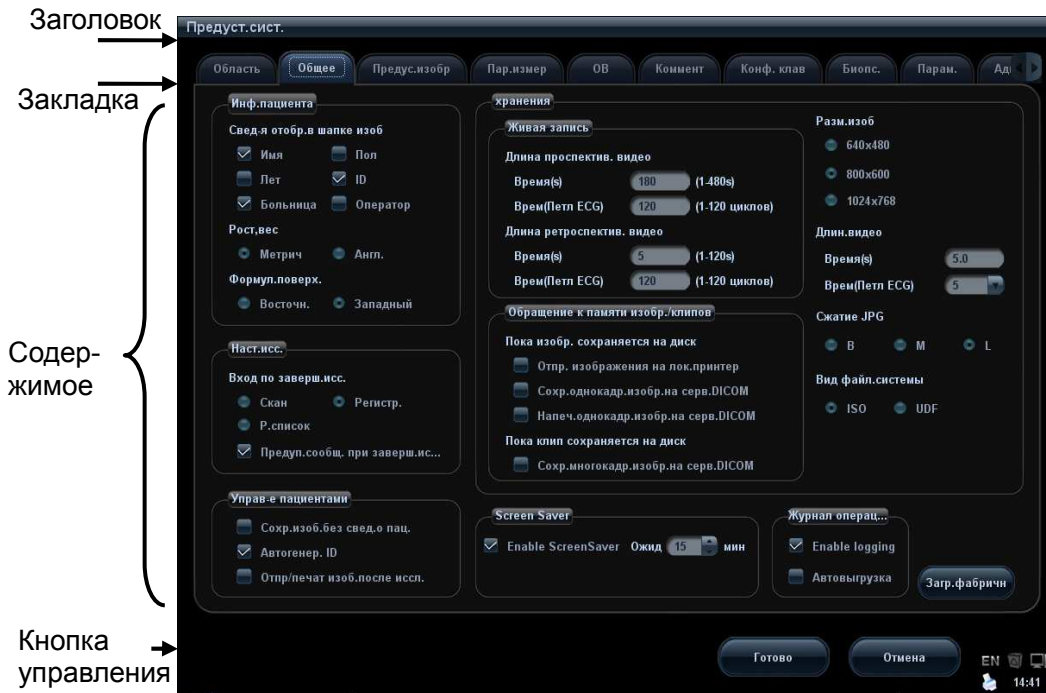

Элемент	Описание
Строка заголовка	Сток заголовка служит для описания содержимого и функции экрана
Закладка страницы	Содержимое некоторых экранов распределено между несколькими страницами. Имеющиеся страницы открываются и закрываются нажатием закладки с помощью клавиши <Set>.
Содержание	<ul style="list-style-type: none"> ■ Переключатель: выбор пункта. ■ Кнопка-флажок: установка или снятие флажка. ■ Поле ввода: ввод символов вручную с помощью клавиатуры. Установите курсор в поле и затем введите буквы или символы. ■ Выпадающий список: Нажмите ▼, чтобы отобразить список и выбрать в нем пункт.
[Готово] и [Отмена]	Кнопки [Готово] и [Отмена] служат для сохранения или отмены экранной операции после ее завершения и закрытия экрана.

- Чтобы изменить местоположение диалогового окна:
 1. Вращая трекбол, наведите курсор на строку заголовка диалогового окна. При этом курсор примет вид . Нажмите клавишу <Set>.
 2. Вращая трекбол, установите прямоугольную рамку на новом месте. Нажмите клавишу <Set>, и диалоговое окно переместится в требуемое место.

4 Подготовка к исследованию



ВНИМАНИЕ:

Перед началом исследования нового пациента во избежание наложения данных необходимо нажать клавишу <End Exam>, чтобы завершить исследование предыдущего пациента и обновить идентификатор и сведения о пациенте.

4.1 Начало исследования

Начать исследование пациента можно в следующих ситуациях:

- Сведения о новом пациенте: в случае нового пациента введите сведения о нем (подробнее см. в разделе «4.2.1 Сведения о новом пациенте»). Однако система поддерживает также исследование анонимного пациента (подробнее см. в разделе «4.8 Исследование анонимного пациента»).
- Новое исследование: чтобы начать новое исследование уже зарегистрированного пациента, можно получить записанные сведения из iStation или рабочего списка (подробнее см. в разделах «4.2.2.1 iStation» и «4.2.2.2 Рабочий список DICOM»).
- Активирование исследования: выберите исследование, завершённое менее 24 часов назад, и продолжите его. Подробнее см. в разделе «4.5 Активирование и продолжение исследования».
- Продолжение исследования: выберите исследование, приостановленное менее 24 часов назад, и продолжите его. Подробнее см. в разделе «4.5 Активирование и продолжение исследования».

Общий порядок выполнения исследования: ввод сведений о пациенте → выбор режима исследования и датчика → выбор режима формирования изображения → начало исследования.

Чтобы начать исследование нового пациента, лучше всего ввести подробные сведения о пациенте. Система создаст уникальную информационную базу данных для каждого пациента на основе введенных сведений о нем, чтобы не путать данные разных пациентов.

4.2 Сведения о пациенте

- Открытие экрана «Инф.пациента»
 - Нажмите <Patient>, или
 - Наведите курсор на область сведений о пациенте на мониторе и нажмите <Set>, чтобы открыть экран.

- Заккрытие экрана «Инф.пациента»
 - Чтобы сохранить настройки и покинуть экран «Инф.пациента», нажмите на нем кнопку [Готово], или еще раз нажмите клавишу <Patient> на панели управления.
 - Нажмите кнопку [Отмена] или клавишу <Esc>, чтобы покинуть экран без сохранения каких-либо введенных сведений о пациенте.
 - Нажмите клавишу <В> или <Freeze>, чтобы вернуться к текущему режиму исследования с сохранением введенных сведений.
- Для отображения или скрытия подробных сведений о пациенте нажмите кнопку [Основной] или [Подроб] на экране.

4.2.1 Сведения о новом пациенте

Экран «Инф.пациента» имеет следующий вид (для примера взято исследование брюшной области):

Установите курсор в нужном поле. Поле подсветится, и появится мигающий курсор. Сведения можно вводить или выбирать из имеющихся вариантов.

Положение курсора изменяется также с помощью клавиш <Tab> и <Enter> либо клавиш направления.

The screenshot shows the 'Инф.пациента' (Patient Information) screen. It is divided into four main sections indicated by brackets on the left:

- 1** { Общие сведения (General information): ID.пац. (20100111-110758-E31D), Last Name (j), Имя (k), M.I., DOB (11/01/1988), Лет (22), Пол (Жен.).
- 2** { Описание-исслед. (Examination description): Описание-исслед., Первичные приз..., Вторичные признаки, Код СРТ4, Описание СРТ4, LMP, DD/MM/YYYY, Беремен., GA(LMP), Беремен., Пара, EDD(LMP), Эктопич., Аборт.
- 3** { Пополн. # (Refill #), Диагностич., Оператор (Emergency), Контрол. врач, Комент.
- 4** { Action buttons: Нов.пациент, Нов.иссл., Приост.обсл., Отм. обсл., Готово, Отмена.

Подробные сведения описываются следующим образом:

1. Общие сведения

- ID пац.

После подтверждения введенный идентификатор изменить нельзя. Существуют 2 способа формирования идентификатора пациента. Знак «\» запрещен.

- Автоматическое формирование идентификатора

Выберите пункт «Автогенер. ID» на странице: [Настр] → [Предуст.сист.] → [Общее]. Система автоматически заполнит поле идентификатора (пациента) уникальным идентификационным кодом с отметкой времени. Сформированный автоматически идентификатор можно редактировать вручную.

➤ Ввод идентификатора

Если флажок «Автогенер. ID» снят, необходимо ввести идентификатор.

При вводе в систему уже существующего идентификатора она выдает сообщение «ID суцес., загр. данные?». После чего, по желанию, можно импортировать данные.

➤ Ввод идентификатора с помощью сканера штрих-кода

С помощью сканера штрих-кода можно ввести идентификатор и другую информацию.

Подробнее см. в разделе «Appendix D Сканер штрих-кодов».

● Имя

Введите имя пациента непосредственно с клавиатуры. Допускаются буквы от A до Z, цифры от 0 до 9 и знак «.».

Знаки «\», «^», «=» и «,» запрещены.

● Пол

В выпадающем списке выберите пол пациента: «Муж.», «Жен.» или «Неизв.».

● Д.Р (дата рождения):

Можно ввести возраст пациента вручную в соответствии с форматом поля,

или нажать значок , чтобы выбрать дату. В открывшемся календаре можно выбрать (или ввести вручную) требуемый год, месяц и день, и затем нажать [Готово], чтобы завершить выбор.



● Лет:

- Автоматически генерируемый возраст: после ввода «Д.Р» система может отобразить в соответствующем поле автоматически рассчитанный возраст. Возраст может измеряться в следующих единицах: «Лет», «Месяцев» или «Дней». Если возраст менее одного года, система автоматически вычислит его в месяцах или днях.

- Можно также ввести возраст вручную.

ПРИМЕЧАНИЕ: Вводимая вручную дата должна быть в формате, принятом в системе.

2. Тип исследования

● Тип приложения для исследования

Можно выбрать один из 8 типов: ABD (абдоминальное), OB (акушерское), GYN (гинекологическое), CARD (кардиологическое), VAS (сосудистое), URO (урологическое), SMP (малые органы) и PED (педиатрическое).

Выберите закладку типа исследования, чтобы ввести сведения, специфичные для исследования.

- Общие сведения:

- Описан.исслед.:** Ввод описания каждого исследования.
- Первичные признаки:** Ввод основных симптомов (причины выполнения исследования).
- Вторичные признаки:** Ввод вторичных симптомов.
- Код СРТ4:** Ввод кода СРТ4.
- Описание СРТ4:** Ввод описания СРТ4.

- Сведения, специфичные для исследования:

Тип исследования	Информация	Описание
ABD (абдоминальное)	Рост	
	Вес	
	BSA (площадь поверхности тела)	После ввода роста и веса система автоматически вычисляет BSA по формуле, заданной на странице [Настр] → [Предуст.сист.] → [Общее].
OB (акушерское)	Показатель для расчета	<p>В соответствии с введенным показателем (можно выбрать в выпадающем списке, в том числе: LMP (последний менструальный цикл), IVF (экстракорпоральное оплодотворение), PRV (дата предыдущего исследования), BBT (основная температура тела)), система может автоматически вычислить GA (гестационный возраст) и EDD (предполагаемая дата родов), либо подсчитывает GA и LMP, исходя из EDD и введенной даты.</p> <ul style="list-style-type: none"> ● LMP: После ввода LMP система вычислит GA и EDD. ● IVF: После ввода IVF система вычислит GA и EDD. ● PRV: при вводе этой даты и GA, полученного в последнем исследовании, система вычислит новый GA и EDD. ● BBT: при вводе BBT система вычислит GA и EDD. ● EDD: после ввода EDD система вычислит и отобразит GA и LMP.
	Беремен	Число беременностей.
	Эктопич.	Количество беременностей с отклонениями (например, внематочная беременность).
	Беремен.	Количество зародышей (1, 2, 3; 1 — по умолчанию).
	Пара	Количество родов.
	Аборты	Количество абортов.
	GYN (Гинекология)	LMP
Беремен		Число беременностей.

Тип исследования	Информация	Описание
	Пара	Количество родов.
	Эктопич.	Количество беременностей с отклонениями (например, внематочная беременность).
	Аборты	Количество абортов.
Кардиология	Рост	
	Вес	
	BSA (площадь поверхности тела)	После ввода роста и веса система автоматически вычисляет BSA по формуле, заданной на странице [Настр] → [Предуст.сист.] → [Общее].
	BP	Кровяное давление.
	HR	
	Давл. RA	Давление в правом предсердии.
VAS (сосудистое)	BP(Л)	Введите кровяное давление, измеренное на левой руке.
	BP(П)	Введите кровяное давление, измеренное на правой руке.
URO (урология)	Сывор PSA	
	Кэфф. PPSA	
SMP (малые органы)	Нет	
PED (педиатрия)	Нет	

3. Оперативная информация

- Учетный #: номер исследования, используемый в DICOM. Вводимое имя должно состоять из 16 букв или символов, знак «\» запрещен.
- Диагност: лицо, отвечающее за исследование. Знаки «\», «^», «=» и «,» запрещены.
- Оператор: лицо, отвечающее за получение изображений и сканирование. Знаки «\», «^», «=» и «,» запрещены.
- Контроль. врач: лицо, затребовавшее ультразвуковое исследование. Знаки «\», «^», «=» и «,» запрещены.
- Комментарий: пояснения или замечания по данному исследованию.

4. Функциональная клавиша

- [Приост.обсл]: приостановка текущего исследования.
- [Отм. обсл.]: отмена текущего исследования.
- [Нов.пациент]: стирание на экране сведений пациента данных текущего пациента для ввода сведений о новом пациенте.
- [Нов.иссл]: стирание введенных сведений об исследовании с целью создания нового исследования для текущего пациента.
- [Готово]: сохранение введенных сведений о пациенте и закрытие экрана.
- [Отмена]: отмена введенных сведений о пациенте и закрытие экрана.

4.2.2 Извлечение сведений о пациенте

4.2.2.1 iStation

Данные пациента можно получить на экране iStation из системного ЗУ или запоминающего USB-устройства. Можно ввести условия поиска для пациента.

1. Чтобы открыть экран iStation (этот экран показан на приведенном ниже рисунке):
 - Нажмите <iStation> на панели управления; или
 - Нажмите [iStation] на экране «Инф.пациента»; или
 - Нажмите <Review> на панели управления, затем нажмите [iStation] на экране.



2. Выберите источник данных:
Выберите источник данных в выпадающем списке «Источн.данны». Отобразится занятая часть памяти (в процентах) выбранного источника данных.
3. Задайте условия поиска
Задайте искомый параметр: «Имя», ID, BOD или «Д.обс» и введите соответствующее ключевое слово.
 - Выберите «Н-ти в р-тах», и система будет искать ключевое слово в имеющихся результатах поиска.
 - Нажмите [Сброс]. Система удалит введенную информацию и перечислит все зарегистрированные сведения о пациенте, имеющиеся в системе.
4. Выберите в списке требуемые сведения о пациенте.
 - [Нов.иссл]: открытие экрана «Инф.пациента» с одновременным импортом соответствующих сведений о пациенте в новое исследование. После корректировки сведений о пациенте на экране [Ин.пац.] нажмите [Готово], чтобы начать новое исследование.
 - [Активир.иссл]: продолжение исследования, завершено менее 24 часов назад.

- [Продолж.обсл]: продолжение незавершенного исследования, проводившегося менее 24 часов назад.
- [Просм.]: переключение на экран просмотра.
- [Вых.]: выход из диалогового окна iStation.

4.2.2.2 Рабочий список DICOM

Чтобы запросить или импортировать данные пациента (при условии, что сконфигурирован основной пакет DICOM, и настроен сервер рабочего списка), нажмите [Р.список] на экране «Инф.пациента». (О настройке сервера рабочего списка см. в разделе «11.1.4.3 Настройка рабочего списка DICOM».)

Порядок действий:

1. Выберите источник данных: в выпадающем списке «Сервер р.списка» выберите сервер рабочего списка, и отобразится список всех записей исследований пациента.
2. Задайте условия поиска:
 - Введите период, охватывающий дату исследования, и нажмите [Запр.], чтобы выполнить поиск.
 - Введите идентификатор пациента, ФИО пациента, учетный номер, и система предоставит результаты в режиме реального времени.
 - Или выберите тип ключевого слова, введите ключевые слова и нажмите [Запр.], чтобы выполнить поиск.
 - Чтобы сбросить критерии, нажмите кнопку [Очист].
3. Выберите в списке требуемого пациента и:
 - Нажмите [Нач.обсл.]. Сведения о пациенте будут импортированы в систему, и затем начнется исследование.
 - Нажмите [Передача]. Сведения о пациенте будут импортированы на экран «Инф.пациента». После редактирования сведений о пациенте на экране «Инф.пациента» нажмите [Готово], чтобы начать новое исследование.
 - Нажмите [Подробнее], чтобы увидеть подробные данные пациента.
4. Нажмите [Вых.], чтобы закрыть экран «Р.список».

4.3 Выберите режим исследования и датчик.



ВНИМАНИЕ:

Если во время измерения изменить режим исследования, все измерители будут стерты с изображения. Данные общих измерений будут утеряны, но данные специальных измерений сохранятся в отчетах.

4.3.1 Поддерживаемые режимы измерения

В системе можно сконфигурировать приложения, в том числе для брюшной полости, гинекологии, акушерства, кардиологии, сосудистой системы, малых органов, урологии, педиатрии, ЕМ и нервной си системы, и система будет поддерживать соответствующие режимы, связанные с этими прикладными программами (подробнее см. в разделе «2.5.2.2 Дополнительное оборудование»). Система поддерживает также пользовательские режимы исследования.

Система поддерживает предварительную установку типа приложения, измерений, комментариев, меток тела и параметров изображения для каждого режима исследования (включая пользовательские режимы). Подробнее см. в разделе «14.2 Предварительные установки исследования».

Для датчиков можно выбирать режимы исследования. Подробнее см. в разделе «14.2.1 Выбор обследования».

4.3.2 Выбор режимов исследования и датчиков

- Выбор режима исследования:

(1) Нажмите <Probe>, чтобы открыть следующее диалоговое окно.



(2) Вращая трекбол и нажав клавишу <Set>, выберите режим исследования.

- Чтобы быстро сохранить параметры изображения для текущего режима исследования:

(1) Нажмите <Probe>, чтобы открыть диалоговое окно.

(2) Нажмите [Сохранить], чтобы сохранить параметры текущего режима формирования изображения в качестве данных настройки. Откроется всплывающее диалоговое окно с предупреждением об изменении текущих предварительных установок изображения в результате этой операции.

(3) Чтобы сохранить параметры текущего изображения для назначенного режима исследования, нажмите [Сохранить как].

- Для открытия экрана предварительных установок исследования нажмите [Предуст.обсл]. О предварительных установках исследования см. в разделе «14.2 Предварительные установки исследования».
- Вых.:
Для выхода с экрана нажмите кнопку [Вых.] или клавишу <Probe>. Можно также нажать клавишу , <Freeze> или <ESC>.

4.4 Выбор режима формирования изображения

Для входа в режимы исследования используйте соответствующие кнопки панели инструментов.

Подробное описание операций в каждом режиме формирования изображения см. в разделе «5 Оптимизация изображения».

4.5 Активирование и продолжение исследования

4.5.1 Активирование исследования

Чтобы активировать исследование, завершенное не более 24 часов назад, выберите его и нажмите [Активир.иссл] на экране iStation или просмотра.

Советы:

- Система может автоматически загружать сведения о пациенте и данные исследования для продолжения этого исследования.
- Если требуется активировать исследование с данными из базы данных на внешнем запоминающем устройстве, сначала нужно импортировать данные пациента в базу данных системы.

4.5.2 Продолжение исследования

Чтобы продолжить исследование, приостановленное не более 24 часов назад, выберите его и нажмите [Продолж.обсл] на экране iStation или просмотра.

Если требуется продолжить исследование, данные которого хранятся в базе данных на внешнем носителе, система должна предварительно загрузить эти данные в собственную базу данных пациентов.

4.6 Приостановка и завершение исследования

4.6.1 Приостановка исследования

- Иногда приходится останавливать незавершенное исследование в силу определенных причин или выключения системы. Когда исследование приостановлено, система может начинать другие исследования.
 1. Нажмите клавишу <Patient>, чтобы открыть экран «Инф.пациента».
 2. Нажмите [Приост.обсл].
- При выключении системы во время сканирования исследование перейдет в состояние «приостановлено» после перезапуска системы.

Одновременно можно приостановить одно исследование.

В случае приостановки исследования система выполняет следующие действия:

1. Сохраняет относящиеся к исследованию изображения, отчеты и данные измерений и переключается в состояние «Приост».
2. Сохраняет данные исследования, в том числе отчет, режим формирования изображения, режим исследования, параметры изображения, рабочий режим, данные изображения/измерения и т.д.
3. Если в системе сконфигурирован сервер MPPS, она отправит на этот сервер сведения о состоянии. Подробнее см. в главе, посвященной DICOM.

4.6.2 Завершение исследования

Перед началом исследования нового пациента во избежание наложения данных необходимо нажать клавишу <End Exam>, чтобы завершить исследование предыдущего пациента и обновить идентификатор и сведения о пациенте.

Завершить исследование можно одним из следующих способов:

- Нажмите <End Exam> на панели управления.
- Чтобы завершить исследование последнего пациента и удалить его данные, нажмите [Нов.пациент] на экране «Инф.пациента».
- Чтобы завершить последнее исследование и удалить его данные, нажмите [Нов.иссл] на экране «Инф.пациента» (либо на экране iStation или «Просм.»).

4.7 Отмена исследования

Выполняемое исследование можно остановить, нажав [Отменить обследование] на экране «Инф.пациента».

1. Нажмите клавишу <Patient>, чтобы открыть экран «Инф.пациента».
2. Нажмите [Отм. обсл.].
3. Система выведет на экран сообщение о подтверждении и попросит выбрать причину отмены исследования, как показано на следующем рисунке:

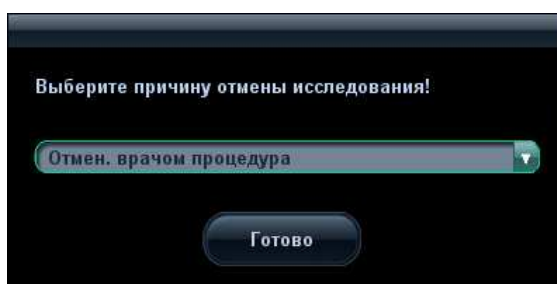

4. Выберите причину и нажмите [Готово].
 5. После выполнения описанных выше операций исследование отменится и перейдет в состояние «Отмена», а изображения, измерения и отчет сохранятся.
- Если в системе сконфигурирован сервер MPPS, она отправит на этот сервер сведения о состоянии «Отмена». Подробное описание см. в главе, посвященной DICOM.

4.8 Исследование анонимного пациента

Система позволяет также выполнять сканирование и измерение изображения, даже если отсутствуют сведения о пациенте:







- Уберите флажок «Сохранить изображение без сведений о пациенте» на странице [Настройка] → [Предупреждение системы] → [Общее].
При сохранении изображения откроется экран «Информация о пациенте» с приглашением ввести сведения о пациенте.
 - Введите сведения и нажмите [Готово], чтобы сохранить изображение и данные.
 - Выберите [Отмена], и система не сохранит изображения.
- Если установлен флажок «Сохранить изображение без сведений о пациенте»
Система автоматически создаст идентификатор и сохранит изображения под этим идентификатором.



5 Оптимизация изображения

ОСТОРОЖНО!

1. Изображения, отображаемые в данной системе, предназначены только для справки при постановке диагноза. Компания Mindray не несет ответственности за правильность диагностических результатов. За правильность диагноза отвечает врач, проводящий исследование.
2. В двойном В-режиме визуализации результаты измерения объединенного изображения могут быть неточными. Поэтому такие результаты предоставляются только для справки, а не для подтверждения диагноза.

5.1 Переключение между режимами визуализации

Клавиша	Описание
	Ручка В-режима: вход в В-режим.
	Ручка М-режима: вход в М-режим.
	Ручка режима PW: вход в режим PW.
	Клавиша режима CW: вход в режим CW.
	Ручка режима цветного доплера: вход в цветовой режим.
	Клавиша энергетического режима: вход в энергетический режим.

Клавиша	Описание
	Клавиша двухоконного изображения: вход в режим двухоконного отображения и переключение между окнами.
	Смена текущего активного окна. Начало или завершение захвата изображения в режиме 3D/4D или iScan.
	Вход в режим четырехоконного изображения или переключение между окнами в четырехоконном режиме.

5.2 Настройка изображений

Прежде чем оптимизировать изображение регулировкой параметров, следует добиться наилучшего отображения на мониторе, отрегулировав яркость и контрастность.

Требуется	Доступные операции
Изменить яркость	Отрегулируйте усиление Отрегулируйте компенсацию усиления по глубине (TGC) Отрегулируйте [A. power] (прежде чем регулировать акустическую мощность, попытайтесь отрегулировать усиление).
Изменить влияние на изображение шкалы градаций серого	Отрегулируйте параметр [Динам. диапазон] Отрегулируйте параметр [Карт.сер] Отрегулируйте параметр [Ср.ч.кадр] Отрегулируйте параметр [iClear]
Увеличить частоту кадров при формировании полутонового изображения	Уменьшите глубину Уменьшите параметр [Число фокуса] в В-режиме Уменьшите параметр [FOV] в В-режиме Уменьшите параметр [Лин. плотн.] Включите параметр [Выс. FR] в режиме гармоника
Увеличить частоту кадров при формировании цветного изображения	Уменьшите ИО в цветовом/энергетическом режиме Включите параметр [Шир. В/С] в цветовом/энергетическом режиме Уменьшите параметр [Разм.пакета] в цветовом режиме Уменьшите параметр [Лин. плотн.]
Изменить влияние изображений потока (разрешение и чувствительность)	Отрегулируйте параметр [Частота] Отрегулируйте параметр [Масшт] Отрегулируйте параметр [Разм.пакета] Отрегулируйте параметр [Лин. плотн.] Отрегулируйте параметр [Сглаж]

- Регулировка с помощью меню изображения
Нажмите клавишу <Menu> или многофункциональную ручку, чтобы открыть меню, и отрегулируйте параметр с помощью трекбола и клавиши <Set> либо многофункциональной ручки.

- Регулировка с помощью элементов управления программным меню
 Программное меню находится в нижней части экрана, и состав его пунктов зависит от режимов изображения и предварительных установок. Возьмем, к примеру, регулировку В-режима.



- Переключение режима изображения
 Переключение между режимами выполняется клавишами «стрелка влево» и «стрелка вправо» из группы <21> элементов управления программным меню. Состав пунктов программного меню зависит от режима. При перемещении по меню происходит замена меню, а при замене меню происходит перемещение по меню.
- На страницу вверх/вниз
 Кнопки «стрелка вверх» и «стрелка вниз» группы <21> элементов управления программным меню служат для перехода на одну страницу вверх или вниз. Эти кнопки доступны только в том случае, когда они выделены.
- Операции, выполняемые с помощью элементов управления программным меню
 - а) Работа с пунктами программного меню осуществляется с помощью пяти групп ручек: <18>, <19>, <20>, <22> и <23>.
 - б) Можно также переместить курсор на определенный пункт программного меню и затем нажать клавишу <Set> или повернуть многофункциональную ручку, чтобы выполнить регулировку.
- Регулировка с помощью области параметров изображения
 Область параметров изображения расположена в верхнем левом углу экрана. Параметры изображения видны на экране, когда недоступно меню изображения.
 - (1) Установите курсор на пункт в области параметров, и вокруг него появится рамка DR65.
 - (2) Чтобы отрегулировать параметр, нажмите <Set> и выберите значение, поворачивая многофункциональную ручку.
- Регулировка с помощью панели управления
 - Трекбол, клавиша панели управления, ручка или ползунки.
- Регулировка с помощью шкалы градаций серого или цветовой шкалы
 - Переместите курсор на шкалу уровней серого цвета и нажмите <Set>, чтобы переключиться между картами уровней серого цвета.
 - Переместите курсор на цветовую шкалу и нажмите <Set>, чтобы переключиться между картами цветов.

5.3 Оптимизация изображения в В-режиме

В-режим — это основной режим формирования изображения, в котором анатомические ткани и органы отображаются в реальном масштабе времени.

5.3.1 Протокол исследования в В-режиме

1. Введите сведения о пациенте и выберите подходящий датчик и режим исследования.
 2. Нажмите <В> на панели управления, чтобы войти в В-режим.
 3. Отрегулируйте параметры, чтобы оптимизировать изображение.
 4. При необходимости выполните другие операции (например, измерение или калибровку).
- Чтобы вернуться в В-режим во время сканирования в любом другом режиме, нажмите <В> на панели управления.

5.3.2 Параметры В-режима

- При сканировании в В-режиме область параметров в верхнем левом углу экрана отображает в реальном времени значения параметров следующим образом:

```

B1
F5.0 / D17.6
G50 / FR40
IP4 / DR60
    
```

Отображ	F 5.0	D 17.6	G 50	FR 40	IP 4	DR 60
Параметр	Частота	Глуб.	Усил	Частота кадров	В IP	Динамический диапазон В

- Ниже перечислены параметры, которые можно отрегулировать для оптимизации изображения в В-режиме.

Регулировка	Элементы управления/пункты
Панель управления	<Gain>, <Depth>, <TGC>, <iTouch>
Меню и программное меню	«Динам. диапазон», «Число фокуса», «Полож. FOV», «Лин. плотн.», «IP», «Раскрас.», «Развор Л/П», «Поворот», «Ср.ч. кадр», «Карта цвета», «Развор. В/Н», «iTouch», «Частота», «Карт. сер», «Поз-я фокуса», «iClear», «FOV», «Сглаж», «TSI», «Крив.», «Отклон. серого», «γ», «Выс. FR», «iTouch Bright», «A.power», «В-нак.», «iBeam», «Трапеция», «Объединить», «ExFOV», «HScale»

- Состав пунктов, появляющихся в меню или в программном меню, зависит от предварительной установки, которую можно изменить или задать на странице [Настр] → [Предус.изобр] (подробнее см. в разделе «5.13 Предварительная установка изображения»).

5.3.3 Оптимизация изображения в В-режиме

Усил

Описание	Предназначено для регулировки усиления всех получаемых данных в В-режиме. Значение усиления отображается в области параметров изображения в верхнем левом углу экрана.
Операция	Усиление увеличивается и уменьшается поворотом ручки <В> по часовой стрелке и против часовой стрелки, соответственно. Этот параметр можно также отрегулировать в области параметров изображения. Диапазон регулировки: 0-100.
Влияние на изображение	При увеличении усиления повышается яркость изображения, что позволяет увидеть больше получаемых сигналов. Но при этом могут увеличиться помехи.

Глуб.

Описание	Данная функция служит для регулировки глубины стробирования. Ее значение отображается в области параметров изображения в верхнем левом углу экрана.
Операция	Глубина увеличивается поворотом ручки <Depth> по часовой стрелке. Глубина уменьшается поворотом ручки <Depth> против часовой стрелки. Диапазон регулировки глубины зависит от типа датчика.
Влияние на изображение	Увеличение глубины позволяет увидеть более глубокие ткани, тогда как уменьшение глубины позволяет увидеть ткани ближе к поверхности.
Особенности	При увеличении глубины снижается частота кадров.

TGC

Описание	Система оптимизирует изображение, посегментно компенсируя сигналы глубокой ткани. На панели управления имеются 8 ползунков TGC, соответствующих определенным областям изображения.
Операция	Чтобы увеличить компенсацию усиления исследуемой области, □сдвиньте ползунок вправо. Чтобы уменьшить компенсацию усиления соответствующей исследуемой области, □сдвиньте ползунок влево. Примерно через 1,5 с после завершения регулировки кривая TGC исчезает.

Влияние на изображение	Регулировка усиления сигнала для определенной области изображения позволяет получить сбалансированное изображение.
Частота	
Описание	Данная функция служит для выбора рабочей частоты текущего датчика. Ее значение отображается в области параметров изображения в левом верхнем углу экрана, где «F» представляет частоту В-режима, а «FH» — частоту гармоники.
Операция	<p>Можно выбрать частоту гармоники или частоту В-режима.</p> <p>Значение частоты регулируется с помощью пункта [Частота] программного меню или меню. «H» указывает частоту гармоники.</p> <p>Этот параметр можно также отрегулировать в области параметров изображения.</p> <p>Значения частоты зависят от типа датчика.</p> <p>Выбирайте частоту с учетом глубины сканирования и характеристик исследуемой в данный момент ткани.</p>
Влияние на изображение	<p>Чем выше частота, тем лучше разрешение в ближней зоне, и тем хуже сила проникновения.</p> <p>Визуализация гармоник повышает разрешение в ближней зоне и сокращает помехи с низкой частотой и большой амплитудой, улучшая изображение малых органов.</p>
Акустическая мощность	
Описание	Описывает мощность ультразвуковой волны, передаваемой датчиком. Ее значение отображается в области параметров изображения в верхнем левом углу экрана.
Операция	<p>Регулируется с помощью пункта [A.power] программного меню или меню.</p> <p>Диапазон регулировки: 7-100% с шагом 3%.</p>
Влияние на изображение	Обычно увеличение акустической мощности приводит к повышению яркости и контрастности изображения и усилению проникновения.
Особенности	Исследование следует выполнять с учетом фактической ситуации и соблюдением принципа ALARA.
Фокус	
Описание	Регулировка фокуса ультразвуковых лучей. Обозначается «  » и отображается на правой части изображения.
Операция	<p>Фокусное число регулируется с помощью пункта [Число фокуса] программного меню или меню.</p> <p>Положение фокуса регулируется с помощью пункта [Поз-я фокуса] программного меню или меню.</p> <p>Возможные варианты фокусного числа в В-режиме: от 1 до 4.</p>

Влияние на изображение	В сфокусированной области более высокие контрастность и разрешение, обеспечивающие повышенную четкость изображения.
Особенности	Чем больше фокусное число, тем ниже частота кадров изображения.

Регулировка отображения формируемого изображения

Описание	Количество получаемой информации можно увеличить, не перемещая датчика и не изменяя положение стробирования.
Диапазон сканирования (поле обзора)	<p>Диапазон сканирования изменяется с помощью пункта [FOV] программного меню или меню.</p> <p>Система предоставляет четыре уровня диапазона сканирования: «Ши», «К», «Сред1» и «Сред2».</p> <p>Выбрав более широкое значение диапазона, можно увеличить поле обзора, но при этом снизится частота кадров.</p>
Полож.FOV	<p>Положение сканирования изменяется с помощью пункта [Полож.FOV] программного меню или меню.</p> <p>Когда задан диапазон сканирования «Ши», положение сканирования нельзя изменить.</p>
В-нак.	<p>Эта функция служит для направления луча, передаваемого датчиком.</p> <p>Передаваемый луч направляется с помощью пункта [В-нак.] программного меню или меню.</p> <p>Имеются следующие направляющие углы: -6, 0, и 6.</p>
Трапеция	<p>Эта функция включается и выключается с помощью пункта [Трапеция] программного меню или меню.</p> <p>Пользовательскую клавишу для функции трапеции можно задать на странице [Настр] → [Предуст.сист.] → [Конф. клав].</p>
ExFOV	<p>Увеличение максимального диапазона сканирования для конвексного датчика.</p> <p>Эта функция включается и выключается с помощью пункта [ExFOV] программного меню или меню.</p> <p>Пользовательскую клавишу для этой функции можно задать на странице [Настр] → [Предуст.сист.] → [Конф. клав].</p>
Особенности	<p>Положение диапазона доступно только для конвексных и фазированных датчиков.</p> <p>Функции «В-наклон» и «Трапеция» доступны только для линейных датчиков.</p> <p>Функция ExFOV доступна только для конвексных датчиков.</p>

Линейная плотность

Описание	Эта функция определяет качество и информативность изображения.
Операция	<p>Регулируется с помощью пункта [Лин. плотн.] программного меню или меню.</p> <p>Имеются три уровня линейной плотности: «С», «В», «Н» и «УН».</p>

Влияние на изображение Чем выше линейная плотность, тем выше разрешение и ниже частота кадров.

Динам. диапазон

Описание Данная функция служит для регулировки разрешения изображения в В-режиме с целью сжатия или расширения диапазона отображения уровней серого цвета.

Значение динамического диапазона отображается в области параметров изображения в верхнем левом углу экрана.

Операция Регулируется с помощью пункта [Динам. диапазон] программного меню или меню.

Этот параметр можно также отрегулировать в области параметров изображения.

Диапазон регулировки: 30-160 дБ с шагом 5 дБ.

Влияние на изображение Чем больше динамический диапазон, тем больше информации содержится в изображении, и тем ниже контрастность и выше помехи.

iClear

Описание Эта функция служит для увеличения профиля изображения, что позволяет распознавать границы изображения.

Операция Регулируется с помощью пункта [iClear] программного меню или меню.

Система предоставляет 5 уровней регулировки эффектов iClear, причем «Вык» означает, что функция iClear выключена. Чем больше значение, тем сильнее эффект.

Влияние на изображение Чем больше значение, тем четче профиль изображения.

Сглаж

Описание Эта функция служит для подавления помех изображения и получения более ровных изображений.

Операция Регулируется с помощью пункта [Сглаж] программного меню или меню.

Система предоставляет 4 уровня функции сглаживания. Чем больше значение, тем выше сглаживание.

Инерционность

Описание Эта функция служит для наложения и усреднения соседних изображений в В-режиме с целью оптимизации изображения и удаления помех.

Операция Регулируется с помощью пункта [Ср.ч.кадр] программного меню или меню.

Система предоставляет 8 уровней регулировки усреднения кадров. Чем больше значение, тем сильнее эффект.

Влияние на изображение	Инерционность позволяет удалить помехи изображения и сделать более четкими детали.
Особенности	Увеличение инерционности может привести к пропаданию сигнала.

Инвертирование/поворот

Описание	Эта функция улучшает обзор отображаемого изображения.
Инвертирование («Развор.В/Н» и «Развор Л/П»)	Горизонтальное или вертикальное инвертирование изображения. Для инвертирования изображения нажмите пункт [Развор Л/П] или [Развор.В/Н] в меню или программном меню.
Поворот	Изображение поворачивается с помощью пункта [Поворот] меню или программного меню. Возможные углы поворота изображения: 0°, 90°, 180° и 270°. При повороте изображения на 90° или 270° в верхней части экрана отображается шкала глубин.

При инвертировании или повороте изображения метка «М» соответствующим образом меняет положение на экране. По умолчанию эта метка находится в верхнем левом углу области визуализации.

Особенности	Эта функция доступна при формировании изображения в режиме реального времени, в режиме стоп-кадра или в состоянии видеообзора.
--------------------	--

iBeam

Описание	Эта функция служит для оптимизации изображения путем наложения и усреднения изображений, получаемых под различными направляющими углами.
Операция	Регулируется с помощью пункта [iBeam] программного меню или меню. Система предоставляет 3 уровня регулировки iBeam, причем «Вык» означает отсутствие оптимизации, а 2 — максимальную оптимизацию.
Влияние на изображение	Благодаря сокращению точечных шумов и повышению разрешения обработка iBeam позволяет оптимизировать изображения для более подробного показа структуры.
Особенности	При работе с линейным датчиком функция iBeam недоступна, если включена функция трапеции или используется «В-нак.».

Объединить

Описание	В двухоконном режиме, когда для изображений в обоих окнах используются одинаковые тип датчика, глубина, инвертирование, поворот и коэффициент увеличения, система будет объединять эти два изображения, чтобы расширить поле обзора.
Операция	Эта функция включается и выключается с помощью пункта [Объединить] программного меню или меню.

Особенности	<p>Функция iBeam доступна только для линейных датчиков.</p> <p>Эта функция доступна при формировании изображения в режиме реального времени, в режиме стоп-кадра или в состоянии видеообзора.</p>
Карт.сер	
Описание	Эта функция применяет поправку на уровень серого цвета для получения оптимальных изображений.
Операция	<p>Карту можно выбрать с помощью пункта [Карт.сер] программного меню или меню.</p> <p>Регулировка возможна также при помощи шкалы уровней серого цвета: установите курсор на шкалу уровней серого цвета и нажмите <Set> на панели управления, чтобы выполнить регулировку.</p> <p>Система предоставляет 8 групп карт уровней серого цвета.</p>
Особенности	Эта функция доступна при формировании изображения в режиме реального времени, в режиме стоп-кадра или в состоянии видеообзора.

IP (обработка изображения)

Описание	<p>IP — это комбинация нескольких параметров обработки изображения, которые используются для быстрой оптимизации изображения. Значения этой группы параметров отображаются в реальном времени в области параметров изображения в верхнем левом углу экрана.</p> <p>В комбинацию параметров IP входят динамический диапазон, iClear, инерционность и сглаживание.</p>
Операция	<p>Группы IP выбираются с помощью пункта [IP] программного меню или меню.</p> <p>Этот параметр можно также отрегулировать в области параметров изображения.</p> <p>Система предоставляет 8 групп комбинаций IP, причем для каждого параметра можно задать конкретное значение.</p>

Цветность и Карта цвета

Описание	Функция «Раскрас.» обеспечивает обработку изображения на основе цветового контраста, а не на различиях уровня серого.
Операция	<p>Эта функция включается и выключается с помощью пункта [Раскрас.] программного меню или меню.</p> <p>Карту цвета можно выбрать с помощью пункта [Карта цвета] программного меню или меню.</p> <p>Система предоставляет на выбор 10 карт цвета.</p>
Особенности	Эта функция доступна при формировании изображения в режиме реального времени, в режиме стоп-кадра или в состоянии видеообзора.

TSI (Тканеспецифичная визуализация)

- Описание** Функция TSI служит для оптимизации изображения путем подбора акустической скорости в соответствии с характеристиками ткани.
- Операция** Режимы TSI можно выбрать с помощью пункта [TSI] программного меню или меню.
- Система предоставляет 4 способа оптимизации особых тканей: «Общее», «Мышца», «Жидк.» и «Жир».

iTouch

- Описание** Оптимизация параметров изображения в соответствии с характеристиками текущей ткани для большей эффективности изображения.
- Операция** Нажмите клавишу <iTouch> на панели управления, чтобы включить эту функцию, значок которой будет отображаться на экране в области параметров.
- Нажмите [iTouch] в программном меню или меню, чтобы отрегулировать усиление iTouch в диапазоне от -12 до 12 дБ.
- Нажмите [iTouch Bright] в программном меню или меню, чтобы отрегулировать яркость в диапазоне от -2 до +2.

Постобраб

- Описание** Постобработка используется для внесения изменений в карту уровней серого цвета с целью оптимизации общего качества изображения. Функция постобработки включает в себя три параметра: «Крив.», «Отклон. серого» и «γ».

Отклонение серого Эта функция предназначена для подавления сигналов изображения, уровень которых ниже определенной шкалы серого. Область, соответствующая отклоненному сигналу, окрашивается в черный цвет.

Для регулировки нажмите [Отклон. серого] в программном меню или меню.

Диапазон регулировки: 0-5.

Кривая Служит для расширения или ограничения вручную сигнала в некоторой определенной шкале.

Нажмите [Крив.] в программном меню или меню, чтобы открыть диалоговое окно для выполнения регулировки.

Перетащите узел кривой, чтобы увеличить или уменьшить данные шкалы уровней серого цвета: вверх — увеличить данные, вниз — уменьшить данные.

γ γ-коррекция используется для исправления нелинейных искажений изображений.

Для регулировки нажмите [γ] в программном меню или меню.

Диапазон регулировки: 0-3. Чем выше значение, тем темнее изображение.

Особенности	Эта функция доступна при формировании изображения в режиме реального времени, в режиме стоп-кадра или в состоянии видеобзора. Регулировка постобработки не влияет на видеобзор.
Выс. FR	
Описание	Эта функция может обеспечить более высокую частоту кадров при включенной функции THI.
Операция	Когда в одиночном В-режиме включена функция THI, нажмите пункт [Выс. FR] в программном меню или меню, чтобы получить изображения с высокой частотой кадров.

HScale (Горизонтальная шкала)

Описание	Отображение или скрытие шкалы ширины (горизонтальной шкалы). Горизонтальная шкала аналогична вертикальной шкале (шкала глубины), они изменяются одновременно в режиме масштабирования или при изменении количества окон изображения. Если изображение поворачивается вверх/вниз, горизонтальная шкала также изменяется.
Операция	Нажмите [HScale] (Горизонтальная шкала) в программном меню, чтобы показать или скрыть шкалу.

5.4 Оптимизация изображения в М-режиме

5.4.1 Протокол исследования в М-режиме

1. Во время сканирования в В-режиме выберите высококачественное изображение и отрегулируйте исследуемую область так, чтобы она оказалась в центре этого изображения.
2. Нажмите <M> на панели управления и вращайте трекбол, чтобы отрегулировать линию стробирования.
3. Нажмите еще раз <M> или <Update> на панели управления, чтобы перейти в М-режим, который позволяет наблюдать движение ткани вместе с анатомическими изображениями В-режима.
При необходимости линию стробирования можно также регулировать во время сканирования.
4. Отрегулируйте параметры изображения для получения оптимизированных изображений.
5. При необходимости выполните другие операции (например, измерение или калибровку).

- Если на странице [Настр] → [Предус.изобр] → [Др.] установлен флажок «Прямой вход в режим 1D», то линия стробирования всегда будет отображаться на изображениях В-режима, и для перехода в М-режим нужно просто нажать клавишу <M>.

5.4.2 Параметры М-режима

- При сканировании в М-режиме область параметров в верхнем левом углу экрана отображает значения параметров следующим образом:

M
V3 / IP6
DR65 / G45

Отображ	V 3	IP 6	DR 65	G 45
Параметр	М Скор	М IP	Динамический диапазон в М-режиме	М Усил

- Ниже перечислены параметры, которые можно отрегулировать для оптимизации изображения в М-режиме.

Регулировка	Элементы управления/пункты
Панель управления	<Gain>, <TGC>, <Depth>
Меню и программное меню	«IP», «Мет. врем», «Скор.», «Раскрас.», «Карта цвета», «A.power», «Улучш.кромок», «Частота», «Карт.сер», «Поз-я фокуса», «Динам. диапазон», «М Смягч», «Крив.», «Отклон. серого», «γ», «Форм.отобр.»

- В ходе формирования изображения в М-режиме меню В-режима и М-режима одновременно отображаются в программном меню. Для переключения между этими меню служат клавиши «стрелка влево» и «стрелка вправо» элементов управления программным меню.
- Во время формирования изображения в М-режиме частота и акустическая мощность датчика синхронизируются с этими параметрами В-режима.
- Регулировка глубины, положения фокуса или TGC изображения в В-режиме приведет к соответствующим изменениям на изображении в М-режиме.
- В В-режиме клавиша <Update> используется для переключения между получаемым в реальном времени изображением и стоп-кадром изображения.
- Состав пунктов, появляющихся в меню или в программном меню, зависит от предварительной установки, которую можно изменить или задать на странице [Настр] → [Предус.изобр] (подробнее см. в разделе «5.13 Предварительная установка изображения»).

5.4.3 Оптимизация изображения в М-режиме

Усил

Описание	Регулировка усиления в М-режиме. Значение усиления отображается в области параметров изображения в верхнем левом углу экрана.
Операция	Усиление увеличивается и уменьшается поворотом ручки <М> по часовой стрелке и против часовой стрелки, соответственно. Этот параметр можно также отрегулировать в области параметров изображения. Диапазон регулировки: 0-100.
Влияние на изображение	При увеличении усиления повышается яркость изображения, что позволяет увидеть больше получаемых сигналов. Но при этом могут увеличиться помехи.

Положение фокуса

Описание	Изменение положения фокуса в М-режиме, значок которого «  » отображается на правой стороне изображения.
Операция	Положение фокуса регулируется с помощью пункта [Поз-я фокуса] программного меню или меню.

Пункт "Мет. врем"

Описание	Показ метки времени в М-режиме.
Операция	Эта функция включается и выключается с помощью пункта [Мет. врем] программного меню или меню.
Влияние на изображение	Метка времени, отображающаяся в М-режиме, значительно облегчает определение сердечных циклов и получение более подробной картины.
Особенности	Эта функция доступна при формировании изображения в режиме реального времени, в режиме стоп-кадра или в состоянии видеобзора.

Формат отображения

Описание	Задание формата отображения изображения М-режима вместе изображением В-режима.
Операция	Регулируется с помощью пункта [Форм.отобр.] программного меню или меню. Имеются четыре формата отображения изображений: «Л/П», «В/Н 1:1», «В/Н 1:2», «Полноэкран.».
Влияние на изображение	Регулируйте, исходя из ситуации, и выполняйте требуемый анализ путем сравнения.
Особенности	Эта функция доступна при формировании изображения в режиме реального времени, в режиме стоп-кадра или в состоянии видеобзора.

Скорость.

Описание	Данная функция служит для задания скорости сканирования в М-режиме. Значение скорости отображается в области параметров изображения в верхнем левом углу экрана.
Операция	Скорость изменяется с помощью пункта [Скор.] программного меню или меню. Этот параметр можно также отрегулировать в области параметров изображения. Имеются 6 уровней скорости сканирования. Чем меньше значение, тем выше скорость.
Влияние на изображение	Изменение скорости облегчает выявление нарушений сердечного цикла

IP (обработка изображения)

Описание	IP — это комбинация нескольких параметров обработки изображения, которые используются для быстрой оптимизации изображения. Номер комбинации IP отображается в области параметров изображения в верхнем левом углу экрана. Комбинация параметров М IP включает в себя динамический диапазон, улучшение кромок и смягчение М.
Операция	Группы IP выбираются с помощью пункта [IP] программного меню или меню. Этот параметр можно также отрегулировать в области параметров изображения. Система предоставляет 8 групп комбинаций IP, причем для каждого параметра можно задать конкретное значение.

Цветность и Карта цвета

Описание	Функция «Раскрас.» обеспечивает обработку изображения на основе цветового контраста, а не на различиях уровня серого.
-----------------	---

- Операция** Эта функция включается и выключается с помощью пункта [Раскрас.] программного меню или меню.
Карту цвета можно выбрать с помощью пункта [Карта цвета] программного меню или меню.
Система предоставляет на выбор 10 различных карт.
- Особенности** Эта функция доступна при формировании изображения в режиме реального времени, в режиме стоп-кадра или в состоянии видеообзора.

Постобраб

- Описание** Постобработка используется для внесения изменений в изображение с целью оптимизации общего качества изображения. В функции постобработки регулируются 3 параметра: «Крив.», «Отклон. серого» и «γ».
- Отклонение серого** Эта функция предназначена для подавления сигналов изображения с уровнем серого цвета меньше определенной величины.
Для регулировки нажмите [Отклон. серого] в программном меню или меню.
Диапазон регулировки: 0-5.
- Кривая** Служит для расширения или ограничения вручную сигнала в некоторой определенной шкале.
Нажмите [Крив.] в программном меню или меню, чтобы открыть диалоговое окно для выполнения регулировки.
Перетащите узел кривой, чтобы увеличить или уменьшить данные шкалы уровней серого цвета: вверх — увеличить данные, вниз — уменьшить данные.
- γ** γ-коррекция используется для исправления нелинейных искажений изображений.
Для регулировки нажмите [γ] в программном меню или меню.
Диапазон регулировки: 0-3.
- Особенности** Эта функция доступна при формировании изображения в режиме реального времени, в режиме стоп-кадра или в состоянии видеообзора.
Регулировка постобработки не влияет на видеообзор.

Карт.сер

- Описание** Эта функция применяет поправку на уровень серого цвета для получения оптимальных изображений путем регулировки трех параметров: «Крив.», «Отклон. серого» и «γ».
- Операция** Карту можно выбрать с помощью пункта [Карт.сер] программного меню или меню.
Регулировка возможна также при помощи шкалы уровней серого цвета: установите курсор на шкалу уровней серого цвета и нажмите <Set> на панели управления, чтобы выполнить регулировку.
Система предоставляет 8 групп карт уровней серого цвета.
- Особенности** Эта функция доступна при формировании изображения в режиме реального времени, в режиме стоп-кадра или в состоянии видеообзора.

Усиление кромок

- Описание** Эта функция служит для увеличения профиля изображения, что позволяет распознавать границы изображения.
- Операция** Регулируется с помощью пункта [Улучш. кромок] программного меню или меню.
Система предоставляет 4 уровня эффектов улучшения кромки, причем «Вык» означает, что улучшение кромки выключено. Чем больше значение, тем сильнее эффект.
- Особенности** Значительное улучшение кромок может привести к увеличению помех.

Динам. диапазон

- Описание** Данная функция служит для регулировки разрешения изображения в В-режиме с целью сжатия или расширения диапазона отображения уровней серого цвета. Значение динамического диапазона отображается в реальном времени в области параметров изображения в верхнем левом углу экрана.
- Операция** Регулируется с помощью пункта [Динам. диапазон] программного меню или меню.
Этот параметр можно также отрегулировать в области параметров изображения.
Диапазон регулировки: 30-160 дБ с шагом 5 дБ.
- Влияние на изображение** Чем больше динамический диапазон, тем больше информации содержится в изображении, и тем ниже контрастность и выше помехи.

МСмягч

- Описание** Эта функция служит для обработки строк развертки М-изображений с целью подавления шумов и более четкого отображения деталей изображения.
- Операция** Регулируется с помощью пункта [М Смягч] программного меню или меню.
Система предоставляет 5 уровней регулировки смягчения изображения в М-режиме. Чем больше значение, тем сильнее эффект.

5.5 Оптимизация изображения в цветовом режиме

Цветовой режим используется для получения данных о цветовых потоках, причем цвет позволяет судить о направлении и скорости кровотока.

Обычно цвет выше цветовой шкалы указывает направление потока в сторону датчика, а цвет ниже цветовой шкалы — от датчика. Чем ярче цвет, тем быстрее поток; чем темнее цвет, тем поток медленнее.

5.5.1 Протокол исследования в цветовом режиме

1. Во время сканирования в В-режиме выберите высококачественное изображение и отрегулируйте исследуемую область так, чтобы она оказалась в центре этого изображения.
2. Нажмите <Color>, чтобы перейти в режим «В+цветовой доплер». Положение и размер исследуемой области (ИО) изменяются с помощью трекбола и клавиши <Set>.
3. Отрегулируйте параметры изображения во время сканирования, чтобы получить оптимизированные изображения.
4. При необходимости выполните другие операции (например, измерение или калибровку).

5.5.2 Оптимизация изображения в цветовом режиме

- При сканировании в цветовом режиме область параметров в верхнем левом углу экрана отображает значения параметров следующим образом:

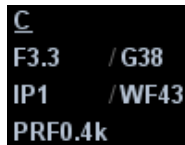

Отображ	F 3.3	G38	IP 1	WF 43	PRF 0.4k
Параметр	Частота	Усиление в цветовом режиме	Обработка изображения в цветовом режиме	Цветовой фильтр пульсаций стенок	Частота повторения импульсов (PRF)

- Ниже перечислены параметры, которые можно отрегулировать для оптимизации изображения в цветовом режиме.

Регулировка	Элементы управления/пункты
Панель управления	<Gain>, <Depth>
Меню и программное меню	«Шир. В/С», «Частота», «Приорит.», «Исходная», «Разм.пакета», «Двойн.с/с», «Color IP», «Карта», «A.power», «Поз-я фокуса», «Масшт», «Сост.поток», «WF», «Разверн», «Лин. плотн.», «Сглаж», «Ср.ч.кадр», «Отображ В», «Направл.»

- В цветовом режиме акустическая мощность синхронизируется с акустической мощностью В-режима. Регулировка глубины или масштабирования изображения в В-режиме приведет к соответствующим изменениям на изображении в цветовом режиме.
- В ходе формирования изображения в цветовом режиме меню В-режима и цветового режима одновременно отображаются в программном меню. Для переключения между этими меню служат клавиши «стрелка влево» и «стрелка вправо» элементов управления программным меню.
- Состав пунктов, появляющихся в меню или в программном меню, зависит от предварительной установки, которую можно изменить или задать на странице [Настр] → [Предус.изобр] (подробнее см. в разделе «5.13 Предварительная установка изображения»).

5.5.3 Оптимизация изображения в цветовом режиме

Усиление в цветовом режиме

- Описание** Эта функция характеризует общую чувствительность к сигналам потока и используется для регулировки усиления в цветовом режиме. Значение усиления отображается в области параметров изображения в верхнем левом углу экрана.
- Операция** Усиление увеличивается и уменьшается поворотом ручки <Color> по часовой стрелке и против часовой стрелки, соответственно. Этот параметр можно также отрегулировать в области параметров изображения.
Диапазон регулировки: 0-100.
- Особенности** При увеличении усиления повышается имеющийся сигнал потока, причем помехи тоже увеличиваются. Но при установке слишком низкого усиления возможно пропадание сигнала.

Регулировка ИО

- Описание** Регулировка ширины и положения исследуемой области (ИО) в цветовом режиме
- Операция** Когда рамка ИО отображается пунктирной линией, вращением трекбола изменяется размер области.
Когда рамка ИО отображается сплошной линией, вращением трекбола изменяется положение области.
Для переключения между сплошной и пунктирной линии нажмите <Set>. Размер и положение по умолчанию для исследуемой области задаются на странице [Предуст.сист.]→[Предус.изобр]→Color (Цвет).
- Особенности** Чем больше рамка ИО, тем меньше частота кадров, разрешение и цветовая чувствительность.

Частота

- Описание** Описывает рабочую частоту датчика в цветовом режиме. Ее значение отображается в области параметров изображения в верхнем левом углу экрана.
- Операция** Значение частоты выбирается с помощью пункта [Частота] программного меню или меню.
Этот параметр можно также отрегулировать в области параметров изображения.
Значения частоты меняются в зависимости от датчика. Выбирайте значение частоты с учетом необходимой глубины сканирования и характеристик исследуемой в данный момент ткани.
- Влияние на изображение** Чем выше частота, тем хуже разрешение по оси, и тем лучше сила проникновения.

Положение фокуса

- Описание** Регулировка положения фокуса относительно положения ИО.

- Операция** Положение изменяется с помощью пункта [Поз-я фокуса] программного меню или меню.
- Отображ В**
- Описание** Включение или выключение отображения изображения в В-режиме при сохранении активным изображения в режиме цветового доплера.
- Операция** Эта функция включается и выключается с помощью пункта [Отображ В] программного меню или меню.
- Особенности** Эта функция доступна при формировании изображения в режиме реального времени, в режиме стоп-кадра или в состоянии видеообзора.

Шир. В/С

- Описание** Задание и ограничение максимальной ширины изображения в В-режиме шириной ИО цветового режима.
- Операция** Эта функция включается и выключается с помощью пункта [Шир. В/С] программного меню или меню.
- Особенности** При включении этой функции возрастает частота кадров.

Двойное отображение в реальном времени

- Описание** Эта функция служит для синхронного отображения изображений в В-режиме и цветовом режиме.
- Операция** Для включения или выключения этой функции нажмите пункт [Двойн.с/с] программного меню или меню. Когда эта функция включена, будет происходить автоматическое переключение между двумя окнами (одно для изображения в В-режиме, другое для изображения в цветовом режиме).
- Особенности** Эта функция доступна при формировании изображения в режиме реального времени, в режиме стоп-кадра или в состоянии видеообзора.

Направление луча

- Описание** Эта функция используется для настройки исследуемой области цветного потока с помощью различных углов при неподвижном датчике.
- Операция** Выполните регулировку с помощью пункта [Направл.] программного меню или меню, либо путем вращения многофункциональной ручки. Значения углов направления меняются в зависимости от датчика.
- Влияние на изображение** Эта функция служит для регулировки угла сканирования линейных датчиков с целью изменить угол между передаваемым лучом и направлением потока.
- Особенности** Функция направления доступна только для линейных датчиков.

Линейная плотность

- Описание** Эта функция определяет качество и информативность изображения.

Операция	<p>Регулируется с помощью пункта [Лин. плотн.] программного меню или меню.</p> <p>Имеются 4 уровня линейной плотности: «УН», «В», «С» и «Н».</p>
Влияние на изображение	<p>Чем выше линейная плотность, тем выше разрешение.</p>
Особенности	<p>Чем выше линейная плотность, тем меньше частота кадров.</p>
Разм.пакета	
Описание	<p>Эта функция является показателем способности обнаружения потока, которая используется для регулировки точности цветного потока.</p>
Операция	<p>Регулируется с помощью пункта [Разм.пакета] программного меню или меню.</p> <p>Имеются 4 уровня размера пакета, причем 0 означает отсутствие управления размером пакета. Чем больше значение, тем выше чувствительность.</p>
Влияние на изображение	<p>Чем больше размер пакета, тем выше показание чувствительности для низкоскоростного потока.</p>
Особенности	<p>Увеличение размера пакета приведет к снижению частоты кадров.</p>
Сост. поток	
Описание	<p>Эта функция служит для быстрой оптимизации изображения, позволяя регулировать 2 параметра, в том числе шкалы и фильтры.</p>
Операция	<p>Регулируется с помощью пункта [Сост.поток] программного меню или меню.</p> <p>Имеются три уровня регулировки: «Н», «С» и «В».</p>
Инерционность	
Описание	<p>Эта функция предназначена для оптимизации изображения в цветовом режиме путем регулировки временного сглаживания.</p>
Операция	<p>Регулируется с помощью пункта [Ср.ч.кадр] программного меню или меню.</p> <p>Система предоставляет 5 уровней регулировки поддержания, причем 0 означает отсутствие поддержания. Чем больше значение, тем сильнее эффект.</p>
Сглаж	
Описание	<p>Данная функция служит для подавления помех и сглаживания изображения.</p>
Операция	<p>Регулируется с помощью пункта [Сглаж] программного меню или меню.</p> <p>Система предоставляет 5 уровней функции сглаживания. Чем больше значение, тем выше сглаживание.</p>

Масштабирование

Описание	Эта функция служит для регулировки диапазона скорости цветного потока с помощью изменения частоты повторения импульсов (PRF) в системе. Значение PRF отображается в реальном времени в области параметров изображения в верхнем левом углу экрана.
Операция	Диапазон скорости регулируется с помощью пункта [Масшт] меню или программного меню. Диапазон регулировки зависит от частоты, датчика и глубины. Подбирайте значение с учетом фактической ситуации.
Влияние на изображение	Обеспечивает более четкое изображение цветного потока. Используйте низкую PRF для наблюдения за низкоскоростными потоками, и высокую PRF для наблюдения за высокоскоростными потоками.
Особенности	При наличии низкоскоростной шкалы и высоких скоростей возможно наложение спектра. При использовании высокоскоростной шкалы низкие скорости могут не распознаваться.

Исходная

Описание	Определяет область нулевой скорости шкалы. Регулируйте с учетом фактической ситуации таким образом, чтобы получить оптимальное отображение потока.
Операция	Регулируется с помощью пункта [Исходная] программного меню или меню. Положительное значение означает повышение сигналов выше базовой линии, а отрицательное значение означает снижение сигналов ниже базовой линии.
Особенности	Эта функция доступна при формировании изображения в режиме реального времени, в режиме стоп-кадра или в состоянии видеобзора.

Разверн

Описание	Задание режима отображения цветного потока. При включении этой функции цветовая шкала инвертируется.
Операция	Эта функция включается и выключается с помощью пункта [Разверн] программного меню или меню. Откройте [Настр] → [Предуст.сист.] → [Предус.изобр] и выберите «Автоинверт». После этого при направлении цветного потока под определенным углом цветовая шкала будет автоматически инвертироваться, сохраняя для оператора привычное направление потока.
Особенности	Эта функция доступна при формировании изображения в режиме реального времени, в режиме стоп-кадра или в состоянии видеобзора.

Карта

- Описание** Эта функция представляет собой комбинацию нескольких параметров изображения, определяющих воздействие отображения цветного изображения.
- Операция** Карту можно выбрать с помощью пункта [Карта] программного меню или меню.
Регулировка возможна также при помощи цветовой шкалы: установите курсор на цветовую шкалу и нажмите <Set> на панели управления, чтобы выполнить регулировку.
Система предоставляет на выбор 21 различную карту, причем в группе V 11 обычных карт, в группе VV 10 двумерных карт.
- Особенности** Эта функция доступна при формировании изображения в режиме реального времени, в режиме стоп-кадра или в состоянии видеобзора.

Обработка изображения в цветовом режиме

- Описание** Color IP — это комбинация нескольких параметров обработки изображения, которые используются для быстрой оптимизации изображения. Номер комбинации IP отображается в области параметров изображения в верхнем левом углу экрана.
В комбинацию параметров Color IP входят поддержание и сглаживание.
- Операция** Карту можно выбрать с помощью пункта [Color IP] программного меню или меню.
Этот параметр можно также отрегулировать в области параметров изображения.
Система предоставляет 8 групп комбинаций IP, причем для каждого параметра можно задать конкретное значение.

WF (Фильтр пульсации стенок)

- Описание** Эта функция отфильтровывает низкочастотные сигналы для обеспечения эффективной информации и используется для регулировки фильтруемой частоты. Значение отображается в реальном времени в области параметров изображения в верхнем левом углу экрана.
- Операция** Значение выбирается с помощью пункта [WF] программного меню или меню.
Этот параметр можно также отрегулировать в области параметров изображения.
Имеются 8 уровней функции фильтра пульсации стенок.
Регулируйте с учетом фактической ситуации и выбранного датчика.
- Особенности** Возможно пропадание сигналов потока.

Приоритет

- Описание** Эта функция служит для задания уровней отображения потока, чтобы отображать полутоновый сигнал или цветной сигнал.

Операция	Значение выбирается с помощью пункта [Приорит.] программного меню или меню. Диапазон регулировки: 0-100%.
Влияние на изображение	Чем выше значение, тем выше приоритет отображения цветных сигналов. Чем ниже значение, тем выше приоритет отображения полутоновых сигналов.

iTouch

Описание	Оптимизация параметров изображения в соответствии с характеристиками текущей ткани для большей эффективности изображения.
Операция	Нажмите клавишу <iTouch> на панели управления, чтобы включить эту функцию, значок которой будет отображаться на экране в области параметров.

5.6 Оптимизация изображения в энергетическом режиме

Энергетический режим обеспечивает изображение кровотока без указания направления, основываясь на интенсивности, а не на скорости потока.

Режим направленного энергетического доплера обеспечивает дополнительную информацию о направлении потока к датчику или от него.

5.6.1 Протокол исследования в энергетическом режиме

1. Во время сканирования в В-режиме или режиме «В+цветовой доплер» выберите высококачественное изображение и отрегулируйте исследуемую область так, чтобы она оказалась в центре этого изображения.
2. Нажмите <Power>, чтобы перейти в режим «В+энергетический доплер». Положение и размер исследуемой области (ИО) изменяются с помощью трекбола и клавиши <Set>.
3. Отрегулируйте параметры изображения для получения оптимизированных изображений.
4. При необходимости выполните другие операции (например, измерение или калибровку).

5.6.2 Параметры изображения в энергетическом режиме

- При сканировании в энергетическом режиме область параметров в верхнем левом углу экрана отображает значения параметров следующим образом:

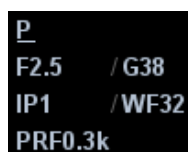

```

P
F2.5 / G38
IP1 / WF32
PRF0.3k

```

Отображ	F 2.5	G 38	IP 1	WF32	PRF 0.3k
Параметр	Частота	Усиление	Power IP	Энергетический фильтр пульсации стенок	Частота повторения импульсов (PRF)

Ниже перечислены параметры, которые можно отрегулировать для оптимизации изображения в энергетическом режиме.

Тип	Параметр
Панель управления	<Gain>, <TGC>, <Depth>
Меню и программное меню	«Шир. В/С», «Частота», «Приорит.», «Динам. диапазон», «Разм. пакета», «Двойн.с/с», «Power IP», «Карта», «A.power», «Поз-я фокуса», «Масшт», «Сост.поток», «WF», «Разверн», «Лин. плотн.», «Сглаж», «Ср.ч.кадр», «Отображ В», «Направл.»

- В ходе формирования изображения в энергетическом режиме меню В-режима и энергетического режима одновременно отображаются в программном меню. Для переключения между этими меню служат клавиши «стрелка влево» и «стрелка вправо» элементов управления программным меню.
- В энергетическом режиме акустическая мощность синхронизируется с акустической мощностью В-режима. Регулировка глубины или масштабирования изображения в В-режиме приведет к соответствующим изменениям на изображении в энергетическом режиме.
- Состав пунктов, появляющихся в меню или в программном меню, зависит от предварительной установки, которую можно изменить или задать на странице [Настр] → [Предус.изобр] (подробнее см. в разделе «5.13 Предварительная установка изображения»).

В данном разделе не представлены параметры, уже описанные для цветового режима и В-режима. Обращайтесь к соответствующим разделам, посвященным этим режимам. Далее будут рассмотрены параметры, специфичные для энергетического режима.

5.6.3 Оптимизация изображения в энергетическом режиме

Усиление

Описание Эта функция характеризует общую чувствительность к сигналам потока и используется для регулировки усиления в энергетическом режиме. Значение усиления отображается в области параметров изображения в верхнем левом углу экрана.

Операция Усиление увеличивается и уменьшается поворотом ручки <Color> по часовой стрелке и против часовой стрелки, соответственно. Этот параметр можно также отрегулировать в области параметров изображения.
Диапазон регулировки: 0-100.

Влияние на изображение При увеличении усиления повышается имеющийся сигнал потока, причем помехи тоже увеличиваются. Но при установке слишком низкого усиления возможно пропадание сигнала.

Карта

Описание	Эта функция характеризует эффект отображения в энергетическом режиме. Карты изображения в энергетическом режиме сгруппированы в две категории: карты энергетического доплера и карты направленного энергетического доплера.
Операция	Карта выбирается с помощью пункта [Карта] программного меню или меню. Там представлены карты 8 видов: P0-3 — карты энергетического режима, dP0-3 — карты направленного энергетического режима. Карты энергетического режима предоставляют сведения о кровотоке, которые очень чувствительны к низкоскоростным потокам. Карты направленного энергетического режима предоставляют сведения о направлении потока.
Особенности	Эта функция доступна при формировании изображения в режиме реального времени, в режиме стоп-кадра или в состоянии видеообзора.

Динам. диапазон

Описание	Эта функция предназначена для преобразования интенсивности эхо-сигналов в цветовой сигнал.
Операция	Регулируется с помощью пункта [Динам. диапазон] программного меню или меню. Диапазон регулировки: 10-70 дБ с шагом 5 дБ.
Влияние на изображение	Увеличение динамического потока повысит чувствительность к сигналам с низкой энергией, расширяя тем самым диапазон отображаемых сигналов.

5.7 Оптимизация изображения в доплеровском режиме PW/CW

Режим PW (режим импульсно-волнового доплера) или режим CW (режим непрерывно-волнового доплера) используется для получения данных о скорости и направлении потока крови путем спектрального отображения в реальном масштабе времени. Горизонтальная ось представляет время, а вертикальная ось — доплеровский сдвиг частоты.

Режим PW позволяет изучать в одном определенном месте скорость, направление и характеристики потока, тогда как режим CW более чувствителен к отображению высокоскоростного потока. Поэтому сочетание обоих этих режимов обеспечит значительно более точный анализ.

5.7.1 Протокол исследования в режиме PW/CW

- Во время сканирования в В-режиме или режиме «В+цветовой (энергетический) доплер» выберите высококачественное изображение и отрегулируйте исследуемую область так, чтобы она оказалась в центре этого изображения.
- Нажмите <PW>/<CW>, чтобы перейти в состояние стробирования.
 - Параметры стробирования отобразятся в области параметров изображения в верхнем левом углу экрана следующим образом:

PW
SVD10.5
SV3.0

CW
SVD13.2

- Значение угла коррекции стробирования будет отображаться над изображением, как описано в следующей таблице:

Регулировка линии стробирования PW	Разм. SV	SV 3.0
	Угол	Angle 0°
	Глубина контрольного объема	SVD 10.5cm
Регулировка линии стробирования CW	Угол	Angle 0°
	Глубина фокуса CW	SVD 13.2cm

- Установите глубину контрольного объема (SVD), вращая трекбол. Отрегулируйте угол и размер контрольного объема (SV) в соответствии с фактической ситуацией.
- Чтобы перейти в режим PW/CW и выполнить исследование, нажмите еще раз <PW>/<CW> или <Update>. Размер, угол и глубину контрольного объема можно регулировать также во время сканирования в реальном масштабе времени.
- Во время сканирования в режиме PW/CW оптимальные изображения достигаются регулировкой параметров.
- При необходимости выполните другие операции (например, измерение или калибровку).
- Если на странице [Настр] → [Предус.изобр] → [Др.] установлен флажок «Прямой вход в режим 1D», то линия стробирования всегда будет отображаться на изображениях В-режима, и для перехода в режим PW/CW нужно просто нажать клавишу <PW>/<CW>.

5.7.2 Параметры режима изображения PW/CW

При сканировании в режиме PW/CW область параметров в верхнем левом углу экрана отображает в реальном времени значения параметров следующим образом:

PW
F2.5 / G60
PRF3.6k
WF 295
SVD8.8
SV 3.0

CW
F3.3 / G30
PRF7.3k
WF 407
SVD35.0

PW	Отображ	F 2.5	G 60	PRF 3.6k	WF295	SVD 8.8	SV 3.0
	Параметры	Частота	Усил	Частота повторения импульсов (PRF)	WF (Фильтр пульсации стенок)	Позиция КО	Разм.SV
CW	Отображ	F 3.3	G 30	WF407	PRF 7.3k		SVD 35.0
	Параметры	Частота	Усил	WF (Фильтр пульсации стенок)	Частота повторения импульсов (PRF)	Позиция КО	

Ниже перечислены параметры, которые можно отрегулировать для оптимизации изображения в режиме PW/CW.

Регулировка		Элементы управления/пункты
Панель управления		<Gain>, <TGC>, <Depth>, <Audio>
Программное меню и меню	PW	«Разверн», «SV», «WF», «Частота», «Дупл/Трипл», «С.макс», «С.сред», «Обл.постр», «Карта цвета», «Скор.», «А.power», «Чувст. контура», «В/Ч разр», «Карт.сер», «Динам. диапазон», «Масшт», «Исходная», «Раскрас.», «Быст.угол», «Угол», «Сглаж.крив.», «Мет. врем», «HPRF», «Крив.», «Отклон. серого», «γ», «Форм.отобр.», «Авт.выч», «Парам.авто выч.», «PW напр.»
	CW	«WF», «Разверн», «Разверн», «Частота», «Скор.», «С.макс», «С.сред», «Динам. диапазон», «Обл.постр», «Чувст. контура», «Карт.сер», «Масшт», «Исходная», «Раскрас.», «Быст.угол», «Угол», «А.power», «Сглаж.крив.», «Мет. врем», «В/Ч разр», «Крив.», «Отклон. серого», «γ», «Форм.отобр.», «Авт.выч», «Парам.авто выч.»

- В ходе формирования изображения в режиме PW/CW меню В-режима и режима PW/CW одновременно отображаются в программном меню. Для переключения между этими меню служат клавиши «стрелка влево» и «стрелка вправо» элементов управления программным меню.
- В режиме PW/CW акустическая мощность датчика синхронизируется с акустической мощностью В-режима.
- При регулировке глубины изображения в В-режиме соответствующие изменения происходят также на изображении в режиме PW/CW.
- Большинство параметров режимов PW и CW совпадают, поэтому для них дается общее описание.
- Параметры регулировки, такие как SV, направляющий угол, дуплекс, триплекс и HPRF, в режиме CW недоступны.
- Состав пунктов, появляющихся в меню или в программном меню, зависит от предварительной установки, которую можно изменить или задать на странице [Настр] → [Предус.изобр] (подробнее см. в разделе «5.13 Предварительная установка изображения»).
- В В-режиме клавиша <Update> используется для переключения между получаемым в реальном времени изображением и стоп-кадром изображения.

Режим CW поддерживается только фазированными датчиками.

5.7.3 Оптимизация изображения в доплеровском режиме PW/CW

Усил

Описание	Эта функция предназначена для регулировки усиления спектральной карты. Значение усиления отображается в области параметров изображения в верхнем левом углу экрана.
Операция	Усиление увеличивается и уменьшается поворотом ручки <PW> по часовой стрелке и против часовой стрелки, соответственно. Этот параметр можно также отрегулировать в области параметров изображения. Диапазон регулировки: 0-100.
Влияние на изображение	При увеличении усиления повышается яркость изображения, что позволяет увидеть больше получаемых сигналов. Но при этом могут увеличиться помехи.

Частота

Описание	Описывает рабочую частоту датчика в режиме PW. Ее значение отображается в области параметров изображения в верхнем левом углу экрана.
Операция	Значение частоты выбирается с помощью пункта [Частота] программного меню или меню. Этот параметр можно также отрегулировать в области параметров изображения. Значения частоты зависят от типа датчика. Выбирайте частоту с учетом глубины сканирования и характеристик исследуемой в данный момент ткани.
Влияние на изображение	Чем выше частота, тем хуже разрешение по оси, и тем лучше сила проникновения.

Масштабирование

Описание	Эта функция служит для регулировки диапазона скорости цветного потока с помощью изменения частоты повторения импульсов (PRF) в системе. Значение PRF отображается в реальном времени в области параметров изображения в верхнем левом углу экрана.
Операция	Диапазон скорости регулируется с помощью пункта [Масшт] меню или программного меню. Диапазон регулировки зависит от частоты, датчика и глубины. Подбирайте значение с учетом фактической ситуации.
Влияние на изображение	Обеспечивает более четкое изображение цветного потока. Используйте низкую PRF для наблюдения за низкоскоростными потоками, и высокую PRF для наблюдения за высокоскоростными потоками.
Особенности	При наличии низкоскоростной шкалы и высоких скоростей возможно наложение спектра. При использовании высокоскоростной шкалы низкие скорости могут не распознаваться.

iTouch

- Описание** Оптимизация параметров изображения в соответствии с характеристиками текущей ткани для большей эффективности изображения.
- Операция** Нажмите клавишу <iTouch> на панели управления, чтобы перейти в состояние iTouch, значок которого будет отображаться на экране в области параметров.
Для функции iTouch можно предварительно задать режим.

Автоматическое вычисление и автоматически вычисляемый параметр

- Описание** Эта функция служит для вычерчивания контура спектра и вычисления параметров изображения в режиме PW/CW. Результаты вычисления выводятся в окне результатов.
- Операция** Для включения или выключения этой функции нажмите пункт [Авт.выч] программного меню или меню.
Нажмите [Парам.авто выч] и выберите параметры в появившемся диалоговом окне.
При сканировании в реальном масштабе времени отображаются результаты, вычисленные в последнем сердечном цикле.
В режиме стоп-кадра и видеообзора отображаются результаты, вычисленные на основе текущей выбранной области.
Пользовательскую клавишу для функции автоматического вычисления можно задать на странице [Настр] → [Предуст.сист.] → [Конф. клав].
- Особенности** Примечание: высокое значение ЧСС, полученное автоматическим вычислением, может быть обусловлено отклонением, поэтому воспользуйтесь ручным измерением или функцией ЭКГ (дополнительная функция), чтобы получить точное значение.

Auto Calc Cycle (Цикл авто выч.)

- Описание** Определение количества сердечных циклов для автоматического вычисления.
- Операции** Нажмите [Auto Calc Cycle] в программном меню или меню.

Разверн

- Описание** Эта функция служит для задания способа отображения спектра.
- Операция** Эта функция включается и выключается с помощью пункта [Разверн] программного меню или меню.
Откройте [Настр] → [Предуст.сист.] → [Предус.изобр] и выберите «Автоинверт». После этого при направлении цветного потока под определенным углом цветовая шкала будет автоматически инвертироваться, сохраняя для оператора привычное направление потока.
- Особенности** Эта функция доступна при формировании изображения в режиме реального времени, в режиме стоп-кадра или в состоянии видеообзора.

Скорость.

Описание	Эта функция служит для задания скорости сканирования при формировании изображения в режиме PW.
Операция	Скорость регулируется с помощью пункта [Скор.] программного меню или меню. Имеются 6 уровней скорости сканирования. Чем меньше значение, тем выше скорость.
Влияние на изображение	Изменение скорости облегчает определение сердечных циклов и получение более подробной картины.

В/Ч разр

Описание	Эта функция служит для регулировки равновесия между временным и пространственным разрешением.
Операция	Регулируется с помощью пункта [В/Ч разр] программного меню или меню. Имеются 4 уровня значений «В/Ч разр». Регулируйте с учетом фактической ситуации и выбранного датчика.

WF (Фильтр пульсации стенок)

Описание	Эта функция отфильтровывает низкоскоростные сигналы для обеспечения эффективной информации и используется для регулировки фильтруемой частоты. Значение отображается в реальном времени в области параметров изображения в верхнем левом углу экрана.
Операция	Значение выбирается с помощью пункта [WF] программного меню или меню. Этот параметр можно также отрегулировать в области параметров изображения. Имеются 7 уровней функции фильтра пульсации стенок. Регулируйте с учетом фактической ситуации и выбранного датчика.
Особенности	Возможно пропадание сигналов потока.

Мет. врем

Описание	Включите или выключите эту функцию, чтобы отобразить на изображении в режиме PW метку времени, которая облегчает локализацию во времени определенных точек.
Операция	Эта функция включается и выключается с помощью пункта [Мет. врем] программного меню или меню.
Влияние на изображение	Эта функция помогает определить время в особых точках и облегчает опознавание сердечных циклов и получение более подробной картины.
Особенности	Эта функция доступна при формировании изображения в режиме реального времени, в режиме стоп-кадра или в состоянии видеобзора.

Цветность и Карта цвета

- Описание** Функция «Раскрас.» обеспечивает обработку изображения на основе цветового контраста, а не на различиях уровня серого.
- Операция** Эта функция включается и выключается с помощью пункта [Раскрас.] программного меню или меню.
Карту можно выбрать с помощью пункта [Карта цвета] программного меню или меню.
Система предоставляет на выбор 10 карт цвета.
Пользовательскую клавишу для функции раскраски можно задать на странице [Настр] → [Предуст.сист.] → [Конф. клав].
- Особенности** Эта функция доступна при формировании изображения в режиме реального времени, в режиме стоп-кадра или в состоянии видеообзора.

Контур

- Обл.постр** Задание на спектральной карте области контура доплеровской волны, пригодной для автоматического вычисления, отображения максимальной и средней скорости.
Область контура изменяется с помощью пункта [Обл.постр] программного меню или меню.
Доступные варианты области контура: «Вер», «Низ», «Все».
- Сглаж.крив.** Задание уровня сглаживания при построении контура.
Эффект изменяется с помощью пункта [Сглаж.крив.] программного меню или меню.
Имеются 5 уровней эффекта сглаживания. Чем больше значение, тем сильнее сглаживание.
- Чувст. контура** Эта функция служит для задания чувствительности построения контура в спектре.
Регулируется с помощью пункта [Чувст. контура] программного меню или меню.
Имеются 6 уровней регулировки чувствительности. Чем больше значение, тем выше чувствительность.
- «С.макс» и «С.сред»** Автоматическое отображение максимальной и средней скорости в спектре.
Для включения или выключения этой функции нажмите пункт [С.макс] или [С.сред] программного меню или меню.
На спектральной карте максимальная скорость отображается красной кривой, а средняя скорость — синей кривой.
- Особенности** Эта функция доступна при формировании изображения в режиме реального времени, в режиме стоп-кадра или в состоянии видеообзора.

Карт.сер

- Описание** Эта функция применяет поправку на уровень серого цвета для получения оптимального изображения.

Операция Карту можно выбрать с помощью пункта [Карт.сер] программного меню или меню.
Имеются 8 различных карт уровней серого цвета.

Особенности Эта функция доступна при формировании изображения в режиме реального времени, в режиме стоп-кадра или в состоянии видеообзора.

Формат отображения

Описание Задание формата отображения изображения режима PW вместе изображением В-режима.

Операция Регулируется с помощью пункта [Форм.отобр.] программного меню или меню.
Имеются четыре формата отображения изображений: «В/Н 1:1», «Л/П», «В/Н 1:2», «Полноэкр.».

Особенности Эта функция доступна при формировании изображения в режиме реального времени, в режиме стоп-кадра или в состоянии видеообзора.

Дупл/Трипл

Описание Эта функция служит для задания синхронного отображения изображений в В-режиме (В+цветовой доплер) и режиме PW.

Операция Эта функция включается и выключается с помощью пункта [Дуплек]/[Тройной] программного меню или меню.

Особенности Эта функция доступна при формировании изображения в режиме реального времени, в режиме стоп-кадра или в состоянии видеообзора.

HPRF

Описание Режим HPRF используется, когда обнаруживаются скорости, превышающие возможности обработки в выбранном доплеровском масштабе PW, или когда выбранный анатомический участок находится слишком глубоко для выбранного доплеровского масштаба PW.

Операция Эта функция включается и выключается с помощью пункта [HPRF] программного меню или меню.

Влияние на изображение HPRF увеличивает диапазон обнаружения высокоскоростного потока.

Исходная

Описание Определяет область нулевой скорости спектра.

Операция Регулируется с помощью пункта [Исходная] программного меню или меню.

Влияние на изображение	<p>Регулирование базовой линию в соответствии с фактической ситуацией с целью изменения диапазона скорости потока для оптимизации изображения.</p> <p>Положительное значение означает усиление сигналов выше базовой линии, а отрицательное значение означает усиление сигналов ниже базовой линии.</p>
Особенности	<p>Эта функция доступна при формировании изображения в режиме реального времени, в режиме стоп-кадра или в состоянии видеобзора.</p>
Угол	
Описание	<p>Эта функция служит для регулировки угла между доплеровским вектором и потоком с целью повышения точности определения скорости.</p> <p>Значение угла регулировки отображается в правой части спектральной карты.</p>
Операция	<p>Регулируется с помощью пункта [Угол] программного меню или меню.</p> <p>Диапазон регулировки угла: -80°~80° с шагом 1°.</p>
Особенности	<p>Эта функция доступна при формировании изображения в режиме реального времени, в режиме стоп-кадра или в состоянии видеобзора.</p>
Быст.угол	
Описание	<p>Быстрая регулировка угла с приращением 60°. Значение угла отображается в правой части спектральной карты.</p>
Операция	<p>Регулируется с помощью пункта [Быст.угол] программного меню или меню.</p> <p>Имеются три угла для быстрой регулировки: -60°, 0° и 60°.</p>
Особенности	<p>Эта функция доступна при формировании изображения в режиме реального времени, в режиме стоп-кадра или в состоянии видеобзора.</p>
Динам. диапазон	
Описание	<p>Динамический диапазон несет в себе информацию, которая преобразуется из интенсивности эхо-сигналов в шкалу уровней серого цвета.</p>
Операция	<p>Регулируется с помощью пункта [Динам. диапазон] программного меню или меню.</p> <p>Диапазон регулировки: 24-72 дБ с шагом 2 дБ.</p>
Влияние на изображение	<p>Чем больше динамический диапазон, тем больше информации содержится в изображении, и тем ниже контрастность и выше помехи.</p>
Особенности	<p>Эта функция доступна при формировании изображения в режиме реального времени, в режиме стоп-кадра или в состоянии видеобзора.</p>

Звук

Описание	Эта функция служит для регулировки выходного аудиосигнала в спектральной карте.
Операция	Вращайте ручку <Volume> на панели управления, чтобы изменить громкость звука. Или нажмите клавишу <Fn>+клавишу направления (вверх/вниз), чтобы выполнить регулировку. Диапазон регулировки: 0-100%.
Влияние на изображение	Аудиосигнал помогает определить особенности и состояние потока.
Особенности	Эта функция доступна при формировании изображения в режиме реального времени, в режиме стоп-кадра или в состоянии видеобзора.

PW напр.

Описание	Эта функция служит для регулировки угла сканирования линейных датчиков с целью изменить угол между передаваемым лучом и направлением потока.
Операция	Регулируется с помощью пункта [PW напр.] программного меню или меню. Значения углов направления меняются в зависимости от датчика.
Влияние на изображение	Эта функция служит для управления направлением луча с целью изменения угла между лучом и направлением потока при неподвижном линейном датчике.

Постобраб

Описание	Постобработка используется для внесения изменений в изображение с целью оптимизации общего качества изображения. Функция постобработки включает в себя три параметра: «Крив.», «Отклон. серого» и «γ».
Отклонение серого	Эта функция предназначена для подавления сигналов изображения с уровнем серого цвета меньше определенной величины. Для регулировки нажмите [Отклон. серого] в программном меню или меню. Диапазон регулировки: 0-5.
Кривая	Служит для расширения или ограничения вручную сигнала в некоторой определенной шкале. Нажмите [Крив.] в программном меню или меню, чтобы открыть диалоговое окно для выполнения регулировки. Перетащите узел кривой, чтобы увеличить или уменьшить данные шкалы уровней серого цвета: вверх — увеличить данные, вниз — уменьшить данные.
γ	γ-коррекция используется для исправления нелинейных искажений изображений. Для регулировки нажмите [γ] в программном меню или меню. Диапазон регулировки: 0-3.

Особенности	Эта функция доступна при формировании изображения в режиме реального времени, в режиме стоп-кадра или в состоянии видеобзора. Регулировка постобработки не влияет на видеобзор.
SV	
Описание	Регулировка положения и размера контрольного объема в режиме PW. Значения контрольного объема (SV) и глубины контрольного объема (SVD) отображаются в области параметров изображения в верхнем левом углу экрана.
Операция	Размер контрольного объема регулируется с помощью пункта [SV] программного меню или меню. Глубина контрольного объема регулируется трекболом. Контрольный объем регулируется также непосредственно в области параметров. Диапазон регулировки: 0,5-20,0 мм.
Влияние на изображение	Чем меньше размер контрольного объема, тем точнее результат. Чем больше размер контрольного объема, тем больше информации содержат результаты.

5.8 Анатомический M-режим



ВНИМАНИЕ:

Анатомические M-изображения и цветные анатомические M-изображения предназначены только для справки, а не для подтверждения диагноза. Эти изображения следует сравнивать с полученными на других аппаратах, или ставить диагноз с использованием ультразвуковых методов.

5.8.1 Режим Free Xros M

На изображении в обычном M-режиме линия M-метки проходит вдоль луча, передаваемого датчиком. Поэтому трудно получить хорошую проекцию в случае «сложных для визуализации» пациентов, которые не в состоянии свободно двигаться. Однако в анатомическом M-режиме можно манипулировать линией M-метки, перемещая ее в любое положение под нужным углом. Система поддерживает анатомическое M-сканирование (включая режим Free Xros M и Free Xros CM) в двухмерных режимах визуализации (B-режим, цветовой доплер, энергетический доплер и режим TVI).

5.8.1.1 Формирование изображения

- «Быстрая» клавиша для режима Free Xros M

Назначьте пользовательскую «быструю» клавишу для режима Free Xros M: [Настр] → [Предуст.сист.] → [Конф. клав]. Подробнее см. в разделе «14.1.7 Конф. клав».

- Формирование изображения в реальном масштабе времени

1. В режиме B или M при сканировании в реальном масштабе времени отрегулируйте датчик и изображение, чтобы получить требуемую проекцию.

2. Для перехода в режим Free Xros M нажмите пункт [Free Xros M] в программном меню или меню либо пользовательскую клавишу.
3. Отрегулируйте линию М-метки (одну или несколько), чтобы получить оптимизированное изображение и необходимую информацию.

В двухоконном или четырехоконном режиме именно текущее активное окно переключится на режим Free Xros M.

■ **Формирование изображения в режиме стоп-кадра**

1. Визуализация изображений из видеопамати с помощью Free Xros M
 - В случае стоп-кадра изображений в В-режиме нажмите клавишу <M> или пункт [Free Xros M] программного меню, либо просто нажмите пользовательскую клавишу.
 - В случае стоп-кадра изображений в режиме В+М нажмите пункт [Free Xros M] программного меню, либо просто нажмите пользовательскую клавишу.
 - В случае стоп-кадра изображений в режиме В+цветовой/энергетический/TVI сначала войдите в видеопамать одиночного В-режима (см. в разделе «6.2.2 Видеообзор в двумерном режиме») и нажмите пункт [Free Xros M] программного меню или клавишу <M> на панели управления, либо просто нажмите пользовательскую клавишу.
 - Если сканирование выполняется в двухоконном или четырехоконном режиме, Free Xros M включится в текущем активном окне. Для переключения между изображениями в двухоконном или четырехоконном В-режиме нажмите [Обновл].
2. Отрегулируйте линию М-метки (одну или несколько) и параметры изображения, чтобы получить оптимизированное изображение и необходимую информацию.

5.8.1.2 Параметры изображения Free Xros M

- При формировании изображения в режиме Free Xros M область параметров в верхнем левом углу экрана отображает значения параметров следующим образом:



Отображ	G 0	V 3
Параметр	Усиление в режиме Free Xros M	Скорость в режиме Free Xros M

- Ниже перечислены параметры, которые можно отрегулировать для оптимизации изображения в режиме Free Xros M.

Регулировка	Элементы управления/пункты
Панель управления	<Gain>, <TGC>
Меню и программное меню	«Раскрас.», «Постобраб» («γ», «Крив.», «Отклон. серого»), «Форм.отобр.», «Отображ», «Регул. метки», «Мет. врем», «Угол», «Скор.», «Карт.сер», «Карта цвета»

- В ходе формирования изображения в реальном времени в режиме Free Xros M меню В-режима, режима Free Xros M и других режимов одновременно отображаются в программном меню. Для переключения между этими меню служат клавиши «стрелка влево» и «стрелка вправо» группы <21> элементов управления программным меню.
- Во время формирования изображения в режиме стоп-кадра в программном меню одновременно отображаются меню оптимизации изображения В-режима, режима Free Xros M и других режимов. Для переключения между этими меню служат клавиши «стрелка влево» и «стрелка вправо» группы <21> элементов управления программным меню.
- В данном разделе не представлены параметры, уже описанные для М-режима (см. в соответствующем разделе для М-режима). Далее будут описаны специфические параметры режима Free Xros M.
- Состав пунктов, появляющихся в меню или в программном меню, зависит от предварительной установки, которую можно изменить или задать на странице [Настр] → [Предус.изобр] (подробнее см. в разделе «5.13 Предварительная установка изображения»).

Показ или скрытие линии М-метки

- Описание** Существуют три линии М-метки, каждая из которых с одной стороны помечена идентифицирующей буквой А, В или С, а с другой стороны заканчивается стрелкой, указывающей направление.
- Операция** В программном меню или меню нажмите пункт [Показать А], [Показ. В] или [Показ.С], чтобы показать или скрыть линию стробирования. После выбора пункта на экране отобразится соответствующее изображение.
- Особенности** Если на экране отображается одна линия М-метки, ее нельзя скрыть.

Переключение между линиями М-метки

- Описание** Переключение между линиями М-метки в режиме Free Xros M.
- Операция** Клавиша <Set> переключает между линиями М-метки, клавиша <Cursor> отображает курсор.
- Активированная линия М-метки выделяется зеленым цветом, а неактивированная — белым.

Регулировка линии М-метки

- Описание** Регулировка положения и угла линии М-метки.
- Операция** ● Регулировка положения
 Положение активированной линии М-метки регулируется движением трекбола влево или вправо. Направление указывается стрелкой на конце линии.
- Регулировка угла
 Точка опоры активированной линии М-метки регулируется трекболом. Угол регулируется с помощью пункта [Угол] программного меню, либо с помощью многофункциональной ручки.
- Диапазон регулировки угла: 0-360 с шагом 1.

Отображ

- Описание** Эта функция предназначена для регулировки отображения при наличии нескольких линий М-метки.
- Операция** Регулируется с помощью пункта [Отображ] программного меню или меню.
Можно выбрать отображение текущей линии М-метки или всех линий.

5.8.1.3 Выход

- Для выхода из режима Free Xros M нажмите пункт [Free Xros M] программного меню, либо клавишу <V> или пользовательскую клавишу.

5.8.2 Free Xros CM (Криволинейный анатомический М-режим)



ВНИМАНИЕ:

Изображения Free Xros CM предназначены только для справки, а не для подтверждения диагноза. Эти изображения следует сравнивать с полученными на других аппаратах, или ставить диагноз с использованием неультразвуковых методов.

В режиме Free Xros CM кривая расстояния/времени генерируется на основе контрольной линии, проведенной в любой части изображения. В режим Free Xros CM можно перейти из В-режима, цветового, энергетического или режима TVI.

5.8.2.1 Основная последовательность действий в режиме Free Xros CM

Первый переход в режим Free Xros CM после запуска системы:

1. В режиме 2D в реальном времени отрегулируйте датчик и изображение, чтобы получить требуемое изображение, а затем зафиксируйте датчик.
2. Нажмите [Free Xros CM] в программном меню В-режима или пользовательскую клавишу на панели управления, чтобы перейти в режим Free Xros CM.
3. Вращая трекбол, определите начальную точку контрольной линии на двухмерном изображении.
4. Курсор отображается как  и может перемещаться только в пределах двухмерного изображения.
5. Нажмите клавишу <Set>, чтобы зафиксировать начальную точку. Рядом с точкой появится цифра «1».
6. Определите следующую точку с помощью трекбола и клавиши <Set> (нажмите клавишу <Back>, чтобы завершить операцию, или кнопку [Отм.], чтобы отменить текущую точку и активировать предыдущую точку). Кривая времени-движения обновляется в реальном времени. На контрольной линии зеленого цвета каждая точка последовательно отмечается цифрами.
7. Повторите шаги 4 и 5, чтобы закончить контрольную линию.
8. Дважды нажмите клавишу <Set>, чтобы завершить редактирование. Контрольная линия станет белой.

9. Отрегулируйте параметры изображения, чтобы оптимизировать его, получите требуемое изображение ткани для анализа данных, а затем сохраните изображение, если это необходимо.
10. Нажмите клавишу [Free Xros CM] еще раз, чтобы выйти из режима Free Xros CM.

Изменение контрольной линии.

1. Чтобы перейти в режим редактирования кривой (контрольной линии):
 - При переходе в режим Free Xros CM (не в первый раз после запуска системы) контрольная линия последнего исследования в режиме Free Xros CM отображается в режиме редактирования, а курсор отображается как .
 - Для готовой контрольной линии включите функцию [Прав], чтобы отредактировать её.
2. Наведите курсор на определенную точку, нажмите клавишу <Set>, чтобы активировать точку, а затем вращайте трекбол, чтобы переместить точку в требуемое положение.
3. Дважды нажмите клавишу <Set>, чтобы завершить редактирование. Контрольная линия станет белой.
4. Нажмите клавишу [Free Xros CM] еще раз, чтобы выйти из режима Free Xros CM.

Удаление контрольной линии

Нажмите на контрольную линию, чтобы выбрать ее, а затем нажмите кнопку [Удал.], чтобы удалить выбранную линию и провести новую контрольную линию.

Советы:

Параметры режимов Free Xros M и Free Xros CM зависят друг от друга, а их функции идентичны. Параметры режима Free Xros CM не описаны в настоящем руководстве, см. соответствующие разделы описания M-режима и режима Free Xros M.

5.9 TDI

Режим TDI предназначен для получения информации о движении ткани с низкой скоростью, особенно о сокращениях сердца.

Имеются четыре режима TDI:

- Визуализация скорости ткани (TVI): Этот режим формирования изображения используется для получения данных о направлении и скорости движения ткани.
 - Визуализация энергии ткани (TEI): Этот режим формирования изображения отражает состояние движения сердца путем отображения интенсивности ткани. Чем ярче цвет, тем меньше интенсивность.
 - Допплеровская визуализация скорости ткани (TVD): Этот режим формирования изображения обеспечивает количественную информацию о направлении и скорости движения ткани с помощью доплеровского спектра.
 - M-визуализация скорости ткани (TVM): Эта функция помогает наблюдать за сокращениями сердца под прямым углом. Режим TVM называют также «цветовым тканевым M-режимом» (подробнее см. в разделе «5.10 Цветовой M-режим»).
- Функцию TDI поддерживают только фазированные датчики.

5.9.1 Протокол исследования в режиме TDI

■ Вход в режим TDI

- Пользовательская «быстрая» клавиша
 - a) Назначьте пользовательскую «быструю» клавишу для режима TDI: для настройки откройте страницу [Настр] → [Предуст.сист.] → [Конф. клав]. Подробнее см. в разделе «14.1.7 Конф. клав».
 - b) Для перехода из В-режима в режим TVI нажмите пользовательскую клавишу.
- В режиме реального времени нажмите пункт [TDI] программного меню, чтобы перейти в соответствующий режим TDI:
 - В цветовом режиме нажмите [TDI], чтобы перейти в режим TVI. В программном меню отобразятся параметры режима TVI.
 - В энергетическом режиме нажмите [TDI], чтобы перейти в режим TEI. В программном меню отобразятся параметры режима TEI.
 - В режиме PW нажмите [TDI], чтобы перейти в режим TVD. В программном меню отобразятся параметры режима TVD.
 - В M-режиме нажмите [TDI], чтобы перейти в режим TVM. В программном меню отобразятся параметры режима TVM.

■ Переключение между режимами TDI

В режиме TDI нажмите <Color>, <Power>, <M> или <PW>, чтобы переключиться между режимами.

■ Выход из режима TDI

- Чтобы покинуть режим TDI и перейти в обычные режимы формирования изображения, нажмите [TDI] или пользовательскую клавишу TDI.
- Или нажмите на панели управления, чтобы вернуться в В-режим.

В режиме TDI пункт [TDI] программного меню представляет собой путь для входа и выхода из режима TDI. Его можно предварительно настроить на странице [Настр] → [Предус.изобр] → [Станд. меню].

5.9.2 Параметры изображения TDI

- При сканировании в режиме TDI область параметров в верхнем левом углу экрана отображает в реальном времени значения параметров следующим образом:

- TVI

```

TVI
F3.3 / G38
IP1 / WF3
PRF0.4k
  
```

Отображ	F 3.3	G 38	IP1	PRF 0.4k	WF 3
Параметр	Частота	Усил	TVI IP	ФЛР	WF (Фильтр пульсации стенок)

- TEI

```

TEI
F3.3 / G38
IP1 / WF3
PRF0.4k
  
```

Отображ	F 3.3	G 38	IP1	PRF 0.4K	WF 3
Параметр	Частота	Усил	TEI IP	ФЛР	WF (Фильтр пульсации стенок)

- TVD

TVD
F3.2 / G30
PRF5.3k
WF 296
SVD30.0
SV 0.5

Отображ	F 3.2	G 30	PRF 5.3k	WF 296	SVD 30.0	SV 0.5
Параметр	Частота	Усил	ФЛР	WF (Фильтр пульсации стенок)	Позиция КО	Разм. SV

- TVM

Параметры изображения объединяют в себе параметры режима TVI и M-режима.

B1
F5.0 / D6.5
G0 / FR42
IP1 / DR65

TVI
F3.3 / G38
IP1 / WF8
PRF1.1k

M1
V3 / IP1
DR75 / G0

5.9.3 Оптимизация изображения в режиме TDI

Ниже перечислены параметры, которые можно отрегулировать для оптимизации изображения в режиме TDI.

TDI	Операция	Элементы управления/пункты
TVI	Панель управления	<Gain>, <Depth>
	Меню и программное меню	«Исходная», «TVI IP», «A.power», «Лин. плотн.», «Отображ В», «Сглаж», «Ср.ч.кадр», «Поз-я фокуса», «Разм.пакета», «Шир. В/С», «Двойн.с/с», «Карта», «Приорит.», «WF», «Частота», «Масшт», «Разверн», «Сост.ткан»
TEI	Панель управления	<Gain>, <Depth>

TDI	Операция	Элементы управления/пункты
	Меню и программное меню	«Двойн.с/с», «TEI IP», «Поз-я фокуса», «Частота», «Масшт», «Сост.ткан», «Разверн», «WF», «Ср.ч.кадр», «Сглаж», «Динам. диапазон», «Шир. В/С», «Карта», «Разм.пакета», «Отображ В», «Приорит.», «Лин. плотн.», «A.power»
TVD	Панель управления	<Gain>, <Depth>
	Меню и программное меню	«Разверн», «SV», «WF», «Частота», «Дупл/Трипл», «С.макс», «С.сред», «Динам. диапазон», «Аудио», «Обл.постр», «Карта цвета», «Скор.», «A.power», «Чувст. контура», «В/Ч разр», «Карт.сер», «Масшт», «Исходная», «Раскрас.», «Быст.угол», «Угол», «Сглаж.крив.», «Мет. врем», «Крив.», «Отклон. серого», «γ», «Форм.отобр.», «Авт.выч», «Парам.авто выч.», «Auto Calc Cycle»

- Регулируемые параметры режима TVM те же, что и в режимах В, М и TVI. Подробнее см. в соответствующих разделах.
- Состав пунктов, появляющихся в меню или в программном меню, зависит от предварительной установки, которую можно изменить или задать на странице [Настр] → [Предус.изобр] (подробнее см. в разделе «5.13 Предварительная установка изображения»).

Параметры, регулируемые в каждом режиме TDI, аналогичны параметрам в режимах цветowego потока (цветовой, PW и энергетический). Подробнее см. в соответствующих главах. Далее описаны параметры, специфичные для режима TDI.

Состояние ткани

- Описание** Эта функция служит для быстрой оптимизации изображения, позволяя регулировать 2 параметра, в том числе шкалу и фильтр.
- Операция** Регулируется с помощью пункта [Сост.ткан] программного меню или меню.
Имеются три уровня регулировки: «Н», «С» и «В».

5.9.4 Количественный анализ TDI



ВНИМАНИЕ:

Результаты количественного анализа TDI предоставляются только для справки, а не для подтверждения диагноза. Эти результаты следует сравнивать с полученными на других аппаратах, или ставить диагноз с использованием неультразвуковых методов.

Количественный анализ TDI QA применяется для анализа исходных данных TVI для определения изменения скорости сокращения одной сердечной мышцы в течение нескольких сердечных циклов.

Последовательность действий для количественного анализа TDI:

1. Выполните сканирование сердечной мышцы, сделайте стоп-кадр изображения и выберите ряд изображений для анализа или выберите требуемый сегмент кинопетли из сохраненных изображений.

Советы:

- Для количественного анализа TDI можно использовать изображения из текущего сеанса сканирования (в режиме стоп-кадра) или из сохраненного сегмента кинопетли.
 - Количественный анализ TDI применим только к видеофайлам. При выборе однокадрового изображения функция количественного анализа TDI не работает.
2. Нажмите кнопку [TDI QA] в программном меню TVI, чтобы активировать функцию количественного анализа TDI.
 3. Отметьте требуемую область.
 4. Сохраните криволинейное изображение, экспортируйте данные и выполните анализ параметров.
 5. Отключите функцию количественного анализа TDI.
 - Нажмите клавишу <Freeze> на панели управления.

5.9.4.1 Описание экрана количественного анализа TDI

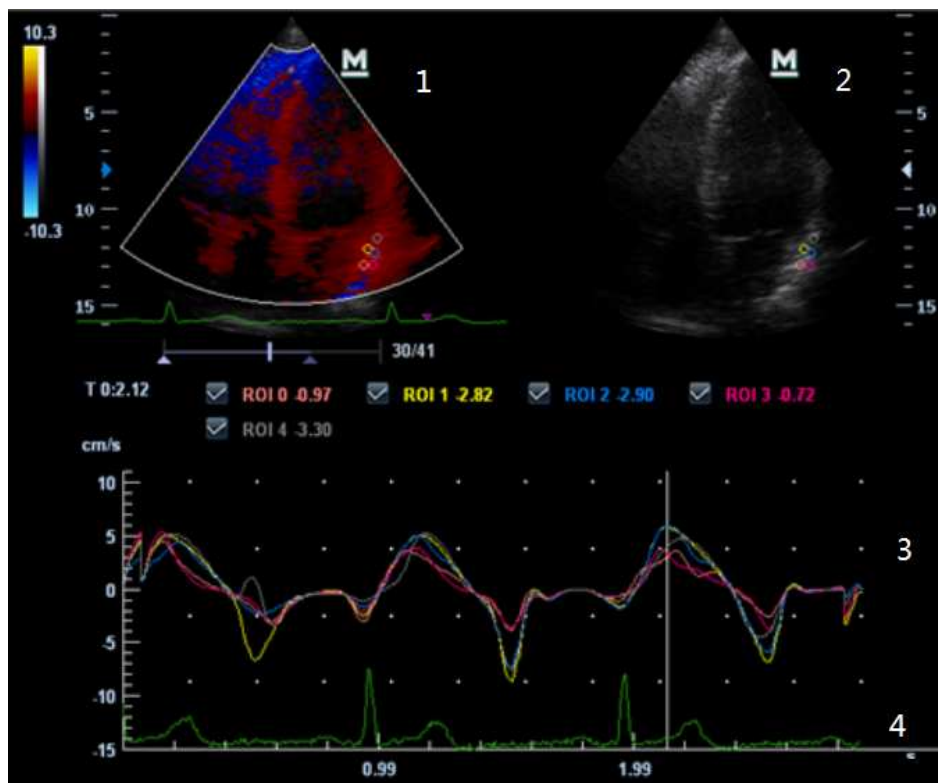

1---Окно сегмента кинопетли TVI

Контрольная область: показывает положение стробирования для кривой анализа. Контрольная область кодируется с помощью цвета, можно указать до 8 контрольных областей.

2---Окно сегмента кинопетли В

Советы:

- Изображения в окнах сегмента кинопетли TVI и В представляют собой стоп-кадр одного момента; вращайте трекбол, чтобы просматривать изображения в двух окнах сегмента кинопетли.
- Контрольные области в окнах сегмента кинопетли TVI и В связаны между собой.

5-44 Оптимизация изображения

3---Отображение кривой анализа

- Ось Y показывает скорость (единица измерения: см/с), а ось X показывает время (единица измерения: с).
- Маркер кадра: перпендикулярная оси X линия, которую можно перемещать горизонтально слева направо (справа налево) с помощью трекбола.
- Установите флажок рядом с ИО, чтобы показать кривую TIC.

4---Отображение кривой ЭКГ

5.9.4.2 Основные операции количественного анализа TDI

Выбор ряда изображений для анализа TIC

Для количественного анализа TDI необходимо выбрать ряд изображений в режиме видеообзора (перед переходом в режим количественного анализа TDI). Для количественного анализа TDI используются только кадры из этого ряда. Если ряд не был выбран до перехода в режим количественного анализа TDI, система использует начальный и последний кадр видео по умолчанию в качестве начального и последнего кадра для количественного анализа TDI.

- Чтобы задать начальную точку, установите курсор на требуемую начальную точку кинопетли и выберите в меню пункт [Уст. лев].
- Чтобы задать конечную точку, установите курсор на требуемую конечную точку кинопетли и выберите в меню пункт [Уст. прав].

Задание области исследования

На контрольном изображении можно сохранить до восьми областей исследования, соответствующие кривые которых будут одновременно отображаться на графике. Каждая ИО имеет свой цвет, а соответствующая ей кривая также отображается в этом цвете.

Существует два способа определения формы контрольной области: стандартная ИО и построенная от руки ИО.

■ Стандартная ИО

1. Нажмите [Стандар. ROI] в программном меню.
2. При наведении курсора на контрольное изображение или изображения с помощью трекбола на этом изображении автоматически генерируется эллиптическая ИО. Средняя величина интенсивности внутри эллипса рассчитывается для каждого изображения в ряду изображений для анализа и представляется в виде графика в области изображения.
3. Последний сгенерированный или выбранный эллипс считается активной ИО, а его график автоматически обновляется по мере того, как пользователь перемещает его в пределах изображения. Старые графики стираются.
4. При сканировании эллиптической ИО нажмите клавишу <Set>, чтобы зафиксировать положение ИО и соответствующую кривую на графике. Генерируется новая активная ИО, положением которой можно управлять с помощью трекбола и кривая анализа которой будет обновляться, в то время как предыдущая ИО и кривая анализа остаются неподвижными в тех точках, где они были сохранены.

■ Построенная от руки ИО

1. Нажмите [ROI от руки] в программном меню, когда курсор находится в области просмотра изображения (окно просмотра изображения TVI или двухмерного изображения) и отображается в виде цветного эллипса.

2. Просмотрите изображение до требуемого кадра.
3. С помощью трекбола установите измеритель в начальную точку контрольного изображения. Нажмите клавишу <Set>, чтобы зафиксировать начальную точку.
4. Постройте требуемую ИО, перемещая курсор с помощью трекбола.
5. Удерживая клавишу <Set>, вращайте трекбол, чтобы обвести ИО. Когда подходящая ИО будет обведена, подтвердите ИО двойным нажатием клавиши <Set> или нажмите клавишу <Clear>, чтобы отменить последнюю точку. Графики и данные будут обновлены.

Система автоматически связывает начальную и конечную точку прямой линией. Затем измеритель можно переместить для построения другой ИО вручную.

Во время построения ИО вручную нельзя выходить за границы изображения.

■ **Удаление области исследования**

Нажмите клавишу <Clear>, чтобы удалить последнюю ИО; нажмите кнопку [Удал.все] в программном меню, чтобы удалить все ИО.

Кривые соответствующих ИО будут удалены с графика.

При удалении ИО удаляются ИО на всех кадрах в анализируемой кинопетле.

■ **Стандартная высота/стандартная ширина/стандартный угол**

Нажмите [Std. Height], [Std. Width], [Std. Angle], чтобы отрегулировать высоту, ширину и угол наклона стандартной ИО для предыдущих или последующих ИО.

Советы:

- После сохранения восьми ИО система не создаёт автоматически активную ИО при наведении курсора на контрольное изображение.
- Можно одновременно сохранять эллиптические и построенные вручную ИО.
- Эллиптические ИО могут располагаться любым образом, если их центр находится в пределах границ изображения. Если часть ИО находится за пределами изображения, для расчета среднего значения интенсивности используются только данные в пределах изображения.
- Если пользователь перемещает ИО, старые кривые удаляются с графика и выстраиваются кривые для нового положения.

Скрыть/показать

Нажмите клавишу [Скрыть] или [Показать] в программном меню, чтобы скрыть или показать область кривых анализа.

Экспортирование/сохранение кривых

1. Нажмите [Эксп.] в программном меню.
2. Выберите привод и введите название файла в открывшемся окне.
3. Нажмите кнопку [ОК], чтобы сохранить данные и вернуться к экрану анализа TIC.
 - Все отображаемые кривые ИО сохраняются в экспортированном файле.
 - Параметры включаются в файл кривых, если пользователь зафиксировал ИО.
 - После успешного экспортирования в нижней части экрана в области миниатюр отображается изображение в формате .BMP.
 - В экспортированный файл кривых включаются только данные из выбранного пользователем ряда изображений.

5.10 Цветовой М-режим

Цветовой М-режим обеспечивает сведения о цветном потоке или движении ткани на изображениях в М-режиме для отражения состояния движения сердца. Он весьма чувствителен к движению потока или ткани.

Цветовой М-режим состоит из цветового потокового М-режима и цветового тканевого М-режима (называемого также «TVM»).

5.10.1 Вход в цветовой М-режим

- Цветовой потоковый М-режим
 - В режиме В+М нажмите клавишу <Color>.
 - В режиме В+цветовой, В+цветовой+PW или В+цветовой+CW нажмите клавишу <M>.
- Цветовой тканевый М-режим (TVM)
 - В режиме В+TVI/TVD или В+TVI+TVD нажмите клавишу <M>.
 - В цветовом потоковом М-режиме нажмите пункт [TDI] программного меню или пользовательскую клавишу TDI.

5.10.2 Выход из цветового М-режима

- Для выхода из цветового М-режима нажмите на панели управления <Color> или <M>.
- Или нажмите <В> на панели управления, чтобы вернуться в В-режим.

5.10.3 Параметры изображения

- Регулируемые параметры в цветовом потоковом М-режиме соответствуют параметрам цветового режима, В-режима и М-режима. Подробнее см. в соответствующих разделах для цветового режима, В-режима и М-режима.
- Регулируемые параметры в цветовом тканевом М-режиме соответствуют параметрам режимов В, цветовой и TVI. Подробнее см. в соответствующих разделах для этих режимов.
- При сканировании в цветовом М-режиме область параметров в верхней левой части экрана отображает в реальном времени значения параметров следующим образом:



```
B1
F5.0 / D6.5
G0 / FR14
IP1 / DR65

C
F3.3 / G38
IP1 / WF207
PRF2.0k

M1
V3 / IP1
DR75 / G0
```

■ Регулировка ИО

Размер и положение исследуемой области определяют размер и положение цветного потока или цветной ткани, отображаемой на изображении в цветовом М-режиме.

- Положение линии стробирования устанавливается движением трекбола влево и вправо. Положение ИО задается движением трекбола вверх и вниз.
- Размер ИО задается движением трекбола вверх и вправо.
- Состояние курсора между регулировкой положения ИО и регулировкой размера ИО переключается с помощью клавиши <Set>.

- Для переключения между отображением в реальном масштабе времени и стоп-кадром используется клавиша <Update>.

Советы: В цветовом М-режиме поддерживается функция ЭКГ.

5.11 3D/4D

Советы:

- Можно выбрать дополнительный модуль 4D. В модуль 4D входят функции 4D и «Статич.3D». Также можно выбрать только дополнительный модуль Smart3D.
- Если выбран дополнительный модуль Smart3D, то для входа в режим формирования изображения Smart3D нужно вместо [3D/4D] (как описано в руководстве оператора) выбрать [Smart3D].

ПРИМЕЧАНИЕ: Формирование трехмерных/четырёхмерных изображений сильно зависит от окружающих условий, поэтому получаемые изображения предназначены только для справки, а не для подтверждения диагноза. Эти изображения следует сравнивать с полученными на других аппаратах, или ставить диагноз с использованием ультразвуковых методов.

Функции «Статич.3D» и 4D недоступны в системе DC-N6.

5.11.1 Предварительные замечания

5.11.1.1 Условия качества трехмерного/четырёхмерного изображения

ПРИМЕЧАНИЕ: В соответствии с принципом ALARA (как можно ниже в разумных пределах) старайтесь сократить время развертки после получения хорошего трехмерного изображения.

Качество изображений, реконструируемых в режиме формирования изображения 3D/4D, тесно связано с состоянием плода, углом касательной плоскости В и методом сканирования (Smart3D). Ниже в качестве примера описывается формирование изображения лица плода. Формирование изображения других частей выполняется точно так же.

■ Состояние плода

- Гестационный возраст
Для формирования трехмерных изображений наиболее подходят плоды в возрасте от 24 до 30 недель.
- Положение тела плода
Рекомендуется: лицом вверх (рис. а) или вбок (рис. b).
НЕ рекомендуется: лицом вниз (рис. с).

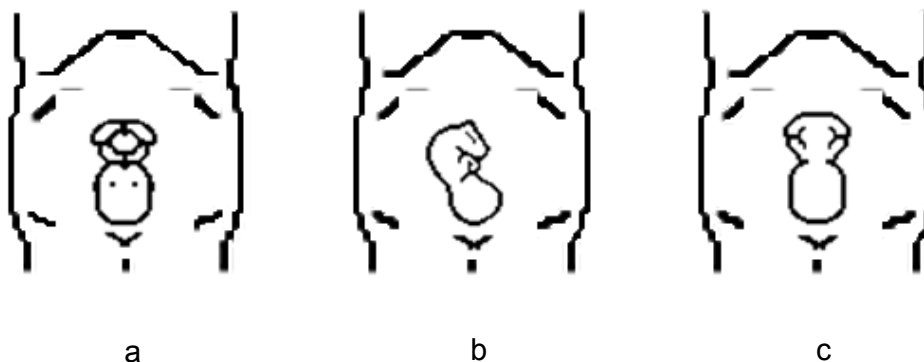

- Изоляция амниотической жидкостью (АЖ)
Требуемая область надлежащим образом изолируется амниотической жидкостью.
Область, изображение которой нужно получить, не покрывается конечностями или пуповиной.
- Оптимальные условия — неподвижный плод. Если при формировании изображения в режиме Smart3D или «Статич.3D» плод движется, нужно повторить сканирование, когда он будет неподвижен.
- Угол касательной плоскости В
Оптимальная касательная плоскость к трехмерному изображению лица плода — это сагиттальное сечение лица или коронарное сечение. Для обеспечения высокого качества изображения лучше всего отсканировать максимальную площадь лица и сохранить непрерывность краев.
- Качество изображения в В-режиме (качество двумерного изображения)
Прежде чем переходить в режим захвата трехмерного/четырёхмерного изображения, нужно оптимизировать изображение в В-режиме, чтобы добиться:
 - Высокой контрастности между требуемой областью и окружающей АЖ.
 - Четкой границы требуемой области.
 - Низкого шума области АЖ.
- Метод сканирования (только для Smart3D)
 - Устойчивость: тело, рука и запястье должны двигаться плавно, иначе реконструируемое трехмерное изображение будет искажено.
 - Неторопливость: двигайте или поворачивайте датчик медленно. Скорость линейного сканирования составляет около 2 см/с, а скорость поворота при верном сканировании равна примерно 10-15°/с.
 - Равномерность: перемещайте или поворачивайте датчик с постоянной скоростью.

ПРИМЕЧАНИЕ:

1. Область с качественным изображением в В-режиме может оказаться неоптимальной для трехмерного/четырёхмерного изображения.
Например, достаточная изоляция АЖ плоскости одного сечения не означает, что вся требуемая область изолирована АЖ.
2. Для успешного получения качественных трехмерных/четырёхмерных изображений требуется большой практический опыт.
3. Даже при хорошем состоянии плода для получения приемлемого трехмерного/четырёхмерного изображения может потребоваться несколько сканирований.

5.11.2 Обзор

Ультразвуковые данные, полученные методами формирования трехмерных изображений, можно использовать для показа любой структуры, которую невозможно просмотреть в нужной проекции в стандартном двумерном режиме, чтобы лучше понять сложные структуры.

4D обеспечивает непрерывный сбор данных трехмерных изображений большого объема. 4D добавляет размерность «движение» к трехмерному изображению, обеспечивая непрерывное отображение в реальном масштабе времени.

■ Определение режима

- Smart3D

Во время сканирования оператор вручную перемещает датчик, изменяя его положение/угол. После сканирования система автоматически выполняет визуализацию изображения, и затем выводит на экран кадр трехмерного изображения.

- Статич.3D

После установки датчика в фиксированную позицию он автоматически выполняет сканирование. По завершении сканирования система выполняет визуализацию изображения, и затем выводит на экран кадр трехмерного изображения.

- 4D

Датчик выполняет сканирование автоматически. Во время сканирования система строит и выводит на экран трехмерные изображения в реальном масштабе времени.

■ Термины

- Объем: трехмерный объект.
- Объемные данные: набор данных изображения трехмерного объекта, полученных из последовательности двумерных изображений.
- Трехмерное изображение: изображение, представляющее объемные данные.
- Точка обзора: позиция для просмотра объемных данных или трехмерного изображения.
- Изображение сечения: касательные плоскости трехмерного изображения, получаемые с помощью алгоритма. Как показано на приведенном ниже рисунке, сечение C параллельно XY, сечение B параллельно плоскости XZ, сечение A параллельно плоскости YZ. Датчик перемещается вдоль оси X.
- ИО (исследуемая область): объемная рамка, используемая для определения высоты и ширины сканируемого объема.
- VOI (исследуемый объем): объемная рамка, используемая для определения области плоскости сечения для формирования трехмерного изображения.

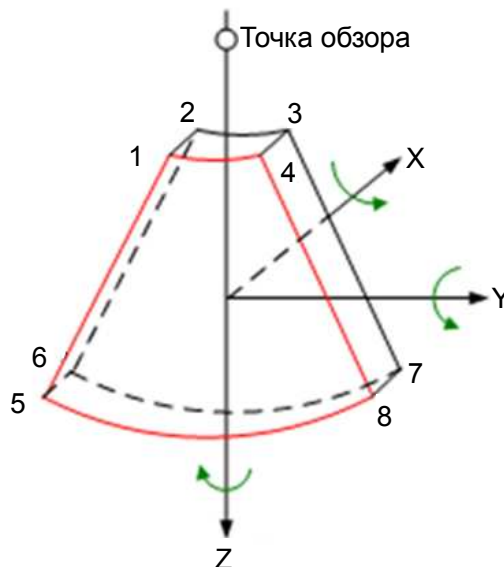

■ Исследуемая область (ИО) и исследуемый объем (VOI)

Перед сбором данных изображения после входа системы в режим формирования изображения 3D/4D на экране появляется В-изображение с ИО. Линия (показанная на следующем рисунке) показывает положение секущей плоскости VOI внутри ИО.

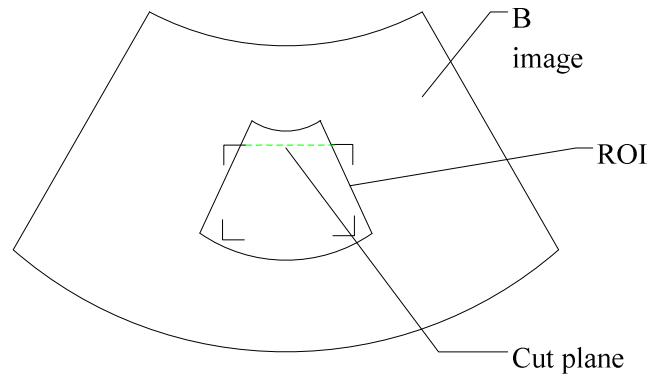

- **Размер и положение ИО**
Вращая трекбол, измените размер и положение ИО, переключаясь между заданием размера (пунктирная линия) и положения (сплошная линия с маленьким квадратиком в каждом углу ИО) с помощью клавиши <Set>.
- **Корректировка криволинейной VOI**
Вращая трекбол, измените и положение криволинейной VOI. Для переключения между состоянием изменения ИО и кривой VOI нажмите клавишу <Set>.

Эта функция предназначена для изменения криволинейной формы ближайшего сечения VOI с тем, чтобы облегчить наблюдение за исследуемым объемом.

Ее можно регулировать как в состоянии подготовки к получению изображения, так и в сечениях А, В, С в состоянии просмотра/формирования четырехмерного изображения. На криволинейной VOI отображается треугольник контрольной точки.

Ориентация и форма (линия или точка) криволинейной VOI отличаются в зависимости от направления просмотра:

Просмотр	Криволинейная VOI
U/D	В верхней части криволинейной VOI
D/U	В нижней части криволинейной VOI
L/R	В левой части криволинейной VOI
R/L	В правой части криволинейной VOI
F/B	Отображается в виде точки
B/F	Отображается в виде точки

ПРИМЕЧАНИЕ: При задании ИО постарайтесь вырезать бесполезные данные, чтобы сократить объем, а также время сохранения, обработки и визуализации изображения.

- Определение направления просмотра трехмерного изображения
Направление просмотра ИО можно отрегулировать.

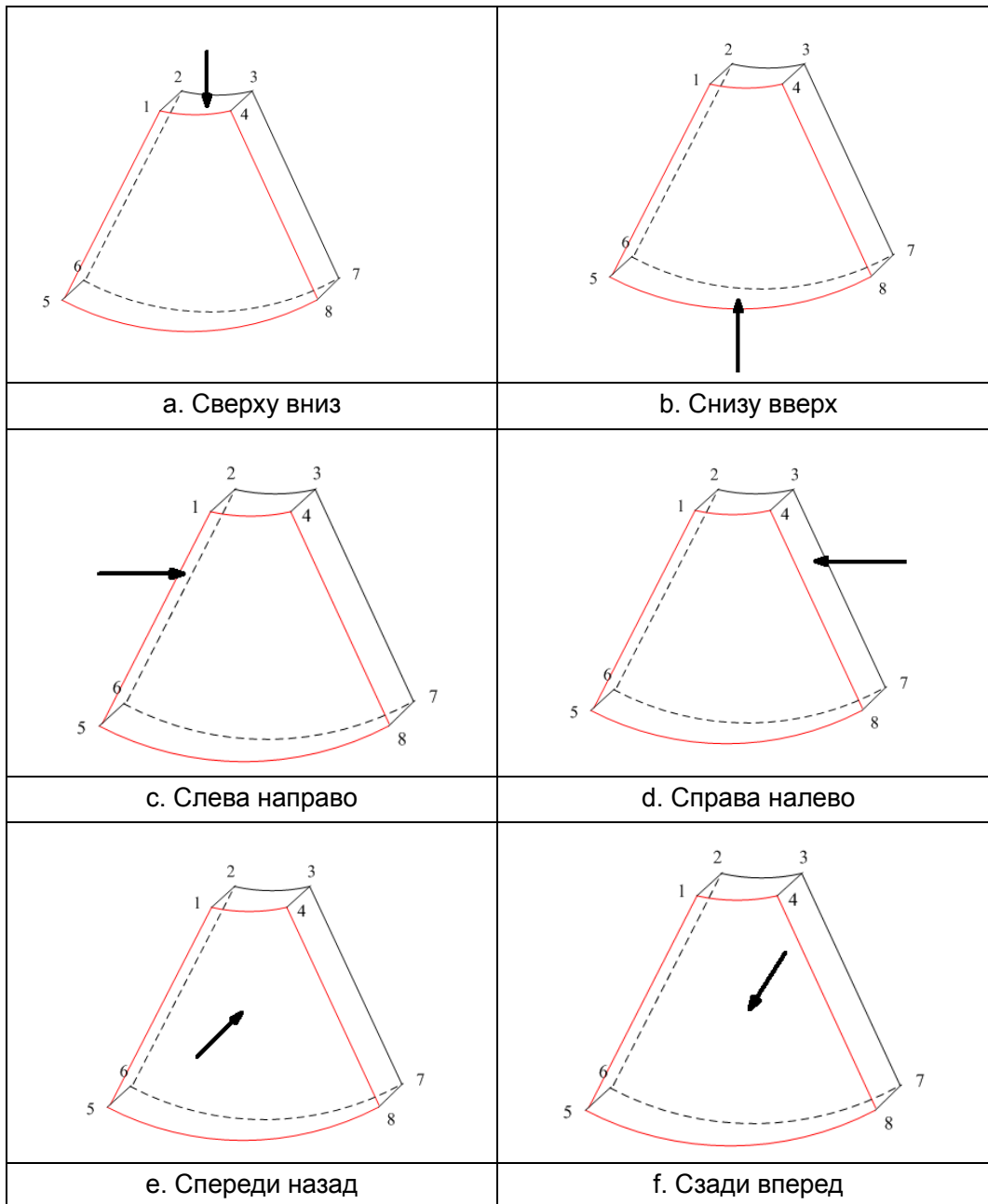

Советы: При изменении направления просмотра изменяется только трехмерное/четырёхмерное изображение. Изображения в 3 сечениях остаются неизменными.

- Датч.
В режиме Smart3D можно использовать датчик для формирования двумерного изображения, но для получения статического трехмерного или четырехмерного изображения следует выбрать объемный датчик.
- Плоскость сечения
Принцип формирования трехмерных изображений заключается в построении трехмерного изображения из нескольких двумерных изображений. Ниже описано относительное положение в пространстве 3 плоскостей сечения (А, В и С) и трехмерного изображения.

Плоскость сечения можно просматривать в следующем состоянии:

- Состояние просмотра трехмерного изображения в режиме Smart3D
- Состояние просмотра трехмерного изображения в режиме «Статич.3D»
- Стоп-кадр или отображение в реальном времени четырехмерного изображения

При просмотре в четырехоконном формате на экране отображаются 3 плоскости сечения (A, B, C) и трехмерное изображение.

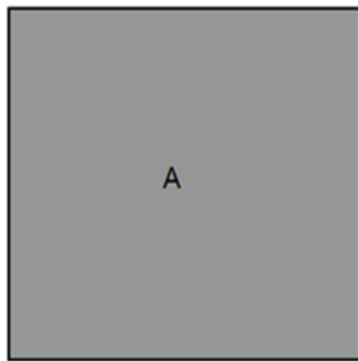

Окно плоскости сечения A

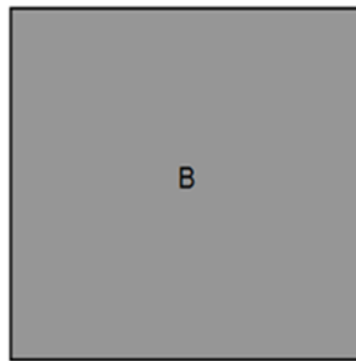

Окно плоскости сечения B



Окно плоскости сечения C

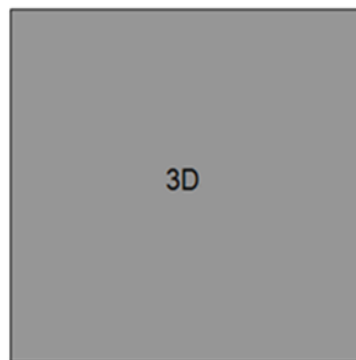

Окно трехмерного изображения



Значок текущего окна подсвечивается. Например, значок  показывает, что текущим является окно A.

Окна изображений сечений A, B, C показывают следующие сечения трехмерного изображения:

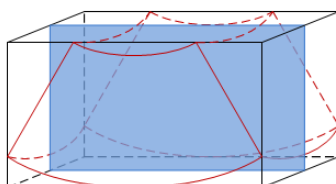

A

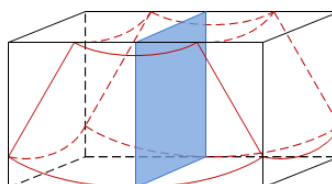

B

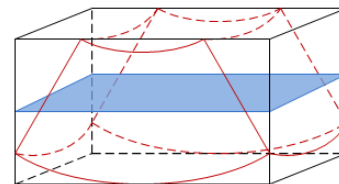

C

- Сечение А: соответствует двумерному изображению в В-режиме. Сечение А — это сагиттальное сечение в положении плода лицом вверх, как показано на приведенном выше рисунке А.
- Сечение В: это горизонтальное сечение в положении плода лицом вверх, как показано выше на рис. В.
- Сечение С: это коронарное сечение в положении плода лицом вверх, как показано выше на рис. С.

Советы: Верхняя часть трехмерного изображения в окне D соответствует метке ориентации на датчике. Если плод расположен головой вниз (в сторону ног матери), а метка ориентации указывает на голову матери, то на трехмерном изображении плод расположен головой вниз. Выполнив поворот на 180° нажатием пункта [Быстр.поворот] программного меню, можно сделать так, чтобы плод отображался головой вверх.

■ Клетка

При просмотре изображения 3D/4D на экране монитора иногда возникают трудности с определением ориентации. Поэтому для указания ориентации на экране отображается трехмерный рисунок. Синяя плоскость представляет сбор данных в начальной точке, красная плоскость - сбор данных в конечной точке, а желтая - положение плоскости сечения. См. рисунок ниже:

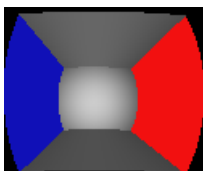

Клетка



ВНИМАНИЕ:

Ультразвуковые изображения предназначены только для справки, а не для подтверждения диагноза. Поэтому следует проявлять осторожность, чтобы не допустить ошибочного диагноза.

5.11.3 Предварительная установка 3D/4D

5.11.3.1 Предварительная установка «быстрой» клавиши

Система поддерживает настройку «быстрой» клавиши для входа в режим формирования изображения 3D/4D. Пользовательская клавиша 3D/4D задается на странице [Настр] → [Предус.сист.] → [Конф. клав]. Подробнее см. в разделе «14.1.7 Конф. клав».

5.11.3.2 Предварительная установка меню

Откройте экран «Станд. меню», выбрав [Настр] → [Предус.изобр] → [Станд. меню].

1. Выберите тип датчика и режим формирования изображения (Smart3D, «Статич.3D» или 4D).
2. Задайте пункты программного меню для режимов Smart3D, «Статич.3D» или 4D, соответственно (подробнее см. в разделе «5.13.2 Предварительная установка программного меню и меню»).

5.11.3.3 Предварительная установка параметров

Откройте экран предварительной установки трехмерного/четырёхмерного изображения, выбрав [Настр] → [Предус.изобр] → 3D/4D.

Главная страница предварительной установки выглядит так:

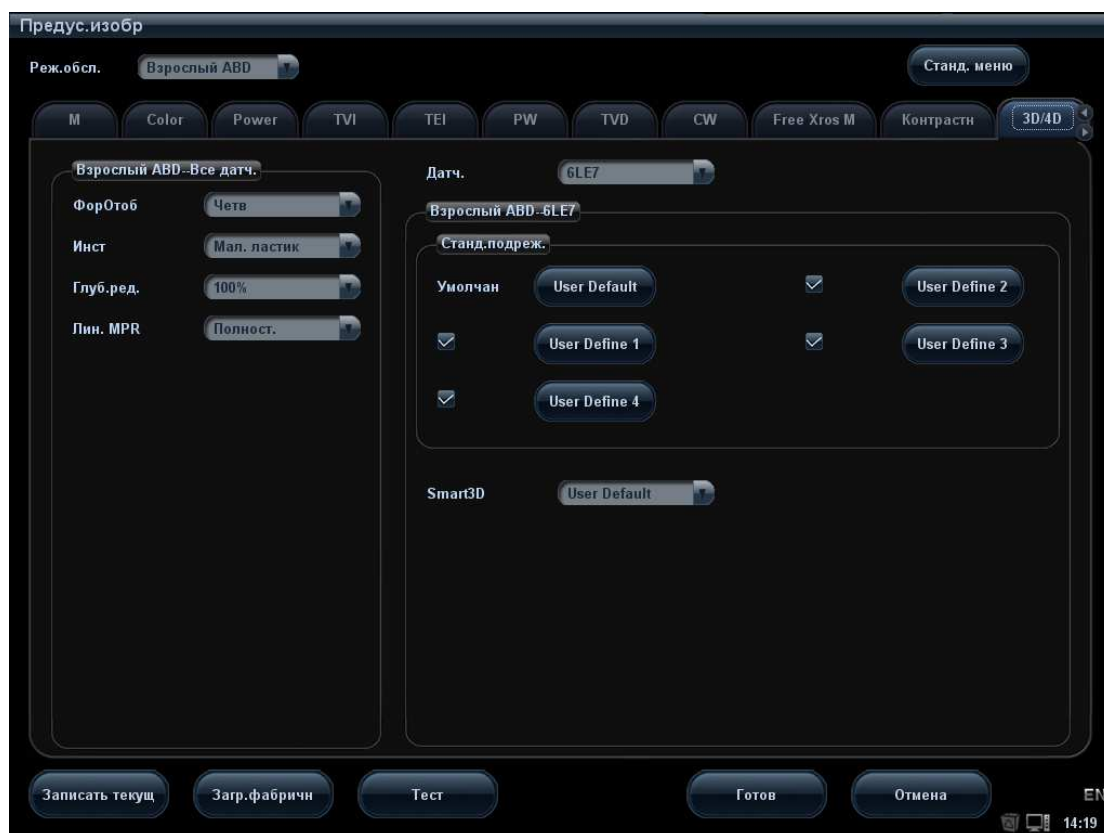

Выбор датчика

Выберите модель датчика в выпадающем списке



Предварительная установка общих параметров

- **Форм.отобр.:** формат отображения в режиме просмотра трехмерных изображений.
- **Инст:** тип редактирования в режиме редактирования изображения.
- **Глуб.ред.:** глубина редактирования в режиме редактирования изображения.
- **Лин. MPR:** способ отображения линии MPR в режиме визуализации изображения.

Предварительная установка пакета параметров

Для каждого режима имеется пять предварительно устанавливаемых пакетов параметров. Они не зависят друг от друга.

Нажмите кнопку одного из пакетов, чтобы перейти к интерфейсу «Станд. подрежим», показанному на приведенном ниже рисунке.

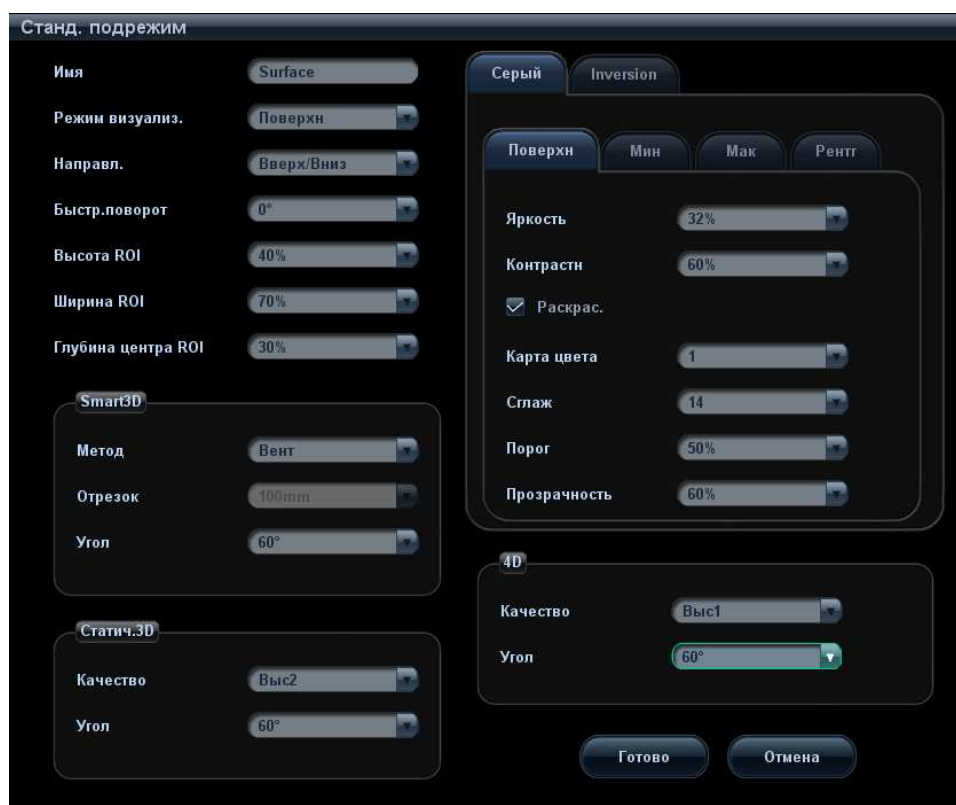

1. Имя: установите курсор на поле «Имя» и введите имя пакета предварительных установок.
2. Предварительная установка общих параметров:
 Gray Render Type (Тип визуализации серого): выберите режим визуализации изображения.
 Направл.: выберите направление просмотра трехмерного изображения.
 Быстр.поворот: задайте угол для быстрого поворота.
 Высота ROI: задайте высоту ИО.
 Ширина ROI: задайте ширину ИО.
 Глуб.центра ROI: задайте глубину центра ИО.
3. Предварительная установка параметров подрежимов
 Задайте специфичные параметры отдельно для каждого режима Smart3D, «Статич.3D» и 4D.
4. Параметры режимов визуализации
 Существуют два типа режимов визуализации: полутоновая визуализация и инверсия, каждый из которых включает в себя четыре типа: «Поверхн», «Мак», «Мин» и «Рентг». Нажмите закладку режима визуализации, чтобы предварительно задать его параметры визуализации.

Выбор пакета предварительных установок по умолчанию для подрежимов

После задания пакетов предварительных установок можно выбирать пакеты предварительных установок по умолчанию для подрежимов. См. рисунок ниже:

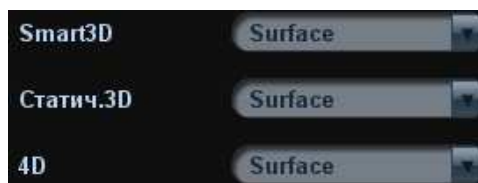

5.11.4 Smart3D

5.11.4.1 Основные процедуры формирования изображения в режиме Smart3D

ПРИМЕЧАНИЕ: Если во время сканирования изображения в режиме Smart3D метка ориентации датчика направлена к пальцу оператора, линейное сканирование следует выполнять справа налево, а вверное — поворотом датчика слева направо. Иначе направление трехмерного изображения будет неверным.

Формирование изображения в режиме Smart3D:

1. Выберите подходящий датчик и подсоедините его к ультразвуковой системе. На датчике, используемом для сканирования, должно быть достаточно геля.
2. Выберите датчик для сканирования и режим исследования и при необходимости задайте настройки параметров.
3. Получите двумерное изображение. Оптимизируйте изображение, как обычно.
4. Вход в состояние подготовки к формированию трехмерного/четырёхмерного изображения:
 - Нажмите пользовательскую клавишу на панели управления, или
 - Установите курсор на меню изображения, наведите его на пункт меню [Др.] и нажмите <Set>. Выберите пункт [3D/4D] в меню «Др.», чтобы войти в режим формирования изображения 3D/4D.
5. Переключитесь в режим формирования изображения Smart3D, нажав пункт [Smart3D] программного меню, и задайте ИО, а также кривую VOI.
6. Выберите пакет параметров и задайте в программном меню предпочтительные настройки для таких параметров, как [Направл.], [Метод] (в том числе диапазон или угол сканирования), [Форм.отобр.].
7. Чтобы начать сбор данных трехмерного изображения, нажмите кнопку [Пуск] или клавишу <Update> на панели управления. Подробнее см. в разделе «5.11.4.3 Сбор данных изображения в режиме Smart3D».

По завершении сбора данных изображения система переходит в режим просмотра трехмерных изображений. Также можно нажать пункт [Стоп] программного меню (либо нажать <Freeze> или <Update> на панели управления) и принудительно завершить сбор данных изображения.

В режиме просмотра изображения можно выполнить такие операции, как настройка VOI, редактирование изображения (подробнее см. в разделе «5.11.4.4 Просмотр изображения в режиме Smart3D»).
8. Возврат к подготовке сбора данных изображения:

Нажмите <ESC>, <Update> или <Freeze>, чтобы вернуться к сбору данных изображения и при необходимости повторить формирование изображения.
9. Выход из режима 3D/4D.

Для выхода из режима формирования изображения Smart3D нажмите клавишу или «быструю» клавишу 3D/4D, либо дважды нажмите клавишу <ESC>.

5.11.4.2 Подготовка к сбору данных изображения в режиме Smart3D

Выберите пакет параметров и задайте настройки для таких параметров, как [Направл.], [Метод] (в том числе диапазон или угол сканирования), [Форм.отобр.].

■ Метод

Захват изображений выполняется линейным или веерным сканированием.

- Линейное сканирование
Перемещайте датчик от края до края поверхности. См. следующий рисунок.

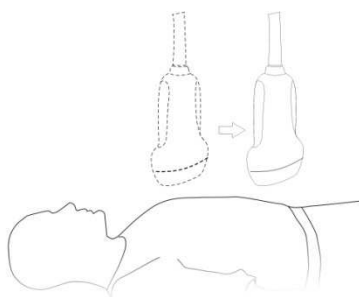

- Веерное сканирование
Поверните один раз датчик слева направо (или справа налево), чтобы охватить всю требуемую область. См. следующий рисунок.

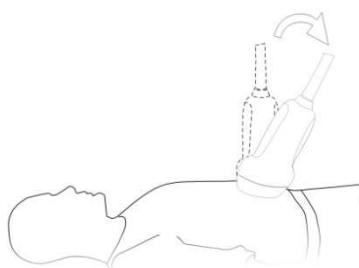

■ Описание параметров:

Тип	Параметр	Описание
Сбор данных	Пуск	Начало сбора данных изображения.
	Стоп	Остановка сбора данных изображения.
Регулировка параметров	Направл.	Назначение: задание направления быстрого просмотра в режиме просмотра или отображения в реальном времени. Возможные варианты: «Вверх/Вниз», «Вниз/Вверх», «Левый/Прав», «Правый/Левый», «Перед/Зад», «Задн/Перед». Как правило, используется направление просмотра сверху вниз.

Тип	Параметр	Описание
	Формат отображения	Назначение: задание формата отображения изображения в реальном масштабе времени (только для формирования изображения в режиме 4D) или в режиме просмотра. Возможные варианты: «Единиц», «Двойной» и «Четв».
	Метод	Назначение: выбор способа сбора данных изображения. Возможные варианты: «Веер», «Линейн». Линейный режим: датчик следует перемещать с постоянной скоростью порядка 2 см/с, необязательно параллельно. Веерный режим: в этом режиме датчик необходимо переместить в положение, где ясно виден средний срез объекта, который требуется отсканировать и визуализировать. Наклоняйте датчик примерно до 30 градусов, пока не исчезнет объект, который нужно отсканировать. Начните сбор данных и наклоняйте датчик по дуге примерно 60 градусов, пока объект опять не исчезнет. Во время сканирования можно не перемещать датчик параллельно, а просто наклонять. Скорость должна быть примерно 10-15°/с.
	Расстояние	Назначение: задание расстояния, охватываемого датчиком от края до края по время линейного сканирования. Диапазон: 10-200 мм с шагом 10 мм.
	Угол	Назначение: задание угла, охватываемого датчиком во время веерного сканирования. Диапазон: 10-80° с шагом 2°.
	Сохран.кривую	Сохранение линии кромки VOI как плоскости.
Пакет параметров	/	Имеется 5 пакетов параметров. Имя пакета, как и все параметры, можно задать предварительно. Пакеты параметров каждого режима не зависят друг от друга (меняются в зависимости от режима формирования изображения).

5.11.4.3 Сбор данных изображения в режиме Smart3D

Ниже в качестве примера показано, как получить данные трехмерное изображение лица плода.

1. Оптимизируйте двумерное изображение в требуемой области.

Добейтесь:

- Высокой контрастности между требуемой областью и окружающей АЖ (амниотическая жидкость).
- Четкой границы требуемой области.
- Низкого шума области АЖ.

2. Задайте ИО (исследуемая область) на двумерном изображении.

3. Вращая трекбол, измените размер или положение ИО и кривую VOI, переключаясь между размером и положением ИО с помощью клавиши <Set>.

Чтобы задать ИО, сделайте следующее:

- Задайте ИО на двумерном изображении с наибольшей площадью сечения лица плода.
- Установите ИО несколько больше головы плода.

Если взять в качестве примера сканирование лица плода в сагиттальной проекции, то наибольшая ИО задается на двумерном изображении, получаемом в сагиттальном сечении через середину лица (при наибольшей площади сечения лица), как показано ниже на рис. а. Иначе отобразится меньшее сечение лица, что приведет к меньшей ИО, как показано ниже на рис. b. (На рисунке слева приведено трехмерное визуализированное лицо исследуемого плода.)

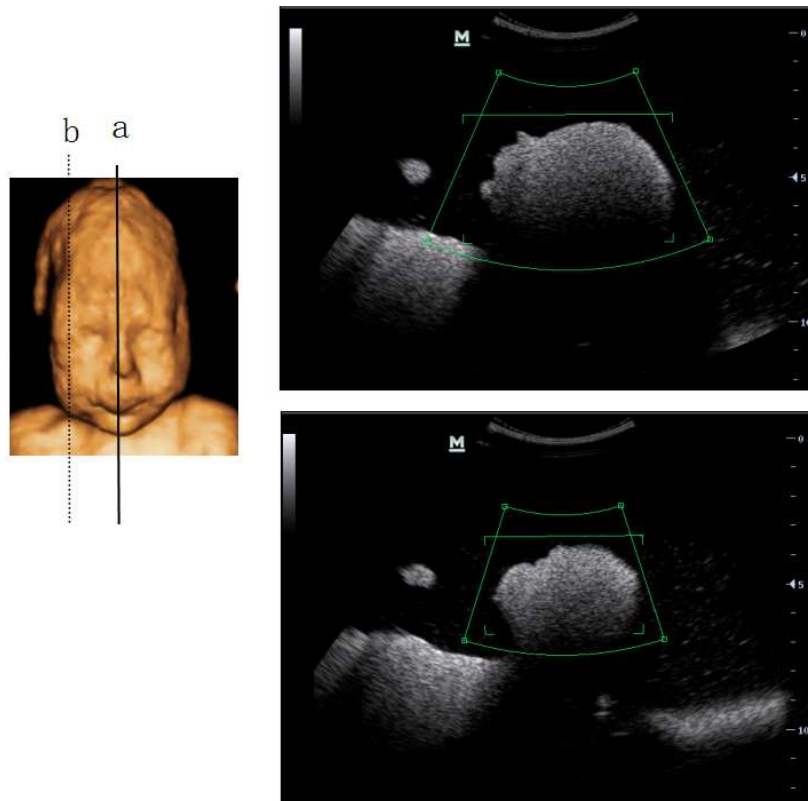

Маленькая ИО приводит к неполному трехмерному изображению, которое можно скорректировать путем сброса ИО после сбора данных. Подробнее см. в разделе «Сброс ИО».

4. Нажмите клавишу <Update> или кнопку [Пуск], чтобы начать сбор данных.
5. Выполните сбор данных изображения описанным выше методом. (Например, выполните веерное сканирование.)
6. Просмотр и регулировка трехмерного изображения.

В состоянии просмотра изображения, возможно, понадобится отрегулировать VOI и параметры изображения, чтобы оптимизировать трехмерное изображение (подробнее см. в разделе «5.11.4.4 Просмотр изображения в режиме Smart3D»).

5.11.4.4 Просмотр изображения в режиме Smart3D

- Система переходит в режим просмотра изображения по завершении сбора данных одним из следующих способов:
 - Нажмите пункт [Стоп] программного меню.
 - Нажмите <Update> или <Freeze> на панели управления.
 - Дождитесь автоматического завершения сбора данных изображения.

- В режиме формирования трехмерного изображения система поддерживает следующие функции:
 - Просмотр изображения сечения.
 - Поворот трехмерного изображения.
 - Масштабирование изображения.
 - Автоматический поворот.
 - Регулировка VOI.
 - Редактирование изображения.
 - Регулировка параметров трехмерного изображения.
 - Регулировка параметра изображения в В-режиме.
 - Сброс ИО.
 - Настройка формата изображения.
 - Сброс изображения.

Вход и выход из режима просмотра изображения

- Выход

Для возврата в режим подготовки к сбору данных трехмерного/четырёхмерного изображения выполните одно из следующих действий:

 - Нажмите пункт [Возвр] программного меню.
 - Нажмите клавишу <Freeze>, <Update> или <Esc>.

Регулировка параметров В-режима

С помощью клавиш «стрелка влево» и «стрелка вправо» элементов управления программным меню переключитесь в меню В-режима и отрегулируйте влияние параметров изображения в В-режиме, оказываемое на изображение.

Параметры визуализации изображения

В режиме просмотра изображения можно выполнить визуализацию объемного изображения, отрегулировав параметры.

Описание параметров настройки визуализации:

Параметр		Описание
Визуализация полутоновая/инверсия	Поверхн	Назначение: выбор режима визуализации трехмерного изображения «Поверхн». Полезно при формировании изображения поверхности, например лица, руки или ноги плода. Советы: для получения четких границ тела, возможно, понадобится отрегулировать пороговое значение.
	Мак	Назначение: выбор режима визуализации трехмерного изображения «Мак» для отображения ИО с максимальной интенсивностью оттенков серого цвета. Полезно для просмотра костных структур.
	Мин	Назначение: выбор режима визуализации трехмерного изображения «Мин» для отображения ИО с минимальной интенсивностью оттенков серого цвета. Полезно для просмотра сосудов и полых структур.

Параметр	Описание
	<p>Рентген</p> <p>Назначение: выбор режима визуализации трехмерного изображения «Рентген». Отображение в ИО усредненного значения всех оттенков серого цвета</p> <p>Рентген: используется для формирования изображений тканей с различными структурами внутри или тканей с опухолями.</p> <p>Вышеупомянутые четыре способа визуализации могут применяться как в полутонном режиме, так и в режиме инверсии.</p> <p>Инверсия означает инвертирование серой шкалы изображения с целью улучшения наблюдения за областью с низким эхо-сигналом при исследовании сосудов, кисты и т.д.</p> <p>Когда эта функция включена, параметры режима визуализации меняются на соответствующие инвертированные параметры.</p>
Порог	<p>Назначение: задание порога визуализации трехмерного изображения. Трехмерное изображение формируется из сигналов, не превышающих верхний и нижний пороги.</p> <p>Диапазон: 0-100% с шагом 1%.</p> <p>Используется только для формирования изображений поверхности.</p>
Прозрачность	<p>Назначение: задание величины прозрачности для визуализации трехмерного изображения.</p> <p>Диапазон: 0-100% с шагом 5%.</p> <p>Чем больше это число, тем более прозрачная шкала серого цвета.</p> <p>Используется только для формирования изображений поверхности.</p>
Сглаж	<p>Назначение: задание гладкости трехмерного изображения.</p> <p>Возможные варианты: 0-20. 0 — отсутствие сглаживания, 0-20 — 21 эффект сглаживания в нарастающем порядке.</p> <p>Советы: при недостаточном сглаживании изображением может оказаться размытым, а при излишнем сглаживании — искаженным.</p>
Яркость	<p>Назначение: задание яркости трехмерного изображения.</p> <p>Диапазон: 0-100% с шагом 2%. 0% — минимальная яркость, 100% — максимальная яркость.</p>
Контрастное вещество	<p>Назначение: задание контрастности трехмерного изображения.</p> <p>Диапазон: 0-100% с шагом 2%.</p>
Лин. MPR	<p>Назначение: использование линий для показа положения других сечений на изображении сечения или трехмерном изображении.</p> <p>Возможные варианты: «Полностью», «Частично», «Вык».</p> <p>«Полностью» — отображается вся линия, пересекающая изображение сечения. «Частично» — отображение части линии с обоих концов линии МПР.</p>
«Раскрас.» и «Карта цвета»	<p>Включение и выключение карты цвета. Возможные варианты: «Вык», 1-5.</p>
Автопов.	<p>Включение функции автоматического поворота трехмерного изображения.</p>

Параметр	Описание
Быстр.поворот	Быстрый поворот трехмерного изображения. Возможные варианты: 0°, 90°, 180°, 270°.
Направл.	Выбор направления просмотра трехмерного изображения для перехода в состояние просмотра трехмерных изображений.
Сброс крив.	Сохранение линии кромки VOI как плоскости.
Сброс	Сброс поворота, смещения и масштабирования объемного изображения до исходного состояния.
Reset All	Сброс объемного изображения до исходной ориентации и исходных параметров.

Формат отображения

Формат отображения изображения: в программном меню нажмите [Форм.отобр.], чтобы задать формат отображения изображения. При каждом нажатии возможные значения переключаются по циклу. Здесь,

- [Единич] — показ одного изображения, которым может быть сечение или трехмерное изображение.
- [Двойной] — показ двух изображений (слева и справа). (Слева может отображаться сечение А, В или С, а справа — трехмерное изображение.)
Или просто нажмите клавишу <Dual> на панели управления.
- [Четв] — показ четырех изображений. (Вверху слева — сечение А, внизу слева — сечение С, вверху справа — сечение В, и внизу справа — трехмерное изображение.)
Или просто нажмите клавишу <Quad> на панели управления.

Регулировка VOI

- Функция
Регулировка размера и положения рамки VOI с целью выбора объемных данных, необходимых для повторной визуализации трехмерного изображения и повышения эффективности этого процесса.
- Процедуры
 - (1) В режиме просмотра изображения нажмите параметр [Принять VOI], чтобы он принял значение «Вык».
 - (2) Выберите требуемую плоскость сечения, нажав [Текущее окно X]. После этого можно регулировать VOI на сечениях А, В и С.
 - (3) Вращая трекбол, измените размер и положение ИО, а также кривую VOI, переключаясь между настройкой размера и положения ИО и кривой VOI с помощью клавиши <Set> или вращая многофункциональную ручку для изменения положения VOI.
- Для выхода из регулировки VOI нажмите пункт [Принять VOI], чтобы он принял значение «Вк». Зеленая пунктирная линия показывает положение плоскости сечения. С помощью трекбола можно переместить контрольную точку на МПР для стыковки, а контрольная точка становится центром поворота. При вращении трекбола во время просмотра изображения сечения видно, как перемещаются соответствующие линии МПР.

На приведенных ниже рисунках а и b показано трехмерное изображение до и после регулировки VOI. Регулировка VOI помогает заново визуализировать трехмерное изображение.

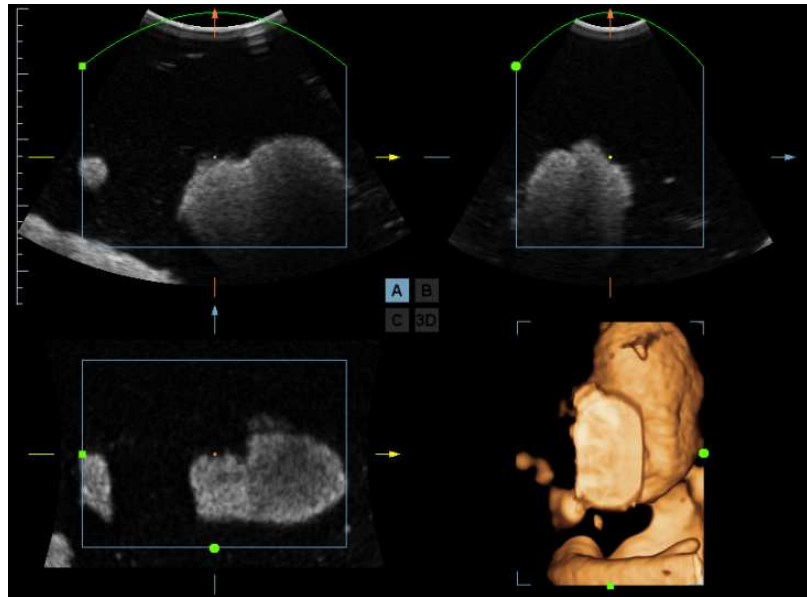

a

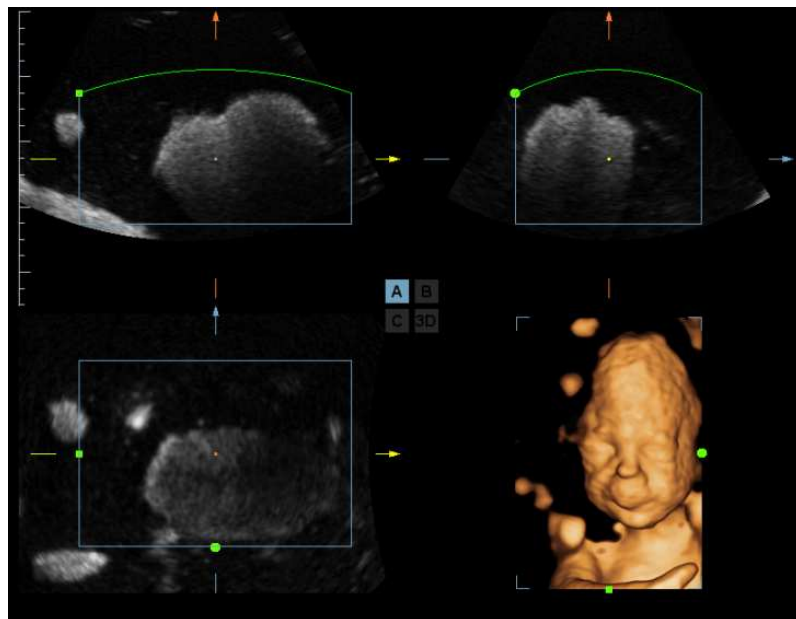

b

Если активно 3D-изображение или МПР, направление которой совпадает с 3D-изображением, контрольная точка отображается на 3D-изображении. Ее можно перемещать с помощью трекбола.

Просмотр изображения сечения

Принцип формирования трехмерных изображений заключается в построении трехмерного изображения из нескольких двумерных изображений. Двигая линию МПР, можно просматривать изображение сечения в различных положениях.

■ Положение плоскости сечения

При просмотре в формате четырехоконного отображения отображаются 3 плоскости сечения (A, B и C) и трехмерное изображение.

Описание плоскости сечения см. в разделе «5.11.2 Обзор».

■ Процедуры

- (1) Выберите сечение (A, B или C) в качестве текущего окна.
- (2) Для перехода к просмотру плоскости сечения нажмите пункт [Регул-вка VOI], чтобы он принял значение «Вык».
- (3) Просмотрите плоскость сечения, вращая трекбол.

Положение двух других плоскостей сечения указывается в выбранной плоскости. Оно меняется с помощью трекбола, как показано на приведенном ниже рисунке.

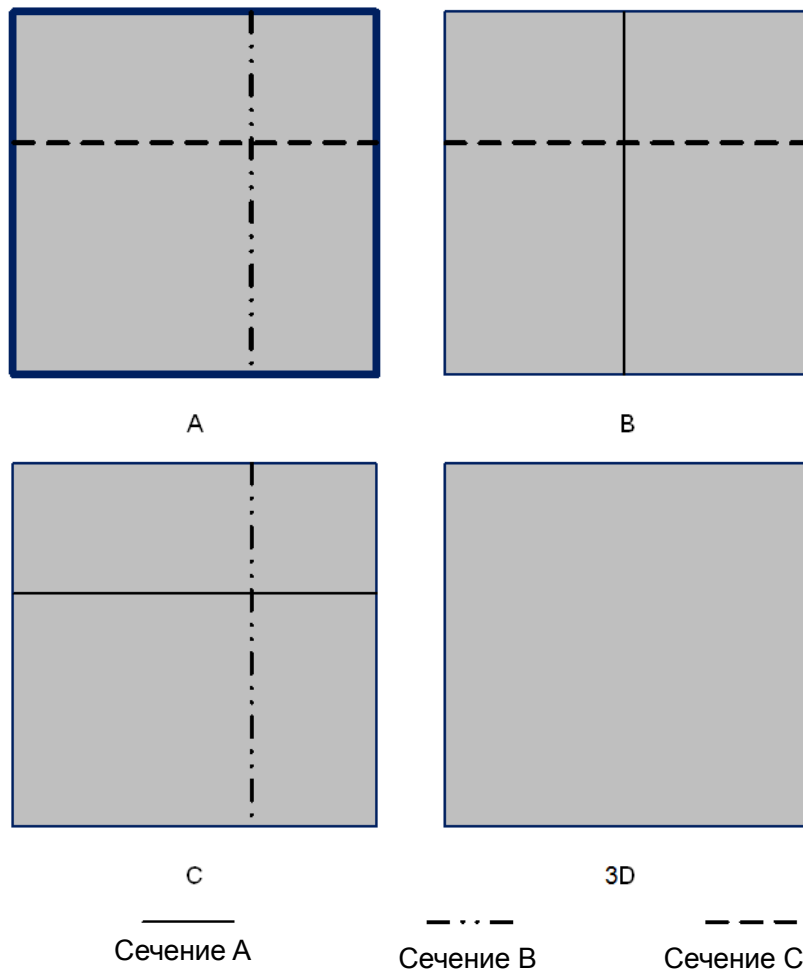

Например, выберите A в качестве текущего окна и вращайте трекбол. Линии МПР (указывающие положение A) в окнах B и C будут перемещаться, а изображение в окне A изменится.

Советы:

- В реальных системах сечения A, B и C определяются цветом окна и линии сечения. Здесь используются линии трех видов.

Линия МПР сечения A — синяя

Линия МПР сечения B — желтая

Линия МПР сечения C — оранжевая

■ **Плоскость сканирования и движение датчика**

Перемещайте датчик от края до края поверхности тела.

Стрелка на приведенном ниже рисунке указывает направление движения датчика (датчик можно двигать в направлении, противоположном стрелке).

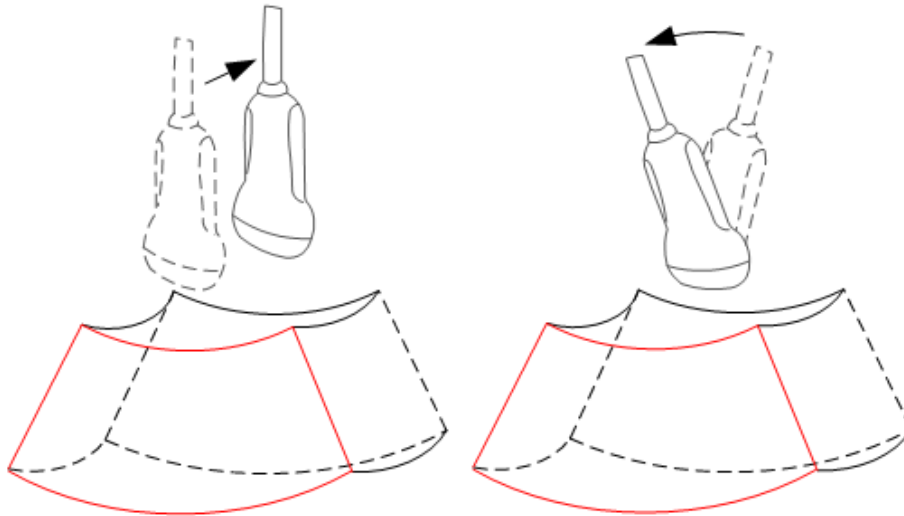

Поворот изображения

Система поддерживает следующие режимы поворота:

- Поворот вокруг центра сферы
- Поворот вокруг оси
- Автоматический поворот
- Быстр.поворот
- Поворот вокруг центра сферы

Поворот трехмерного изображения вокруг его центральной точки.

- Процедуры
 - а) Выберите окно трехмерного изображения в качестве текущего окна. В программном меню нажмите пункт [Текущее окно] и выберите значение «3D». Или нажмите клавишу <Cursor> на панели управления, чтобы отобразить курсор. Затем наведите курсор на окно трехмерного изображения и нажмите клавишу <Set>, чтобы сделать окно трехмерного изображения текущим окном.
 - б) По умолчанию в системе включен режим поворота вокруг центра сферы. Трехмерное изображение поворачивается с помощью трекбола. При повороте трехмерного изображения вокруг центра сферы три плоскости сечения будут изменяться в реальном масштабе времени.

■ **Поворот вокруг оси**

Поворот вокруг оси — это поворот трехмерного изображения вокруг оси X, Y или Z.

- Процедуры
 - а) Выберите окно трехмерного изображения в качестве текущего окна. Порядок действий тот же, что и при повороте вокруг центра сферы.
 - б) Поворачивайте соответствующую ручку, чтобы повернуть изображение.
 - Поворот вокруг оси X: нажмите [Вращение X] или поверните ручку <M>.
 - Поворот вокруг оси Y: нажмите [Вращение Y] или поверните ручку <PW>.
 - Поворот вокруг оси Z: нажмите [Вращение Z] или поверните ручку <Color>.

■ Автоматический поворот:

1. В режиме просмотра трехмерного изображения нажмите [Автопов.]. Система перейдет в состояние подготовки к автоматическому повороту, и на экране останется только трехмерное изображение.
2. Нажмите [Направл.], чтобы задать направление автоматического поворота.
3. Нажмите [Режим повтора], чтобы задать режим автоматического поворота.
4. Нажмите [Скор.] или поверните соответствующую ручку, чтобы задать скорость поворота.
5. Задайте начальное и исходное положение:
Исходное положение: с помощью трекбола просмотрите и выберите определенное положение, затем нажмите [Начальное положение].
Конечное положение: с помощью трекбола просмотрите и выберите определенное положение (после поворота изображения), затем нажмите [Конечное положение].
6. Нажмите пункт [Автопов.], чтобы установить для него значение «Вк» и начать поворот. Вышеупомянутые параметры можно регулировать также во время поворота.
7. Нажмите пункт [Save AVI to USB] (Сохр.AVI на USB), чтобы сохранить изображения в формате AVI на подключенных периферийных устройствах.
8. Выход из режима автоматического поворота:
Нажмите пункт [Вых.] в меню или клавишу <ESC> на панели управления.

■ Быстр.поворот:

Нажмите [Быстр.поворот], чтобы повернуть 3D-изображение на 90° и оставить плоскости сечения без изменений.

Сброс изображения:

ПРИМЕЧАНИЕ: Можно посмотреть обратную сторону трехмерного изображения, повернув его на 180°, однако вид сзади может быть не столь четким, как вид спереди. Под видом спереди здесь понимается исходное трехмерное изображение. Если на исходном трехмерном изображении требуемая область закрыта, рекомендуется повторить захват и затем повернуть трехмерное изображение нужным образом.

Масштабирование изображения

■ Функция

Регулировка коэффициента масштабирования трехмерного изображения. Изображения сечений будут уменьшаться или увеличиваться соответствующим образом.

■ Операция

Выберите трехмерное изображение в качестве текущего окна. Нажмите ручку <Zoom> на панели управления, чтобы перейти в состояние увеличения изображения. Для увеличения или уменьшения коэффициента масштабирования вращайте ручку <Zoom>.

■ Диапазон



Коэффициент увеличения: 0,2-4 с шагом 0,2. Начальный коэффициент — 1.

- Взаимосвязь между изображениями
 - При увеличении или уменьшении трехмерного изображения одновременно изменяются изображения плоскостей сечения.
 - Когда параметр «Регул-вка VOI» принимает значение «Вк», размер и положение рамки VOI фиксированы. Когда параметр «Регул-вка VOI» принимает значение «Вык», плоскости сечения сдвигаются при вращении трекбола.

Комментарий и метка тела

- Назначение:
Добавление комментария и метки тела на плоскости сечения и трехмерное изображение.
- Операция:
Комментарий и метка тела добавляются точно так же, как и в В-режиме.

Редактирование изображения

- Функция
Редактирование изображения — это более тонкая, по сравнению с регулировкой VOI, функция для оптимизации трехмерного изображения путем удаления детали, заслоняющей исследуемую область.
Советы:
 - в состоянии редактирования изображения нельзя изменить ни один параметр изображения. В окне отображается курсор вырезания  или курсор стирания .
 - Функция редактирования доступна только в режиме визуализации трехмерного изображения.
 - Редактирование трехмерного изображения не влияет на плоскости сечений в окнах А, В и С.
- Процедуры
 - (1) Перейдите в состояние редактирования, нажав [Прав].
 - (2) Выберите тип редактирования.
 - (3) Задайте глубину вырезания.
 - (4) С помощью трекбола выберите начальную точку и нажмите клавишу <Set>. Вращая трекбол, задайте область и еще раз нажмите клавишу <Set>. Выбранная область будет вырезана из построенного трехмерного изображения.
Если выбран пункт «Внутренний контур», «Внешний контур», «Внутри многоуг.» или «Вне многоугольн», вырезаемая область определяется совмещением начальной и конечной точки.
Если выбран ластик, область вырезания будет определяться перемещением ластика.
 - Для отмены последнего вырезания нажмите пункт [Отм.] программного меню.
 - Для восстановления области вырезания нажмите [Повт].
 - Для отмены всех вырезаний нажмите [Отм.все].
 - Для подтверждения вырезания нажмите [Вып.].
 - (5) Выхода из редактирования изображения нажмите [Вых.].
Далее описаны параметры вырезания изображения:

Тип	Параметры	Описание
Тип редактирования	Внутр. контур	Обведение части изображения, которую требуется вырезать. Удаляются все части изображения, оказавшиеся внутри обведенной области.
	Внешний контур	Обведение части изображения, которую требуется вырезать. Удаляются все части изображения, оказавшиеся снаружи обведенной области.
	Внутр. прямоуг	Отображается прямоугольная рамка, позволяющая указать часть изображения, которую требуется вырезать. Удаляются все части изображения, оказавшиеся внутри рамки.
	Внеш. прямоуг	Отображается прямоугольная рамка, позволяющая указать часть изображения, которую требуется вырезать. Удаляются все части изображения, оказавшиеся снаружи рамки.
	Большой ластик	Активируется инструмент «большой ластик», позволяющий вручную определить область изображения, которую требуется вырезать.
	Мал. ластик	Активируется инструмент «маленький ластик», позволяющий вручную определить область изображения, которую требуется вырезать.
	Внутри многоуг.	Обведение многоугольником части изображения, которую требуется вырезать. Удаляются все части изображения, оказавшиеся внутри обведенного многоугольника.
	Вне многоуг.	Обведение многоугольником части изображения, которую требуется вырезать. Удаляются все части изображения, оказавшиеся снаружи обведенного многоугольника.
Глубина редактирования	Глуб.	Назначение: задание глубины вырезания изображения. Трехмерное изображение изменяется в реальном масштабе времени вместе с глубиной. Полноэкр. выбранная область вырезается на всю глубину. Опред.: глубина вырезания выбирается пользователем. Когда пункт [Полн.глуб] имеет значение «Вык», глубину можно задать, нажав пункт [Глуб.ред.]. Диапазон: 0-100% с шагом 5%.
Другие операции	Отм.	Отмена только последнего вырезания.
	Повт	Восстановление области вырезания.
	Отм.все	Отмена всех вырезаний, сделанных после входа в режим редактирования.
	Вып.	Подтверждение редактирования.

Советы: во время сброса ИО, перехода к видеобзору, выхода из экрана «Принять VOI», отмены стоп-кадра или переходу к подготовке сбора данных на экране появляется сообщение «Эта операция удалит всю обрезку, продолжить?».

Сброс ИО

■ Функция

Сброс ИО предназначен для восстановления исследуемой области для повторной визуализации трехмерного изображения.

Он выполняется на стоп-кадрах.

ПРИМЕЧАНИЕ:

1. Сброс ИО означает не повторный захват изображений, а повторную визуализацию трехмерного изображения из уже собранных данных. Обычно когда заданная перед захватом изображения ИО оказывается не оптимальной (например, не содержит сечения лица плода наибольшей площади), ее можно сбросить, чтобы повысить эффективность формирования трехмерного изображения.
2. Сброс ИО не может улучшить трехмерное изображение, формируемое в плохих условиях, например при неоптимальном положении плода, недостаточном количестве амниотической жидкости и т.д.

■ Процедуры

- (1) Войдите в режим сброса ИО: в режиме просмотра изображения Smart3D нажмите пункт [Сброс ROI] программного меню или меню. На экране появятся исходные изображения в В-режиме с отмеченной ИО/VOI и индикатором выполнения.
- (2) Отрегулируйте размер и положение ИО/VOI (подробнее см. в разделе «Регулировка VOI»).
- (3) Задайте начальный и конечный кадр: отобразите нужные двумерные изображения с помощью трекбола и нажмите [Уст. лев]/[Уст. прав].
- (4) После сброса исследуемой области выберите пункт [Перезап.отображ] программного меню, чтобы открыть экран просмотра трехмерного изображения. Система создаст новое трехмерное изображение.

В состоянии сброса ОИ параметры программного меню можно разделить на параметры сбора данных изображения и параметры просмотра изображения. Здесь,

- 3 параметра сбора данных изображения: «Метод», «Отрезок», «Угол» и «Сброс кривой». Они регулируются точно так же, как в разделе «Подготовка к сбору данных изображения в режиме Smart3D».
- 3 параметра просмотра изображения: «Уст. лев», «Уст. прав», «Автовосп». Их назначение и способ регулировки те же, что и в разделе «Видеообзор».

5.11.4.5 Сохранение и просмотр изображения в режиме Smart3D

■ Сохранение изображения

- В режиме просмотра трехмерного изображения нажмите клавишу сохранения одного изображения («Сохранение изображения на диске»), чтобы сохранить текущее изображение в системе управления данными пациентов в заданном формате и размере.
- Сохранение клипа: в режиме просмотра трехмерного изображения нажмите клавишу сохранения видеоролика «Сохранение клипа (ретроспект.) на диске», чтобы сохранить клип на жесткий диск в формате CIN.
- Сохранение AVI на USB: в режиме автоматического поворота нажмите [Сохранение AVI на USB], чтобы сохранить изображения автоматического поворота на USB-накопитель.

■ Просмотр изображения

Для входа в режим просмотра изображения откройте файл изображения. В этом режиме можно выполнять те же самые операции, что и в режиме просмотра трехмерного изображения.

5.11.5 4D

4D обеспечивает непрерывный сбор данных трехмерных изображений большого объема. Формирование четырехмерного изображения должно выполняться с помощью подходящего 4D-совместимого датчика. Система может войти в режим формирования четырехмерного изображения только в том случае, если текущий датчик подходит для этого. Датчик выполняет сканирование автоматически.

5.11.5.1 Основные процедуры формирования четырехмерного изображения

1. Выберите подходящий датчик и подключите его к ультразвуковой системе (к крайнему слева порту). На датчике, используемом для сканирования, должно быть достаточно геля.
Советы: если текущий датчик не поддерживает формирования четырехмерного изображения, то при входе в режим формирования изображения 3D/4D кнопка [4D] в программном меню будет недоступна.
2. Выберите датчик для сканирования и режим исследования и при необходимости задайте предварительные настройки параметров.
3. Получите двумерное изображение. Оптимизируйте изображение, как обычно.
4. Вход в состояние подготовки к формированию трехмерного/четырёхмерного изображения:
 - Нажмите пользовательскую клавишу на панели управления, или
 - Установите курсор на меню изображения, наведите его на пункт меню [Др.] и нажмите <Set>. Выберите пункт [3D/4D] в меню «Др.», чтобы войти в режим формирования изображения 3D/4D.
5. Переключитесь в режим формирования четырехмерного изображения, нажав [4D], и задайте ИО и кривую VOI. Подробнее см. в разделе «5.11.4.1 Основные процедуры формирования изображения в режиме Smart3D».
При задании ИО постарайтесь вырезать бесполезные данные, чтобы сократить объем, а также время сохранения, обработки и реконструкции изображения.
6. В программном меню выберите пакет параметров и задайте соответствующим образом параметры [Направл.], [Угол], [Image Quality] (Кач.изображ.), [Форм.отобр.] и т.п.
7. Чтобы войти в режим просмотра четырехмерного изображения в реальном масштабе времени, нажмите кнопку [Пуск] или клавишу <Update> на панели управления.
8. Чтобы сделать стоп-кадр изображения, нажмите клавишу <Freeze> на панели управления. При необходимости выполните вырезание, поворот, аннотирование и сохранение изображения. Подробное описание операций см. в разделе «5.11.4.4 Просмотр изображения в режиме Smart3D».
9. Выйдите из четырехмерного режима.
Чтобы выйти из режима формирования четырехмерного изображения, нажмите кнопку [Вых.] или клавишу <ESC> на панели управления.

5.11.5.2 Подготовка к сбору данных четырехмерного изображения

Чтобы войти в состояние подготовки к сбору данных четырехмерного изображения, нажмите [4D] на странице 3D/4D. В режиме формирования четырехмерного изображения помимо всех остальных параметров режима Smart3D, возможно, понадобится задать параметры [Качество] и [Угол].

- Угол
 - Назначение: установка диапазона для формирования четырехмерного изображения.
 - Диапазон регулировки: 10-70° с шагом 5°.
- Качество
 - Назначение: регулировка качества изображения путем изменения линейной плотности. Качество изображения может влиять на скорость формирования изображения. Чем лучше качество изображения, тем ниже скорость и частота кадров.
 - Диапазон: «Низ2», «Низ1», «Срд», «Выс1», «Выс2»

Остальные параметры те же самые, что и в режиме Smart3D (подробнее см. в разделе «5.11.4.2 Подготовка к сбору данных изображения в режиме Smart3D»).

5.11.5.3 Сбор данных четырехмерного изображения

1. Оптимизируйте двумерное изображение в требуемой области.
 - Высокой контрастности между требуемой областью и окружением.
 - Четкой границы требуемой области.
 - Низких помех.
2. Задайте ИО (исследуемая область) и кривую VOI на двумерном изображении.

Вращая трекбол, измените размер и положение ИО, а также кривую VOI, переключаясь между настройкой размера и положения ИО или кривой VOI с помощью клавиши <Set>.

Задайте ИО на двумерном изображении с наибольшей площадью требуемой области. Площадь формирования изображения должна быть чуть больше ИО, иначе частота кадров может оказаться слишком низкой.
3. Нажмите [Пуск], чтобы начать сбор данных.

В режиме сбора данных четырехмерного изображения датчик автоматически выполняет качание в указанном диапазоне угла.

5.11.5.4 Отображение четырехмерного изображения в реальном масштабе времени

В режиме отображения четырехмерного изображения в реальном масштабе времени можно выполнить следующие операции (подробнее см. в соответствующих разделах, посвященных режиму Smart3D.).

- Задать [Качество] и [Угол].
- Задать формат отображения. Система поддерживает три формата: «Единич», «Двойной» и «Четв».
- Задать направление просмотра трехмерного изображения, нажав [Направл.].
- Выбрать изображение сечения для определения VOI.
- Задать для трехмерного изображения яркость, контрастность и карту цвета.
- Повернуть и сдвинуть трехмерные изображения, а также сбросить изображения до исходного состояния, нажав [Сброс].
- Просмотреть изображения сечений и трехмерное изображение.
- Задать настройки визуализации изображения.
- Сохранить однокадровое изображение с помощью пользовательской клавиши сохранения.
- Другие операции общего характера, такие как масштабирование, добавление комментариев и меток тела.

5.11.5.5 Просмотр четырехмерных изображений в режиме видеообзора

В режиме отображения четырехмерного изображения в реальном масштабе времени нажмите клавишу <Freeze> на панели управления, чтобы перейти в режим стоп-кадра.

Можно выполнить следующие операции (подробнее см. в соответствующих разделах, посвященных режиму Smart3D.).

- Задать формат отображения. Система поддерживает три формата: «Единич», «Двойной» и «Четв».
- Выбрать изображение сечения для определения VOI.
- Повернуть, увеличить/уменьшить и сдвинуть трехмерные изображения, а также сбросить изображения до исходного состояния, нажав [Сброс].
- Задать направление просмотра четырехмерного изображения, нажав [Направл.].
- Редактировать трехмерные изображения (для входа в режим вырезания изображения нужно нажать [Прав]).
- Задать параметры для визуализации трехмерного изображения.
- Задать для трехмерного изображения яркость, контрастность, карту цвета и т.д.
- Просмотреть изображения сечений.
- Повернуть изображение (в том числе в режиме автоматического поворота).
- Сохранить однокадровое изображение, сохранить отображаемое на экране изображение.
- Сохранить видеоролик и экспортировать его в формате AVI.
- Просмотреть трехмерные изображения.

Просмотр четырехмерных изображений в режиме видеообзора

Чтобы перейти в режим видеообзора, нажмите клавишу <Freeze> на панели управления.

Далее приведено описание параметров видеообзора:

Параметр	Описание
К первому	переход к первому кадру изображения.
К последнему	переход к последнему кадру изображения.
Уст. лев	выбор текущего кадра в качестве начального кадра сохраняемого видеоролика. Способ: найдите определенный кадр и нажмите [Уст. лев].
Уст. прав	выбор текущего кадра в качестве конечного кадра сохраняемого видеоролика. Способ: найдите определенный кадр и нажмите [Уст. прав].
Автовосп	включение автовоспроизведения и задание скорости просмотра видеоролика.

Советы: когда система переходит в режим стоп-кадра или открывается видеофайл 4D, вращение трекбола влево/ вправо прокручивает кадры вперед/назад, а вращение трекбола вверх/вниз (под углом больше 45°) поворачивает 3D-изображение вперед/назад вокруг оси Z. Нажмите клавишу <Set> или пункт программного меню, чтобы вернуться к просмотру изображения.

5.11.5.6 Сохранение четырехмерного изображения

- В режиме просмотра трехмерного изображения нажмите пользовательскую клавишу сохранения одного изображения («Сохранение изображения на диске»), чтобы сохранить текущее изображение в системе управления данными пациентов в заданном формате и размере.
- Сохранение клипа: в режиме просмотра трехмерного изображения нажмите пользовательскую клавишу сохранения видеоролика «Сохранение клипа (ретроспект.) на диске», чтобы сохранить клип на жесткий диск в формате CIN.
- Сохранение в формате AVI: в режиме автоматического поворота (режим стоп-кадр) нажмите [Save AVI to USB] (Сохранение AVI на USB), чтобы сохранить изображения автоматического поворота на USB-накопитель.

5.11.6 Статич.3D

Режим «Статич.3D» позволяет получать однокадровые трехмерные изображения. Формирование трехмерного статического изображения должно выполняться с помощью подходящего 3D-совместимого датчика — четырехмерного датчика. Система может войти в режим формирования статического трехмерного изображения только в том случае, если текущий датчик подходит для этого. Датчик выполняет сканирование автоматически.

5.11.6.1 Основные процедуры формирования изображения в режиме «Статич.3D»

Формирование статического трехмерного изображения

1. Выберите подходящий 3D-совместимый датчик и подключите его к ультразвуковой системе (к крайнему левому порту). На датчике, используемом для сканирования, должно быть достаточно геля.
Советы: если текущий датчик не поддерживает формирование изображения в режиме «Статич.3D», то при входе в режим формирования изображения 3D/4D пункт [Статич.3D] программного меню будет недоступен.
2. Выберите датчик для сканирования и режим исследования и при необходимости задайте предварительные настройки параметров.
3. Получите двумерное изображение. Оптимизируйте изображение, как обычно.
4. Вход в состояние подготовки к формированию трехмерного/четырёхмерного изображения:
 - Нажмите пользовательскую клавишу на панели управления, или
 - Установите курсор на меню изображения, наведите его на пункт меню [Др.] и нажмите <Set>. Выберите пункт [3D/4D] в меню «Др.», чтобы войти в режим формирования изображения 3D/4D.
5. Переключитесь в режим формирования статического трехмерного изображения, нажав пункт [Статич.3D], и задайте ИО.
Подробнее см. в разделе «5.11.4.1 Основные процедуры формирования изображения в режиме Smart3D».
При задании ИО постарайтесь вырезать бесполезные данные, чтобы сократить объем, а также время сохранения, обработки и реконструкции изображения.
6. В программном меню выберите пакет параметров и задайте соответствующим образом параметры [Направл.], [Угол], [Image Quality] (Кач.изображ.), [Форм.отобр.] и т.п.

7. Чтобы начать сбор данных трехмерного изображения, нажмите кнопку [Пуск] или клавишу <Update> на панели управления.

По завершении сбора данных изображения система переходит в режим просмотра трехмерных изображений. Также можно нажать пункт [Стоп] программного меню и принудительно завершить сбор данных изображения.

В состоянии просмотра изображения можно выполнить все операции (за исключением сброса ИО), которые доступны в режиме Smart3D. Подробнее см. в разделе «5.11.4.4 Просмотр изображения в режиме Smart3D».

8. Возврат к подготовке сбора данных изображения:

Нажмите <ESC>, <Update> или <Freeze>, чтобы вернуться к сбору данных изображения и при необходимости повторить формирование изображения.

9. Выход из режима 3D/4D.

Для выхода из режима формирования изображения Smart3D нажмите клавишу или «быструю» клавишу 3D/4D, либо дважды нажмите клавишу <ESC>.

5.11.6.2 Подготовка к сбору данных в режиме «Статич.3D»

Для входа в режим подготовки к сбору данных статического трехмерного изображения нажмите пункт [Статич.3D] программного меню.

В состоянии подготовки к сбору данных в режиме «Статич.3D» можно регулировать те же параметры, что и в состоянии подготовки к сбору данных в режиме Smart3D и 4D. Подробнее см. в соответствующих разделах, посвященных этим режимам.

5.11.6.3 Сбор данных изображения в режиме «Статич.3D»

Операции сбора данных, по сути, аналогичны этим операциям в режиме четырехмерного изображения, за единственным исключением: при формировании трехмерного статического изображения захватывается только однокадровое изображение, тогда как при формировании четырехмерного изображения можно непрерывно получать данные трехмерных изображений большого объема. По завершении сбора данных система перейдет в состояние просмотра статических трехмерных изображений.

5.11.6.4 Просмотр изображения в режиме «Статич.3D»

В режиме «Статич.3D» доступны все функции просмотра изображений в режиме Smart3D (за исключением сброса ИО), подробнее см. в разделе «5.11.4.4 Просмотр изображения в режиме Smart3D».

5.11.6.5 Сохранение изображения в режиме «Статич.3D»

Подробнее см. в разделе «5.11.4.5 Сохранение и просмотр изображения в режиме Smart3D».

5.12 iScape

Функция панорамной визуализации iScape расширяет поле обзора путем объединения нескольких изображений в В-режиме в одно расширенное изображение. Эта функция позволяет, например, просмотреть полностью руку или щитовидную железу.

Во время сканирования датчик перемещается линейно и формирует последовательность В-изображений, а система объединяет эти изображения в одно расширенное В-изображение. Кроме того, система поддерживает вставку и удаление отдельных изображений из объединенного изображения.

Полученное расширенное изображение можно поворачивать, перемещать, увеличивать, добавлять к нему комментарии или метки тела, или выполнять на нем измерения. Функцию панорамной визуализации iScare можно применять к В-изображениям, получаемым в реальном масштабе времени с помощью всех типов датчиков.



ВНИМАНИЕ:

Функция панорамной визуализации iScare создает расширенное изображение из отдельных кадров изображения. Качество итогового изображения зависит от пользователя. Для достижения высокого уровня мастерства требуются навыки и дополнительная практика. Поэтому результаты измерений могут быть неточными. При выполнении измерений в режиме iScare требуется внимание. Плавное и равномерное перемещение датчика поможет добиться наилучшего изображения.

Советы:

- Функция iScare доступна лишь в том случае, когда в ультразвуковую систему установлен соответствующий дополнительный модуль.
- В режиме iScare запрещено отображение направляющих биопсии.

5.12.1 Основные процедуры формирования изображения в режиме iScare

Формирование изображения в режиме iScare

1. Подсоедините подходящий iScare-совместимый датчик. На пути движения датчика должно быть достаточно контактного геля. При необходимости задайте параметры (подробнее см. в разделе «5.12.2 Предварительная установка iScare »).
2. Вход в режим iScare:
 - Нажмите пункт [iScare] программного меню в В-режиме, или
 - Нажмите пользовательскую клавишу на панели управления, или
 - Установите курсор на меню изображения, наведите его на пункт меню [Др.] и нажмите <Set>. В меню «Др.» выберите пункт [iScare], чтобы войти в режим формирования изображения iScare.
3. Оптимизируйте изображение в В-режиме:

В состоянии подготовки к сбору данных нажмите закладку страницы [В], чтобы перейти к оптимизации изображения в В-режиме.

Советы: в режиме iScare параметр [FOV] может принимать только значение «Ши».
4. Сбор данных изображения:

Нажмите закладку страницы [iScare], чтобы войти в состояние подготовки к сбору данных в режиме iScare. Нажмите [Начать запись] в меню или <Update> на панели управления, чтобы начать сбор данных. Подробнее см. в разделе «5.12.3 Сбор данных изображения».

По завершении сбора данных система переходит в состояние просмотра изображений. Здесь можно выполнить регулировку параметров. Подробнее см. в разделе «5.12.4 Просмотр iScare».
5. Выйдите из режима iScare.
 - Нажмите [Возвр], либо нажмите клавишу <Esc>, чтобы вернуться к подготовке к режиму iScare, или клавишу , чтобы вернуться в В-режим. Если выполняется захват изображения, нажмите пункт [Вых.] в меню, или клавишу <Esc> на клавиатуре, или кнопку на панели управления

5.12.2 Предварительная установка iScare

■ Предварительная установка «быстрой» клавиши

Система поддерживает «быструю» клавишу для входа в режим iScare. Назначьте пользовательскую клавишу iScare: [Настр] → [Система] → [Конф. клав]. Подробнее см. в разделе «14.1.7 Конф. клав».

■ Предварительная установка параметров

● Отобр.линейки iScare

Назначение: показ или скрытие линейки на краю расширенного изображения.

Способ: откройте страницу предварительных установок изображения, выбрав [Настр]→ [Предуст.сист.] → [Предус.изобр], и затем установите флажок «Отобр.линейки iScare».

Советы: в случае резких изменений скорости движения линейка будет не полностью совпадать с краем объединенного изображения.

■ Предварительная установка меню

Подробнее о настройке отображаемых пунктов меню и программного меню для захвата изображения, просмотра в режиме iScare и обзора изображения см. в разделе «5.13.2 Предварительная установка программного меню и меню».

5.12.3 Сбор данных изображения

Создание изображения в режиме iScare начинается с оптимизации двумерного изображения. Двумерное изображение выступает в роли стержня для конечного изображения iScare.

1. Чтобы начать захват изображения iScare, нажмите клавишу <Update> или пункт [Начало записи] программного меню.
2. Медленно сканируйте, чтобы получить расширенное поле обзора. Можно также выполнить стирание и возврат, если изображение не удовлетворяет вашим требованиям.

Чтобы завершить сбор данных изображения и выйти из режима iScare: нажмите <Esc> на клавиатуре, либо кнопку или пользовательскую клавишу на панели управления.

3. Завершение захвата изображения

Чтобы завершить захват изображения:

- Нажмите пункт [Остан.запись] программного меню, или
- Нажмите клавишу <Update>, или
- Нажмите клавишу <Freeze>, или
- Дождитесь автоматического завершения сбора данных.

По завершении сбора данных на экране появится панорамное изображение. Система перейдет в режим просмотра iScare.

Советы:

- Во время сбора данных изображения невозможна регулировка никаких параметров, и недоступны функции измерения, комментариев, меток тела и т.п.
- ИО: рамка на изображении, указывающая границу между объединенными изображениями и незавершенными изображениями.
- Советы по поводу скорости датчика: в ходе стыковки изображения система сообщает о скорости движения датчика с помощью цвета и текстовых подсказок:

Состояние	Цвет ИО	Советы
Слишком низкая скорость	Синий	Слишком медленное перемещение датчика!
Подходящая	Зеленый	Нет
Слишком высокая скорость	Красный	Слишком быстрое перемещение датчика!

Рекомендации и предостережения касательно равномерного движения:

- На пути движения датчика должно быть достаточно контактного геля.
- Всегда двигайте датчик медленно и с постоянно скоростью. Наилучшие результаты достигаются при скорости перемещения датчика 1-3 см/с.
- По всей длине расширенного изображения необходим непрерывный контакт. Запрещается поднимать датчик с поверхности кожи.
- Датчик должен всегда оставаться перпендикулярным поверхности кожи. Запрещается трясти, поворачивать или наклонять датчик во время сканирования.
- Система допускает разумный диапазон скорости движения. Запрещается резко менять скорость.
- Более глубокое сканирование обычно требует снижения скорости сбора данных.

5.12.4 Просмотр iScape

По завершении сбора данных изображения система выполняет стыковку изображения и переходит в режим просмотра iScape.

В режиме просмотра iScape доступны следующие функции:

- Настройка параметров изображения (подробнее см. в разделе «5.12.4.1 »).
- Масштабирование изображения (подробнее см. в разделе «5.12.4.2 Масштабирование изображения»).
- Поворот изображения (подробнее см. в разделе «5.12.4.3 Поворот изображения»).
- Измерение, добавление комментариев и меток тела (подробнее см. в разделе «5.12.4.4 Измерение, комментарий и метка тела»).

5.12.4.1 Настройка параметров изображения

В режиме просмотра изображений можно регулировать следующие параметры:

- Размер изображения
Нажмите [Факт.разм], чтобы изображение имело фактический размер.
Нажмите [Подб.раз], чтобы изображение соответствовало размеру текущего окна. Этот формат принят по умолчанию в системе.
- Цветность и карта цвета
Нажмите [Раскрас.], чтобы активировать функцию раскраски, и затем измените ее эффект, нажав пункт [Карта цвета] программного меню.
- Линейка
Нажмите [Линейка], чтобы включить или выключить отображение линейки на изображении.

5.12.4.2 Масштабирование изображения

Нажмите ручку <Zoom> на панели управления, чтобы войти в режим масштабирования изображения. Поверните ручку <Zoom>, чтобы увеличить или уменьшить панорамное изображение.

- Чтобы увеличить изображение, вращайте ручку по часовой стрелке. Максимальный коэффициент — 4.
- Чтобы уменьшить изображение, вращайте ручку против часовой стрелки. Минимальный коэффициент — 0,01.
- Чтобы изменить положение увеличенного изображения, используйте трекбол.
- Нажмите ручку <Zoom> еще раз, чтобы выйти из режима масштабирования.
- Вместо изображения, превышающего доступную область, автоматически появляется миниатюрное изображение.

5.12.4.3 Поворот изображения

Для удобства просмотра изображения его можно повернуть, нажав пункт [Поворот] программного меню.

5.12.4.4 Измерение, комментарий и метка тела

В состоянии просмотра изображения iScanе можно выполнить измерение, добавить комментарий или метку тела. Операции те же самые, что и в В-режиме.

ПРИМЕЧАНИЕ:

1. Точность измерения на составном изображении может ухудшиться, поэтому будьте осторожны при выполнении измерений на изображениях iScanе.
2. Если после возврата датчика в исходное положение остался след, запрещается выполнять измерение через этот след.

5.12.4.5 Оценка качества изображения

Общее качество изображения зависит от множества параметров. Перед диагностикой или выполнением измерений необходимо оценить содержимое и качество изображения.

ПРИМЕЧАНИЕ: Функция панорамной визуализации iScanе предназначена для использования хорошо подготовленными операторами ультразвуковой аппаратуры или врачами. Операторы должны уметь выявлять артефакты изображений, которые приводят к неоптимальному или ненадежному изображению.

Причиной неоптимального изображения могут быть следующие факторы. Если качество изображения не удовлетворяет следующим критериям, его нужно удалить и получить новое изображение.

- Изображение должно быть непрерывным (ни одна из частей изображения не должна внезапно перемещаться или исчезать).
- В плоскости сканирования нет затенения или пропадания сигнала.
- Четкий анатомический профиль без искажений по всей плоскости сканирования.
- Линия поверхности кожи непрерывна.
- Захваченные изображения находятся в одной плоскости.
- На изображении отсутствуют крупные черные пятна.

5.12.5 Видеообзор

Для входа в режим видеообзора из состояния просмотра панорамного изображения нажмите пункт [Просм.видео] программного меню.

В состоянии видеообзора:

- Для покадрового просмотра записанных изображений вращайте трекбол.
- Чтобы начать или завершить автовоспроизведение, нажмите [Автовосп].
- Чтобы изменить скорость воспроизведения в режиме автовоспроизведения, нажмите пункт [Автовосп] программного меню, либо нажмите/поверните соответствующую ручку. При скорости 0 система выходит из режима автовоспроизведения.
- Найдите определенное изображение и нажмите [Уст. лев], чтобы задать исходную точку. Найдите другое изображение и нажмите [Уст. прав], чтобы задать конечную точку. В режиме автовоспроизведения просматриваемая область ограничивается заданными начальной и конечной точками.
- Нажмите пункт [iScare] программного меню, чтобы выйти из режима видеообзора, и на экране появится панорамное изображение.
- В режиме видеообзора нажмите <Freeze> на панели управления, чтобы вернуться в состояние подготовки к сбору данных.
- Нажмите [Сохран.СIN], чтобы сохранить изображения.

5.12.6 Сохранение изображения

■ Режим просмотра панорамного изображения:

- Нажмите клавишу <Save> (с пользовательской функцией сохранения), чтобы сохранить расширенное изображение в формате FRM.
- Нажмите пункт [Сохран.СIN] программного меню, чтобы сохранить в формате CIN расширенное изображение и соответствующую ему серию изображений.

■ Режим видеообзора:

- Нажмите клавишу <Save> (с пользовательской функцией сохранения), чтобы сохранить однокадровое изображение в формате FRM.
- Нажмите [Сохран.СIN] на сенсорном экране, чтобы сохранить в формате CIN расширенное изображение и соответствующую ему серию изображений.

5.13 Предварительная установка изображения

Интерфейс «Предус.изобр» позволяет предварительно установить параметры изображения для режимов исследования, а также настроить вид программного меню и меню для режимов формирования изображения.

5.13.1 Предварительная установка изображения

Предварительная установка изображения используется для задания параметров изображения для всех датчиков и конкретного датчика в конкретном режиме исследования. Способы настройки аналогичны, хотя пункты параметров в каждом режиме изображения различны.

Приведенный ниже пример демонстрирует этапы предварительной установки абдоминального исследования взрослых в режиме В/ТНІ для датчика С5-2 для специальных режимов формирования изображения (Free Xros M, 3D/4D, iScare). Описание каждого режима см. в соответствующем разделе.

1. Нажмите <Setup> на клавиатуре, чтобы открыть меню «Настр».
2. Выберите [Предус.изобр] → [В/ТНІ], чтобы перейти на страницу предварительной установки параметров В-режима, показанную на приведенном ниже рисунке.

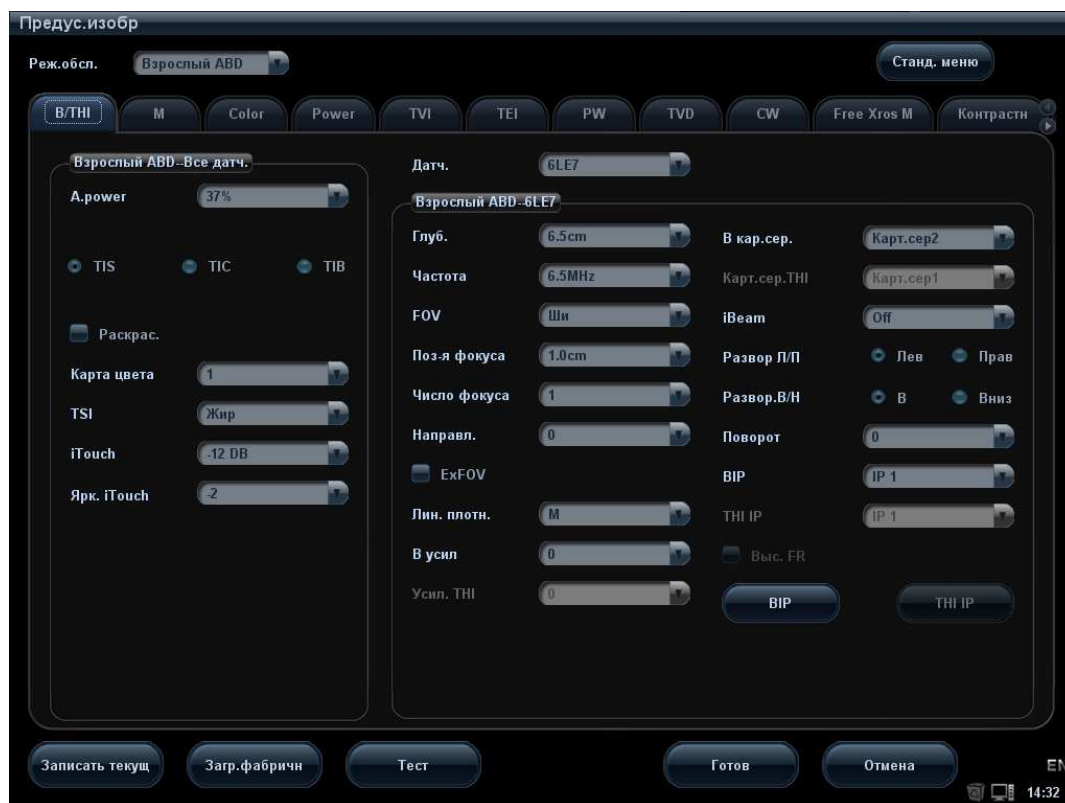

3. Выберите режим исследования и датчик.
 - В выпадающем списке «Реж.обсл.» выберите «В-Абдомин».
 - В выпадающем списке «Датч.» выберите «С5-2».
4. Предварительная установка параметров изображений
 - В поле [В-Абдомин-Все датч.] на левой половине экрана отображается предварительная установка параметров для всех датчиков в режиме абдоминального исследования взрослых.

Параметр	Тип	Описание
Акустическая мощность	Выпадающий список	Задание акустической мощности по умолчанию.
Тепловой индекс	Кнопка-флажок	выбор индекса TIC, TIB или TIS для отображения на экране.
Раскрас.	Кнопка-флажок	Установка состояния по умолчанию для функции раскраски в В-режиме — включена или выключена.
Карта цвета	Выпадающий список	Установка карты цвета по умолчанию в В-режиме.
TSI	Выпадающий список	Установка режима TSI по умолчанию в В-режиме.

Параметр	Тип	Описание
iTouch	Выпадающий список	Установка значения усиления iTouch по умолчанию в В-режиме.
iTouch Bright	Выпадающий список	Установка яркости по умолчанию для iTouch.

- В поле [В-Абдомин-С5-2] на правой половине экрана отображаются предварительные установки параметров для датчика С5-2 в режиме абдоминального исследования взрослых.

Параметр	Тип	Описание
Глуб.	Выпадающий список	Установка глубины по умолчанию в В-режиме.
Частота	Выпадающий список	Установка частоты датчика по умолчанию.
FOV	Выпадающий список	Установка поля обзора по умолчанию в В-режиме.
Положение фокуса	Выпадающий список	Установка фокуса по умолчанию в В-режиме.
Число фокусов	Выпадающий список	Установка фокусного числа по умолчанию в В-режиме.
Направление луча	Выпадающий список	Установка угла направления по умолчанию для линейного датчика в В-режиме.
ExFOV	Кнопка-флажок	Открытие или закрытие по умолчанию функции ExFOV для конвексного датчика в В-режиме.
Трапеция	Кнопка-флажок	Открытие или закрытие по умолчанию функции трапеции для линейного датчика в В-режиме.
Линейная плотность	Выпадающий список	Установка линейной плотности по умолчанию в В-режиме.
В усил	Выпадающий список	Установка значения усиления по умолчанию в В-режиме.
Усил. ТНІ	Выпадающий список	Установка значения усиления ТНІ по умолчанию в В-режиме.
В кар.сер.	Выпадающий список	Установка карты серого цвета по умолчанию в В-режиме.
Карт.сер.ТНІ	Выпадающий список	Установка карты серого цвета по умолчанию в режиме ТНІ.
iBeam	Выпадающий список	Установка значения iBeam по умолчанию для линейного датчика в В-режиме.
Развор Л/П	Переключатель	Установка режима переворота по умолчанию относительно горизонтальной оси: «Лев» или «Прав».
Развор.В/Н	Переключатель	Установка режима переворота по умолчанию относительно вертикальной оси: «В» или «Вниз».
Поворот	Выпадающий список	Установка угла поворота по умолчанию в В-режиме.

Параметр	Тип	Описание
B IP	Выпадающий список Кнопка	Установка значения B IP по умолчанию с возможностью предварительной установки каждого параметра этой кнопки.
THI IP	Выпадающий список Кнопка	Установка значения THI IP по умолчанию с возможностью предварительной установки каждого параметра этой кнопки.
Выс. FR	Переключатель	Включение или выключение по умолчанию высокой частоты кадров.

- Нажмите [Записать текущ], чтобы записать используемую в данный момент установку и значения для каждого предварительно заданного параметра изображения.
- Нажмите [Загр.фабричн], чтобы восстановить первоначальные заводские настройки по умолчанию.

5. Вых.:

- Нажмите [Готово], чтобы сохранить настройки и выйти.
- Нажмите [Отмена], чтобы выйти без сохранения настроек.

5.13.2 Предварительная установка программного меню и меню

На экране «Предус.изобр» нажмите [Станд. меню], чтобы открыть страницу «Станд. меню». По умолчанию открывается страница для датчика и режима формирования изображения, используемых в данный момент.

Система поддерживает предварительную установку меню для всех режимом изображения, включая стоп-кадр, видеообзор и подрежимы (просмотр трехмерного изображения, «Статич.3D», 4D, Smart3D, сброс ИО и т.д.), и всех датчиков. Пункты меню для видеообзора всех режимов изображения одни и те же.

Поскольку операции предварительной установки одинаковы для различных режимов изображения и состояний, в качестве примера рассмотрим следующий случай (линейный датчик, B-режим в реальном масштабе времени).

5.13.2.1 Предварительная установка программного меню

Экран предварительной установки программного меню показан на следующем рисунке.

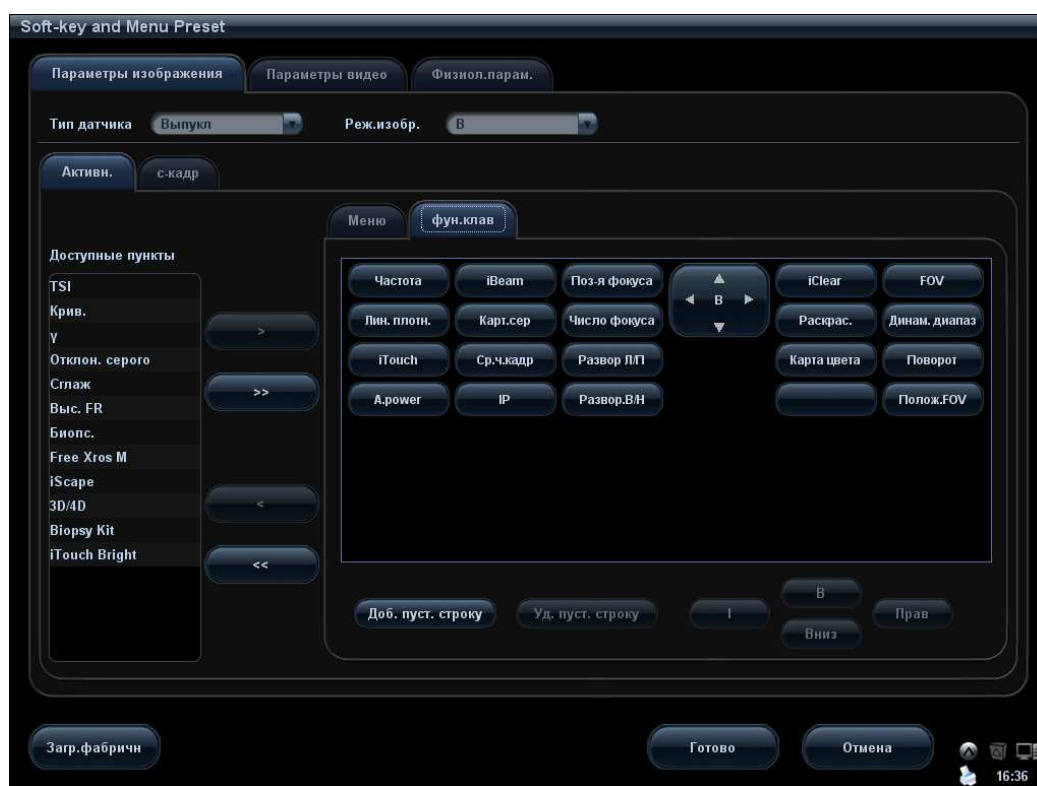



1. Нажмите закладку [Параметры изображения], чтобы открыть страницу настройки параметров изображения.
2. Выберите тип датчика: в соответствующем выпадающем списке выберите «Линейн».
3. Выберите режим изображения: в раскрывающемся списке выберите «В».
4. Выберите состояние изображения: выберите слева закладку [Активн.], и система покажет соответствующие доступные пункты.
5. Чтобы начать настройку, нажмите [фун.клав] в правой части экрана
 - **Добавление пунктов**

Выберите пункт в списке «Доступные пункты» и нажмите , чтобы добавить этот пункт в программное меню.

При каждом двойном нажатии списка «Доступные пункты» элементы добавляются один за другим.

Нажмите , чтобы выбрать все элементы списка «Доступные пункты» для программного меню.
 - **Удаление пунктов**

Выберите пункт на странице программного меню и нажмите , чтобы удалить этот пункт из программного меню.

Нажмите , чтобы удалить все выбранные пункты из программного меню.
 - **Подбор местоположения**

Обмен местами: выберите элемент на странице «фун.клав» и затем нажмите пустую кнопку или другой пункт, чтобы поменять их местами.

Смена положения выделенных пунктов: выделите пункт в окне справа и измените его положение с помощью кнопок [В], [Вниз], [Лев] и [Прав].

Пустая строка

Для добавления новой пустой строки нажмите [Доб. пуст. строку].



Для удаления лишней строки нажмите [Уд. пуст. строку].

6. Нажмите [OK], чтобы завершить настройку.

5.13.2.2 Предварительная установка меню

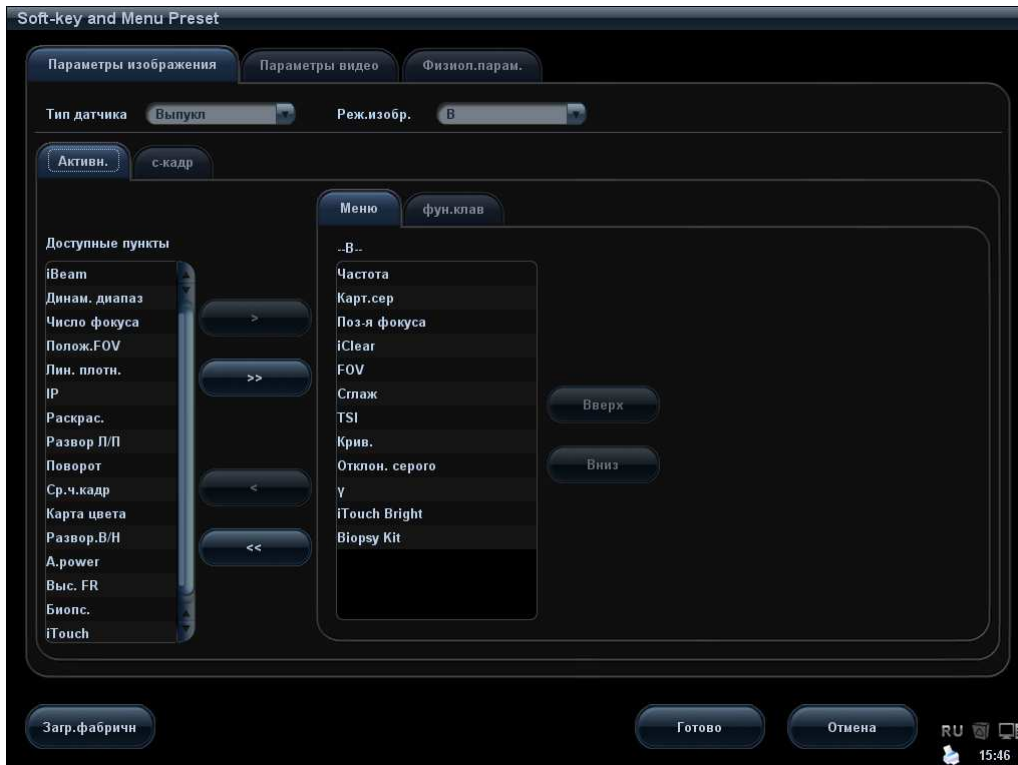
На правой половине страницы «Станд. меню» нажмите закладку «Меню», чтобы открыть страницу предварительной установки меню. См. рисунок ниже:



1. Нажмите закладку [Параметры изображения], чтобы открыть страницу настройки параметров изображения.
2. Выберите тип датчика: в соответствующем выпадающем списке выберите «Линейн».
3. Выберите режим изображения: в раскрывающемся списке выберите «В».
4. Выберите состояние изображения: выберите слева закладку [Активн.], и система покажет соответствующие доступные пункты.
5. Нажмите справа закладку [Меню], чтобы начать настройку.
 - Добавление и удаление пунктов
Нажмите , чтобы добавить на страницу «Меню» пункт, выбранный в списке «Доступные пункты». Или несколько раз подряд дважды нажмите список «Доступные пункты», чтобы добавить пункты один за другим.
Нажмите , чтобы добавить все элементы списка «Доступные пункты» на страницу «Меню».

Нажмите , чтобы удалить выбранный пункт со страницы «Меню» в список «Доступные пункты».

Нажмите , чтобы удалить все пункты со страницы «Меню» в список «Доступные пункты».

- Изменение положения пункта

Чтобы изменить положение пункта, выделите его в окне справа и нажмите [В] или [Вниз].

6. Нажмите [Готово], чтобы подтвердить настройку и покинуть страницу «Станд. меню».

6 Отображение и видеообзор

6.1 Отображение изображения

6.1.1 Разделение экрана

Система поддерживает двухоконный и четырехоконный формат отображения. Но одновременно активно только одно окно.

- Двухоконное отображение: для входа в двухоконный режим нажмите клавишу <Dual> на панели управления, затем с помощью клавиши <Dual> переключитесь между двумя изображениями. Для выхода нажмите на панели управления.
- Четырехоконное отображение: для входа в четырехоконный режим нажмите клавишу <Quad> на панели управления, затем с помощью клавиши <Quad> переключитесь между четырьмя изображениями. Для выхода нажмите на панели управления.

Режимы формирования изображения, поддерживающие разделение экрана: В-режим, цветовой режим, энергетический режим, режим TVI, режим TEI.

6.1.2 Увеличение изображения

Система поддерживает три вида увеличения: точечное увеличение, панорамирование и iZoom. Они реализуются различными операциями с помощью соответствующих клавиш.

<p>ПРИМЕЧАНИЕ: Масштабирование изображения изменяет частоту кадров, что способствует изменению тепловых индексов. Возможно также изменение положения фокальных зон, которое может привести к смещению места пиковой интенсивности в акустическом поле. В результате возможно изменение механического индекса.</p>
--

6.1.3 Точечное увеличение

Процедуры:

1. В режиме сканирования изображения нажмите ручку <Zoom>, чтобы перейти в состояние определения контрольного объема.
2. Задайте контрольный объем: вращая трекбол, измените размер и положение рамки, переключаясь между размером и положением с помощью клавиши <Set>. После задания контрольного объема нажмите ручку <Zoom>, чтобы войти в состояние точечного масштабирования.

В этом состоянии на экране отображается изображение контрольного объема и «картинка в картинке».

3. Измените увеличение, вращая ручку <Zoom>. Система обеспечивает масштабирование в диапазоне от 1 до 10. Увеличенное изображение перемещается вращением трекбола.
4. Вых.: в режиме точечного масштабирования еще раз нажмите ручку <Zoom> или нажмите <Esc>, чтобы выключить увеличение изображения.

Советы:

- Точечное масштабирование возможно только в режиме сканирования.
- Наряду с глубиной и областью сканирования изменяется размер и положение рамки контрольного объема.

6.1.4 Панорамирование

Процедуры:

1. Чтобы сразу войти в режим панорамного масштабирования, нажмите ручку <Zoom>. Отобразится «картинка в картинке».
2. Измените увеличение, вращая ручку <Zoom>. Система обеспечивает масштабирование в диапазоне от 1 до 10.
3. Выход из панорамного масштабирования: нажмите ручку <Zoom> или клавишу <Esc>.

6.1.5 iZoom (полноэкранный масштабирование)

- Назначение: увеличение полноэкранный изображения.

В зависимости от области, которую требуется масштабировать, система поддерживает два вида полноэкранный масштабирования:

- Первый вид предназначен для масштабирования в обычной области, включая область изображения, область параметров, шапку изображения, область миниатюр и т.д.
- Второй вид предназначен только для масштабирования в области изображения.

- Способ:

1. Задание пользовательской клавиши:
 - (1) Откройте [Настр] → [Предуст.сист.] → [Конф. клав].
 - (2) В списке функций выберите клавишу без функции.
 - (3) На странице «Др.» выберите iZoom.
 - (4) Нажмите [OK], чтобы завершить настройку.
2. Откройте изображение (или войдите в режим сканирования), нажмите один раз пользовательскую клавишу iZoom, чтобы увеличить изображение при помощи первого вида масштабирования, и затем нажмите клавишу еще раз, чтобы увеличить изображение при помощи второго вида масштабирования.
3. Для возврата в обычное состояние нажмите пользовательскую клавишу еще раз.

- В состоянии iZoom:

Нажмите любой элемент управления программным меню, и на экране появится меню для регулировки изображения.

В этом состоянии можно выполнять измерения, добавлять комментарии и метки тела.

Функции выходного видеосигнала, сохранения и печати изображения используют именно ту область, которая масштабирована в данный момент.

Для выхода из состояния масштабирования нажмите клавишу <Probe>, <Patient>, <iStation>, <Review> либо перейдите на экран отчета или предварительных установок.

6.1.6 Включение и выключение стоп-кадра изображения.

Чтобы сделать стоп-кадр сканируемого изображения, нажмите клавишу <Freeze> на панели управления. В режиме стоп-кадра датчик перестает передавать акустическую энергию, и все изображения и параметры остаются неизменными.

Совет: в зависимости от предварительных установок, после включения стоп-кадра изображения система может перейти к видеообзору, просмотру, измерению, добавлению комментариев или меток тела. (Для настройки откройте страницу: [Настр] → [Предус.сист.] → [Предус.изобр] → «Конфиг.с-кадр»)

Для отмены стоп-кадра нажмите клавишу <Freeze>, и система продолжит сканирование изображения.

6.1.6.1 Переключение режима формирования изображения в состоянии стоп-кадра

При переключении режима в состоянии стоп-кадра действуют следующие правила:

- В многооконном В-режиме нажмите клавишу <В>, чтобы выйти из многооконного режима отображения и вывести на весь экран текущее активное окно.
- В состоянии стоп-кадра система поддерживает переключение режимов формирования изображения между подрежимами (только для активного окна). Например, для стоп-кадра в режиме В+С+PW система поддерживает переключение между режимами формирования изображения В+С+PW, В+С, В+PW и В.
- Режим формирования изображения и параметры изображения в реальном масштабе времени те же самые, что и до включения стоп-кадра, но формат отображения совпадает с форматом до выключения стоп-кадра.

6.1.6.2 Переключение между форматами отображения изображения в состоянии стоп-кадра

При переключении режима отображения изображения в состоянии стоп-кадра действуют следующие правила:

- 2D+M/PW (Нажмите <Freeze> в режиме сканирования 2D+M/PW)
Если перед включением стоп-кадра используется режим изображения 2D (стоп-кадр)+M/PW (реальный масштаб времени) или 2D (реальный масштаб времени)+ M/PW (стоп-кадр), то в состоянии стоп-кадра можно переключаться между 2D (стоп-кадр)+PW (активный) или 2D (активный)+PW (стоп-кадр) (2D (реальный масштаб времени)+M(реальный масштаб времени) или 2D (стоп-кадр)+M (реальный масштаб времени)) с помощью клавиши <Update> на панели управления.
- Двухоконный/четырёхоконный режим отображения (Нажмите клавишу <Freeze> в двухоконном/четырёхоконном режиме отображения)
 - При включении стоп-кадра активное окно по умолчанию — это окно сканирования в реальном масштабе времени до включения стоп-кадра. В остальных окнах изображений отображаются соответствующие видеопамети. Если какая-либо видеопаметь свободна, в соответствующем окне изображение отсутствует.
 - Нажмите клавишу <Dual> или <Quad>, чтобы переключиться между двухоконным и четырёхоконным режимами.

- Нажмите клавишу <V> на панели управления, чтобы перейти к однооконному формату отображения. Отображается окно, активное в данный момент. В однооконном режиме отображения нажмите <Dual> или <Quad>, чтобы переключиться между двухоконным и четырехоконным режимами.
- Выключение стоп-кадра: при выключении стоп-кадра в режиме многооконного отображения можно только отменить стоп-кадр изображения в активном окне, а остальные окна останутся в состоянии стоп-кадра. После отмены стоп-кадра в режиме однооконного отображения система показывает одно изображение.

6.2 Видеообзор

После нажатия клавиши [Freeze] система позволяет просмотреть и отредактировать изображения перед тем, как делать стоп-кадр. Эта функция называется «Видеообзор». Увеличенные изображения также можно просмотреть после нажатия клавиши <Freeze> таким же образом. На просматриваемых изображениях можно выполнить операции постобработки и измерения, добавить комментарии и метки тела.

Система поддерживает просмотр в ручном и автоматическом режиме. По умолчанию задан видеообзор в ручном режиме, но можно переключаться между ручным и автоматическим режимами.

Кроме того, система поддерживает изображения, просматриваемые вместе с физиологическими кривыми, если выполняется регистрация этих кривых.

 ВНИМАНИЕ:	<ol style="list-style-type: none"> 1. Изображения в режиме видеообзора могут представлять собой ошибочно объединенные отдельные сканограммы пациента. По окончании исследования текущего пациента и перед началом исследования нового пациента необходимо очистить видеопамять, нажав клавишу <End Exam> на панели управления. 2. Во избежание неправильного выбора файла изображения и неправильной постановки диагноза видеофайлы, хранящиеся на жестком диске системы, должны содержать сведения о пациентах.
---	--

6.2.1 Вход и выход из режима видеообзора

- **Вход в режим видеообзора**
 - Откройте [Настр] → [Предуст.сист.] → [Предус.изобр] и для параметра «Вход при стоп-кадре» установите значение «Вид». Нажмите клавишу <Freeze>, чтобы сделать стоп-кадр изображения и перейти в режим видео. Автоматически загорится индикатор клавиши <Cine>.
 - Откройте видеофайлы на экране миниатюр, iStation или просмотра, и система автоматически перейдет в состояние видеообзора.
- **Выход из режима видеообзора**
 - Нажмите клавишу <Freeze> еще раз, и система вернется к сканированию изображения и выйдет из режима видеообзора.
 - Нажмите <Cine> или <Esc>. Изображения по-прежнему останутся в состоянии стоп-кадра, но система выйдет из режима видеообзора.

6.2.2 Видеообзор в двумерном режиме

■ Видеообзор в ручном режиме

При вращении трекбола или повороте многофункциональной ручки после входа в режим двумерного видеообзора на экране будут отображаться одно за другим изображения видеоролика.

При вращении трекбола влево просмотр изображений осуществляется в порядке, обратном порядку сохранения изображений, т. е., изображения отображаются по убыванию. При вращении трекбола вправо просмотр изображений осуществляется в том же порядке, в каком они сохранялись, т. е., изображения отображаются по возрастанию. Если вращать трекбол после достижения первого или последнего кадра, отобразится последний или первый кадр, соответственно.

В нижней части экрана отображается индикатор выполнения видеообзора (как показано на рисунке ниже):

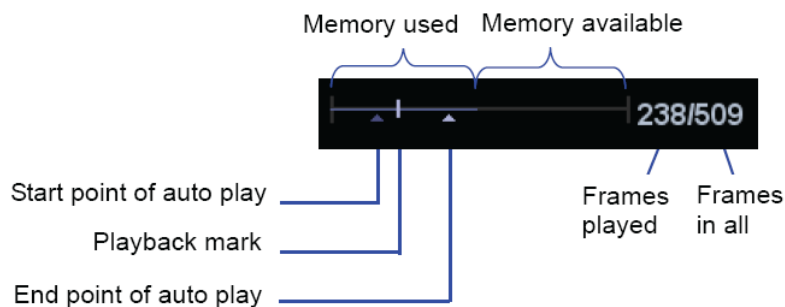

■ Автоматический видеообзор

● Просмотр всей видеозаписи

- В состоянии видеообзора в ручном режиме нажмите пункт [Автовосп] программного меню, чтобы включить автоматический видеообзор.
- Скорость просмотра: В состоянии видеообзора в автоматическом режиме нажмите пункт [Автовосп] программного меню, чтобы отрегулировать скорость просмотра. Возможные значения: $\times 0$, $\times 1/10$, $\times 1/5$, $\times 1/4$, $\times 1/3$, $1/2$, $\times 1$, $\times 2$ и $\times 3$.
- В состоянии автоматического видеообзора нажмите пункт [Автовосп] и установите значение 0, или вращайте трекбол, чтобы перейти к просмотру в ручном режиме, либо нажмите клавишу <Cine>, чтобы выйти из видеообзора.

● Установка области для автоматического видеообзора

Для автоматического просмотра можно задать сегмент кинопетли. После задания области для автоматического видеообзора такой обзор может выполняться только в пределах этой области; при этом ручной видеообзор можно выполнять и за пределами этой области. При сохранении видеофайла сохраняются только изображения в пределах этой области.

- Задайте первый кадр: Чтобы задать исходную позицию, вручную найдите кадр, который хотите сделать начальным, и затем нажмите пункт [Уст. лев].
- Задайте последний кадр: Чтобы задать конечную позицию, вручную найдите кадр, который хотите сделать конечным, и затем нажмите пункт [Уст. прав].
- С помощью элементов управления программным меню нажмите пункт [Автовосп] и задайте любое значение (кроме 0). Система перейдет в режим автоматического видеообзора, где с помощью этого элемента управления можно отрегулировать скорость.

- d) Нажмите еще раз пункт [Автовосп] или вращайте трекбол, чтобы перейти к видеообзору в ручном режиме, либо нажмите клавишу <Cine>, чтобы выйти из видеообзора.
- e) Нажмите [К первому]/[К последнему], чтобы просмотреть первое или последнее изображение.
- f) Чтобы сохранить видеоизображения заданной области, нажмите пункт [Сохран.CIN] программного меню.

Советы: в двухоконном или четырехоконном формате отображения видеообзор возможен в каждом окне изображения.

Можно также нажать клавишу <Menu>, чтобы отобразить меню и с помощью соответствующих пунктов выполнить настройки, описанные выше.

6.2.3 Видеообзор в режиме M или D

Войдите в режим видеообзора в режиме M или D, а затем вращайте трекбол или многофункциональную ручку. Видеокадры будут один за другим отображаться на экране.

При вращении трекбола влево ползунок индикатора выполнения движется влево, изображения перемещаются вправо, появляясь на экране в порядке, обратном порядку сохранения. При вращении трекбола вправо ползунок индикатора выполнения движется вправо, изображения перемещаются влево, появляясь на экране в порядке сохранения. Если вращать трекбол после достижения самого первого или самого последнего кадра, отобразится последний или первый кадр, соответственно.

В нижней части экрана отображается индикатор выполнения видеообзора (как показано на рисунке ниже):

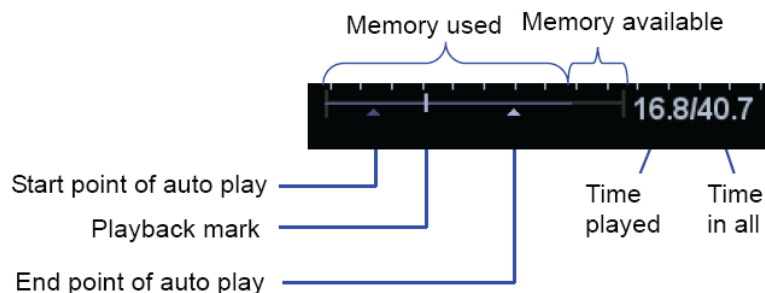

Операции видеообзора те же, что и в двумерном режиме.

6.2.4 Связанный видеообзор

Связанный видеообзор означает просмотр изображений, захваченных в одно и то же время

- Режим двухоконного отображения в реальном времени (B+C)
- V+M
- Двойной режим PW+V
- Тройной режим PW+C+V

Текущее двумерное изображение указывается меткой кадра  на отметке времени изображения M/PW. В других состояниях, кроме двойного и тройного режима, можно просматривать только изображения текущего активного окна. Переключение между окнами выполняется с помощью клавиши <Update> (в двухоконном или четырехоконном режиме используйте клавишу <Dual> или <Quad>, соответственно).

1. Чтобы открыть окна других кадров, нажмите пункт [Сравн. видео] и задайте значение «Вк».
2. Для просмотра изображений вращайте трекбол или многофункциональную ручку, для переключения между окнами нажимайте клавишу <Update>.
3. Нажмите еще раз пункт [Сравн. видео], чтобы выйти из состояния сравнения кадров, или нажмите клавишу <Freeze>, чтобы выйти из видеообзора.

Советы: сравнение видеозаписей возможно только для двумерных изображений однооконного формата.

6.3 Сравнение изображений

6.3.1 Сравнение видеозаписей

1. Выберите файлы изображений для сравнения: нажмите на два или несколько файлов изображений одного исследования или нескольких исследований одного пациента.
2. Нажмите кнопку [Сравн.], чтобы перейти в режим сравнения изображений.
3. Просмотрите изображения из разных окон (воспроизведение видео не выполняется для файла однокадровых изображений), нажмите клавишу <Update>, чтобы переключиться на активное окно изображения и прокрутите трекбол, чтобы просмотреть изображения.
 - Если выполняется сравнение двух файлов изображений, экран отображается в двухоконном режиме при переходе к сравнению изображений.
 - Если выполняется сравнение нескольких файлов изображений, экран отображается в четырехоконном режиме при переходе к сравнению изображений.
 - Если выполняется сравнение более 4 файлов изображений, сначала выберите окно изображения и дважды нажмите миниатюру, чтобы просмотреть изображение в выбранном окне.
 - Переключайтесь в однооконный, двухоконный или четырехоконный режим с помощью клавиш , <Dual> или <Quad>.
4. Отрегулируйте параметры изображения или выполните другие операции (например, масштабирование или добавление комментариев) при необходимости.
5. Сохраните изображение.

В многооконном режиме изображения сохраняются в формате BMP, в однооконном режиме однокадровые изображения сохраняются в формате FRM, а файлы изображений CIN сохраняются в формате CIN.
6. Для выхода из режима сравнения нажмите кнопку [Возвр] или клавишу <Freeze>.

6.3.2 Сравнение кадров

1. Сделайте стоп-кадр изображения в режиме В/С, нажмите пользовательскую клавишу, которой присвоена функция «Frame Compare», или включите функцию [Frame Compare], чтобы открыть окна с разными кадрами. Кроме того, можно дважды нажать видеофайл в области миниатюр, чтобы сравнить разные изображения из одного видеофайла.

Во время первого перехода в режим сравнения изображений в двух окнах отображается одно изображение.

2. Для просмотра изображений вращайте трекбол или многофункциональную ручку, для переключения между окнами нажимайте клавишу <Update>.
3. Отрегулируйте параметры изображения или выполните другие операции (например, масштабирование или добавление комментариев) при необходимости.
4. Сохраните изображение.
5. Нажмите кнопку [Frame Compare] (Сравнение кадров) еще раз или нажмите пользовательскую клавишу, чтобы вернуться в режим стоп-кадра; нажмите клавишу <Freeze>, чтобы перейти к сканированию.

Советы: сравнение изображений возможно только для изображений В/С однооконного формата.

6.4 Сохранение видеозаписи

В режиме стоп-кадра нажмите пункт [Сохранение] программного меню или меню, чтобы сохранить видеоролик.

После успешного сохранения видеозаписи на экране отображается миниатюра.

Видеозаписи можно сохранять с помощью пользовательских «быстрых» клавиш, задаваемых на странице: [Настр] → [Предуст.сист.] → [Конф. клав]. (Подробнее см. в разделе «14.1.7 Конф. клав».)

6.5 Захват в реальном масштабе времени

Захват в реальном масштабе времени — это сохранение изображений или видеозаписей во время сканирования изображения. После сохранения система продолжает сканирование изображения.

Захват в реальном масштабе времени делится на 2 вида: ретроспективный и проспективный. Ретроспективное сохранение заключается в сохранении указанных изображений на данный момент, то есть сохранение на жесткий диск изображений, имеющих в видеопамяти. Проспективное сохранение заключается в сохранении указанных изображений в последующий момент, то есть сохранение изображений и в видеопамять, и на жесткий диск.

Выполнение захвата в реальном масштабе времени:

- В режиме сканирования нажмите пользовательскую клавишу для захвата в реальном масштабе времени (как настраивать пользовательскую клавишу, см. в разделе «14.1.7 Конф. клав»).

Советы:

- В случае изменения какого-либо параметра во время ретроспективного сохранения эти изменения не отразятся в видеозаписи. При проспективном сохранении в видеозаписи могут быть сохранены любые изменения параметров, выполненные до завершения сохранения.
- Если в процессе сохранения видеозаписи повторно нажать пользовательскую клавишу сохранения или клавишу <Freeze>, запись отменяется.
- По завершении сохранения раздается звуковой сигнал, а в области миниатюр появляется изображение. В случае неудачной попытки сохранения см. справочную информацию.
- При выполнении любой операции, которая стирает видеопамять в ходе сохранения видеозаписи, сохранение отменяется. (Подробнее см. в разделе «6.6 Видеопамять».)

6.6 Видеопамять

6.6.1 Настройка видеопамяти

Существуют 2 способа разбиения видеопамяти: автоматическое и разделение.

Страница для настройки: [Настр] → [Предуст.сист.] → [Предус.изобр]. Выберите «Авто» или «Разд.».

Где:

- «Авто» означает, что система разделяет видеопамять на сегменты по числу окон изображения в В-режиме.
- «Разд.» означает, что система всегда разделяет видеопамять. Даже в случае единственного окна изображения в В-режиме система все равно делит память на два сегмента. С помощью клавиши <В> можно переключать показ изображений между двумя сегментами памяти, что позволяет сравнивать изображения при выборе режима разделения.

Емкость памяти делится поровну в соответствии с числом сегментов памяти, как показано в приведенной ниже таблице (в качестве примера взяты изображения В-режима низкой плотности, емкость видеопамяти В-режима равна N кадрам):

Режим формирования изображения \ Разделение	Однооконный В/цветовой	2-оконный	4-оконный
Авто	Один сегмент емкостью N кадров.	Память разделена на два сегмента емкостью N/2 кадров каждый	Память разделена на четыре сегмента емкостью N/4 кадров каждый
Разделение	Память разделена на два сегмента емкостью N/2 кадров каждый	Память разделена на два сегмента емкостью N/2 кадров каждый	Память разделена на четыре сегмента емкостью N/4 кадров каждый

6.6.2 Стирание видеопамяти

Память видеообзора очищается в следующих случаях:

- Начало исследования нового пациента.
- Начало нового исследования того же пациента.
- Переключение датчика (если видеопамять разделена, очищается только та ее часть, которая соответствует текущему активному окну).
- Изменение условия исследования (если видеопамять разделена, очищается только та ее часть, которая соответствует текущему активному окну).
- Переключение в некоторые режимы формирования изображения: в том числе переключение между режимами формирования изображения В, М, цветовой, РW, энергетический, повторное сканирование в режиме iScare и повторный сбор данных изображения в режиме 3D/4D, переключение режима отображения и т.д.
- Изменение параметров, в том числе:

- параметров, изменение которых может привести к изменению области или направления формирования изображения (FOV, трапеция, направление луча, точечное масштабирование и т.д.);
- параметров, изменение которых может привести к изменению рамки изображения (линейная плотность, фокусное число и т.д.);
- изменение положения и размера ИО;
- изменение скорости в режиме M/D или масштаба в режиме PW;
- стирание двумерного изображения.
- Отмена стоп-кадра изображения: после отмены стоп-кадра изображения будут стерты изображения, хранящиеся в видеопамати. Но если видеопамать разделена, будут стерта только текущая видеозапись, соответствующая активному окну.
- Открытие или закрытие файла изображения, занимающего видеопамать.

6.7 Настройки видеозаписи

Длина видеозаписи задается на странице [Настр] → [Предуст.сист.] → [Общее].
Отображаются следующие настройки:

- Память, действующая не в реальном масштабе времени (отображаются следующие пункты)

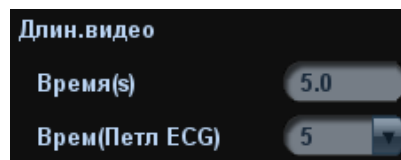

- Время без ЭКГ, 1~60 с.
- Время (с петлей ЭКГ): единица измерения - сердечное сокращение, 1~16.
- Захват в реальном масштабе времени (отображаются следующие настройки)
 - Тип: Ретроспективный, проспективный.
 - Длина видеозаписи:

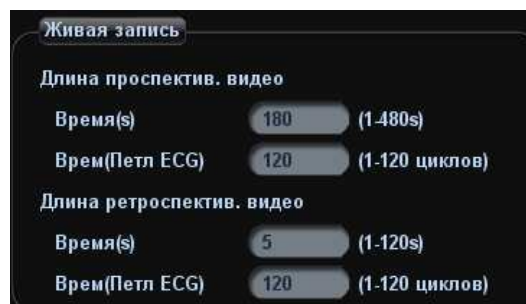

7 ЭКГ

В конфигурацию системы можно включить дополнительный физиологический модуль. В этом случае сигнал ЭКГ отображается на изображении, и его можно просматривать одновременно с изображением.

- Когда к системе подключен модуль ЭКГ:
 - доступно меню «Физио»;
 - на экране отображается значок ЭКГ в виде символа сердца и символа частоты сердечных сокращений.
- Система поддерживает сигнал ЭКГ с отведения ЭКГ или внешних устройств ЭКГ:
 - сигнал ЭКГ с внешних устройств подается на вход DC-IN.



ОСТОРОЖНО!

1. **ЗАПРЕЩАЕТСЯ** использовать кривые физиологических параметров для диагноза и мониторинга.
2. Во избежание поражения электрическим током перед началом работы необходимо выполнить следующие проверки:
На кабеле электродов ЭКГ не должно быть трещин, потертостей или признаков повреждения и деформации.
Кабель электродов ЭКГ должен быть правильно подключен.
Необходимо использовать отведения ЭКГ, прилагаемые к модулю ЭКГ. Иначе возможно поражение электрическим током.
3. Сначала нужно подсоединить к системе кабель электродов ЭКГ. Только после этого можно подключать пациента к электродам ЭКГ. При несоблюдении этих требований возможно поражение пациента электрическим током.
4. **ЗАПРЕЩАЕТСЯ** размещать электроды ЭКГ в прямом контакте с сердцем пациента. Это может привести к остановке сердца.
5. **ЗАПРЕЩАЕТСЯ** накладывать электроды ЭКГ, если напряжение превышает 15 В. Это может привести к поражению электрическим током.
6. Прежде чем использовать высокочастотный электрохирургический модуль, высокочастотное терапевтическое оборудование или дефибриллятор, обязательно удалите электроды ЭКГ с тела пациента, чтобы не допустить поражения электрическим током.

7. Проводящие детали электродов и соответствующих разъемов ЭКГ не должны соприкасаться с другими проводящими деталями, включая заземление.
8. Если на кабели часто наступают ногами или сдавливают, они могут потерять свои качества или порваться.

ПРИМЕЧАНИЕ: При обнаружении отклонений проверьте правильность подключения к системе отведений ЭКГ.

7.1 Основные процедуры работы с ЭКГ

1. Подсоедините устройство ЭКГ.

При необходимости задайте параметры ЭКГ. Подробнее см. в разделе «7.2 Настройка ECG».

- Выключите блок питания системы и подсоедините кабель ЭКГ к порту системы (порядок подключения см. в разделе «2.9 Панель для сигналов физиологических параметров»).
- Включите электропитание системы.
- Наложите электроды ЭКГ на тело пациента (как показано на следующем рисунке).

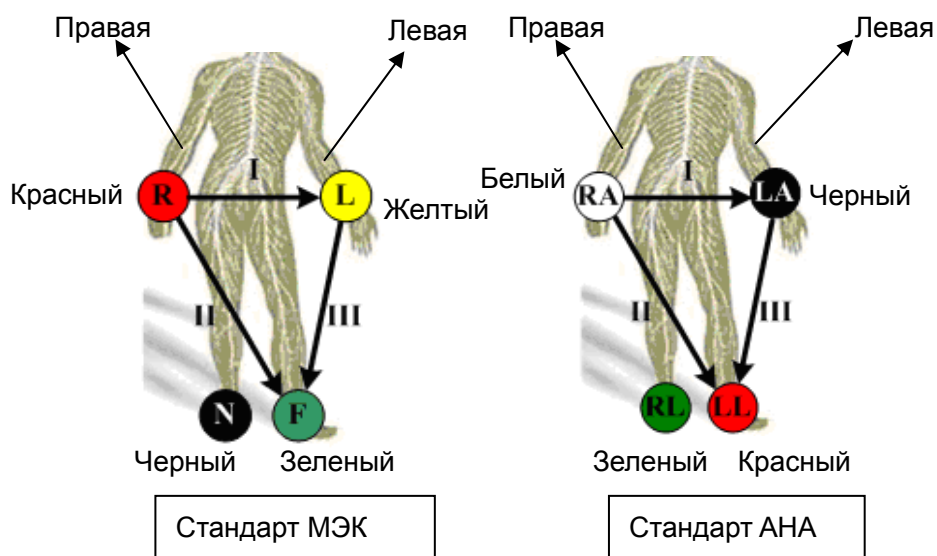

2. Войдите в состояние работы в физиологическом режиме:
 - Нажмите пользовательскую клавишу ЭКГ (заданную на странице [Настр] → [Предуст.сист.] → [Конф. клав]).
 - Переместите курсор в меню, наведите его на пункт [Физио] и нажмите <Set> или multifunctional handle.
3. Выберите пункт [ECG] и задайте значение «Вк». В верхней правой части экрана появится символ сердца.

4. Переключитесь между режимами формирования изображения и форматами отображения, отрегулируйте соответствующие параметры, чтобы оптимизировать изображение.
5. Регулировка параметров:
На странице «Физио» можно отрегулировать [Скор], [Усил ECG], [Поз. ECG].
6. Сделайте стоп-кадр изображений и просмотрите их. Подробнее см. в разделе «7.4 Просмотр ECG».
7. Выйдите из режима ЭКГ и снимите с пациента электроды ЭКГ.
В режиме ЭКГ установите для параметра [ECG] значение «Вык». Кривые ЭКГ исчезнут, и система выйдет из режима ЭКГ.

7.2 Настройка ECG

■ Предварительная установка параметров

Для предварительной установки параметров ЭКГ откройте страницу [Настр] → [Предус.изобр] → Физио.

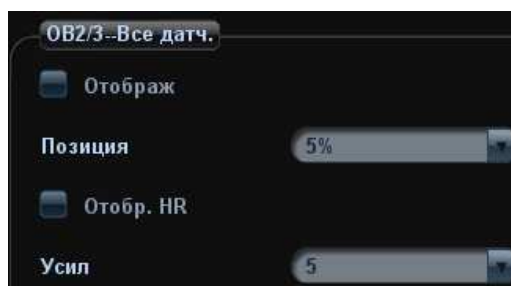

■ Предварительная установка меню

На экране предварительных установок изображения нажмите [Станд. меню], чтобы открыть страницу меню предварительных установок, и нажмите закладку «Физио», чтобы перейти к настройке.

Параметр	Описание
Отображ	Назначение: включение или выключение отображения кривой ЭКГ на экране.
Позиция	Назначение: задание вертикального положения кривой ЭКГ на экране изображения. Значение: 0-100% с шагом 5%.
Отобр. ЧСС	Назначение: включение или выключение отображения частоты сердечных сокращений пациента на экране.
Усил	Назначение: установка амплитуды кривой ЭКГ Значение: 0-30 с шагом 1.

7.3 Описание параметров

Параметр	Описание
ЭКГ	Назначение: управление отображением кривой ЭКГ в реальном масштабе времени. Значение: «Вк» — отображение кривой, «Вык» — скрытие кривой. В режиме сканирования выключение отображения ЭКГ приведет к прекращению получения сигнала ЭКГ. В режиме стоп-кадра этот параметр используется для отображения или скрытия кривой ЭКГ.
Усил ECG	Назначение: установка амплитуды кривой ЭКГ Способ: нажмите [Усил] в программном меню или меню. Значение: 0-30 с шагом 1.
Позиция ECG	Назначение: задание вертикального положения кривой ЭКГ на экране изображения. Способ: нажмите [Поз. ECG] в программном меню или меню. Значение: 0-100% с шагом 5%.
Скорость.	Назначение: изменение скорости кривой физиологического параметра. Значение: 1-4 Скорость обновления физиологического сигнала на изображении в В-режиме не зависит от скорости обновления временной шкалы (М-режим, режим PW и CW)

7.4 Просмотр ECG

При включении стоп-кадра изображения кривая ЭКГ тоже останавливается. Во время просмотра изображений при подключенных электродах ЭКГ кривая ЭКГ используется для отсчета времени.

После перевода изображений в режим стоп-кадра все изображения, получаемые в реальном масштабе времени, оказываются в состоянии связанного видеобзора.

Маркер положения кадра указывает временную зависимость между просматриваемым в данный момент двумерным изображением и кривой ЭКГ или изображением в режиме M/D.

8 Измерение

Измерения можно выполнять на увеличенном изображении, в режиме видеообзора, на получаемом в режиме реального времени изображении или стоп-кадре. Подробнее об измерениях см. в руководстве [Специальные процедуры].

ОСТОРОЖНО!

1. Во избежание ошибочного диагноза из-за неточных результатов измерений исследуемая область должна измеряться в самой оптимальной плоскости изображения.
2. Для получения точных значений измерения кровотока в доплеровском режиме передаваемый луч не должен быть перпендикулярен потоку, иначе возможны неверные результаты и ошибочный диагноз.

ВНИМАНИЕ:

1. В случае отмены стоп-кадра или изменения режима во время измерения измерители и данные измерений исчезают с экрана. Данные общих измерений будут утеряны. Данные специальных измерений сохраняются в отчете.
2. В случае выключения системы или нажатия клавиши <End Exam> во время измерения несохраненные данные будут утеряны.
3. В двойном В-режиме визуализации результаты измерения объединенного изображения могут быть неточными. Поэтому такие результаты предоставляются только для справки, а не для подтверждения диагноза.

8.1 Основные операции

■ Вход и выход из режима измерения

Клавиша <Caliper> служит для входа в режим общих измерений.

Клавиша <Measure> служит для перехода к специальным измерениям.

Нажмите клавишу <Caliper> или <Measure> еще раз или нажмите клавишу <Esc>, чтобы выйти из режима измерений.

■ Результаты измерений и справочная информация

Система отображает и обновляет результаты измерений в окне результатов.

Справочная информация по измерениям и вычислениям отображается в области справочной информации в нижней части экрана.

8.2 Общие измерения

8.2.1 Общие измерения в режиме 2D

Общие измерения в режиме 2D — это измерения общего характера на изображениях в режимах В, цветовой, энергетический или iScare. Ниже перечислены измерения, которые можно выполнить:

Инструменты измерения	Функция
Расстояние	Измерение расстояния между двумя указанными точками.
Глуб.	Расстояние между поверхностью датчика и исследуемой точкой вдоль ультразвукового луча.
Угол	Угол между двумя пересекающимися плоскостями.
Площадь	Измерение площади и периметра замкнутой области.
Объем	Объем исследуемого объекта.
Пересекающиеся линии	Длина сегментов двух линий, перпендикулярных друг другу.
Параллельные линии	Расстояние между каждой парой параллельных линий в последовательности.
Длина контура	Измерение длины кривой на изображении.
Отношение отрезков	Измерение длин двух любых сегментов линий и вычисление отношения этих длин.
Отношение площадей	Площади двух любых областей и вычисленное отношение этих площадей.
Профиль В	Распределение градаций серого ультразвуковых эхо-сигналов вдоль линии
Цветовая скорость	Скорость цветового потока (только для цветового режима).
Диам.VF	Измерение расстояния между двумя точками на изображении для получения диаметра потока сосуда.

8.2.2 Общие измерения в М-режиме

Общие измерения в М-режиме — это измерения общего характера на изображениях в режимах М, цветовой М, Free Xros М. Ниже перечислены измерения, которые можно выполнить:

Инструменты измерения	Функция
Расстояние	Расстояние между двумя точками по вертикали.
Время	Временной интервал между двумя любыми точками.
Накл.	Измерение расстояния и времени между двумя точками и расчет наклона.
ЧСС	Измерение времени n ($n \leq 8$) сердечных циклов и расчет ЧСС на изображении в М-режиме.
Скорость	Расчет средней скорости путем измерения расстояния и времени между двумя точками.

8.2.3 Общие измерения в доплеровском режиме

Общие измерения в доплеровском режиме — это измерения общего характера на изображениях в режиме PW/CW. Ниже перечислены измерения, которые можно выполнить:

Инструменты измерения	Функция
Время	Временной интервал между двумя любыми точками.
ЧСС	Измерение интервала времени между n ($n \leq 8$) циклами сердечных сокращений на изображении в режиме PW и вычисление числа сердечных сокращений в минуту.
Скор. D	На изображении в доплеровском режиме измеряются скорость, ГД (градиент давления) и угол коррекции спектра в точке кривой доплеровского спектра и т.д.
Ускорение	Измерение скоростей в двух точках и промежутка времени между этими точками на изображении в доплеровском режиме и вычисление ускорения, градиента давления, разности скоростей и угла коррекции.
Допплеровский контур	Для получения скорости, ГД и т. д. на изображении в режиме PW получают контур одной или нескольких доплеровских кривых.
ПС/КД	Измерение пиковой систолической (PS) скорости и конечно-диастолической (ED) скорости на доплеровском спектре и вычисление индекса сопротивления (RI), отношения S/D и угла коррекции.

8.3 Специальные измерения

В системе можно сконфигурировать следующие прикладные пакеты измерений, соответствующие прикладным пакетам (подробнее см. в разделе «2.5 Конфигурация системы»):

- Абдоминальные измерения – используются для измерений абдоминальных органов (печени, желчного пузыря, поджелудочной железы, почек и т. д.) и крупных абдоминальных сосудов.
- Акушерские измерения – используются для измерения индексов роста плода (в том числе EFW), а также вычисления GA и EDD. Оценка плода выполняется путем анализа графика роста и биофизического профиля плода.
- Кардиологические измерения – используются для измерения функции левого желудочка, а также параметров главной артерии и вены и т.д.
- Гинекологические измерения – используются для исследования матки, яичника, фолликул и т. д.
- Измерения малых органов – используются для исследования малых органов, таких как щитовидная железа.
- Урологические измерения – используются для оценки объема простаты, семенного пузырька, почки, надпочечника, мочевого пузыря и яичка.
- Ортопедические измерения – используются для измерения тазобедренного сустава.
- Измерения периферийных сосудов – используются для оценки сонной артерии, сосудов черепа, верхних и нижних конечностей и т. д.
- Экстренные измерения – Используются для измерения в экстренных случаях.

8.4 Точность измерений

Таблица 1 Погрешность двумерных изображений

Параметр	Диапазон значений	Ошибка
Расстояние	Полноэкранное отображение	В пределах 3%; или менее 1,5 мм, если измеренная величина менее 40 мм
Площадь (Построение огибающей)	Полноэкранное отображение	В пределах $\pm 7\%$; или менее $1,2 \text{ см}^2$, если измеренная величина менее 16 см^2 .
Площадь (эллипс, круг)	Полноэкранное отображение	В пределах $\pm 7\%$; или менее $1,2 \text{ см}^2$, если измеренная величина менее 16 см^2 .
Угол	Полноэкранное отображение	В пределах $\pm 3\%$.

Таблица 2 Измерения объема

Параметр	Диапазон значений	Ошибка
Объем	Полноэкранное отображение	В пределах $\pm 10\%$; или менее $6,4 \text{ см}^3$, если измеренная величина менее 64 см^3 .

Таблица 3 Измерения времени/движения

Параметр	Диапазон значений	Ошибка
Расстояние	Полноэкранное отображение	В пределах $\pm 3\%$; или менее 1,5 мм, если измеренная величина менее 40 мм
Время	Отображение временной шкалы	В пределах $\pm 2\%$.
ЧСС	Отображение временной шкалы	В пределах $\pm 4\%$.

Таблица 4 Измерение доплеровской скорости

Параметр	Диапазон значений	Ошибка
Скорость (режим PW)	Максимум $\geq 2,5 \text{ м/с}$	Когда угол $\leq 60^\circ$, $\leq 5\%$.
Скорость (режим CW)	Максимум $\geq 2,5 \text{ м/с}$	Когда угол $\leq 60^\circ$, $\leq 5\%$.

ПРИМЕЧАНИЕ: В пределах выбранного диапазона значений обеспечивается точность измерений в пределах указанного диапазона. Характеристики точности являются характеристиками в наихудших условиях или определены на основании реальных испытаний системы без учета поправки на скорость звука.

9 Комментарии и метки тела

9.1 Комментарии (аннотации)

Комментарии можно добавлять к ультразвуковому изображению с целью привлечения внимания, пометки или передачи информации, наблюдаемой во время исследования. Комментарии можно добавлять к изображению во время: масштабирования, видеобзора, сканирования в режиме реального времени, стоп-кадра. Можно ввести комментарии с помощью клавиатуры, вставить предварительно заданные комментарии из библиотеки комментариев, вставить стрелки-маркеры или нарисовать графики.



ОСТОРОЖНО!

Необходимо вводить достоверные комментарии. Неверные комментарии могут привести к диагностическим ошибкам!

9.1.1 Добавление комментариев

1. Вход в режим комментариев

- Нажмите клавишу <Comment>, и курсор примет форму «|».
- Нажмите любую буквенно-цифровую клавишу, и рядом с курсором появится соответствующая буква или цифра.
- Нажмите клавишу <Arrow>, чтобы перейти к добавлению стрелок.

Советы: по умолчанию при входе системы в состояние комментариев все символы вводятся в верхнем регистре. Индикаторная лампа клавиши <Caps Lock> горит.

2. Установите курсор в том месте, где нужно поместить комментарий. Добавьте к изображению новый комментарий, соответствующий реальной действительности. Здесь можно изменять, перемещать, удалять, скрывать или показывать завершённые комментарии.

3. Выход из режима комментариев

- В состоянии комментариев нажмите клавишу <Comment>.
- Или нажмите <ESC> или любую иную клавишу режима работы, например <Measure> и т.п.
- В режиме добавления стрелок нажмите клавишу <Arrow>.

9.1.2 Меню комментариев

В состоянии комментариев можно регулировать соответствующие настройки с помощью меню или программного меню.

■ Отображение или скрытие программного меню

В состоянии комментариев меню библиотеки текстовых комментариев открывается и закрывается нажатием клавиши <Menu> или многофункциональной ручки.

■ Исходное положение в библиотеке комментариев

Установите курсор в требуемое исходное положение в библиотеке комментариев и нажмите клавишу <Home> или кнопку [Задать главн.]. Текущая позиция курсора станет позицией по умолчанию, из которой добавляется комментарий. При нажатии пункта [Главн] курсор будет возвращаться в заданную позицию по умолчанию.

Пользовательская клавиша функции установки исходной позиции задается на странице [Настр] → [Предуст.сист.] → [Конф. клав].

■ Изменение размера шрифта и стрелки

- Нажмите пункт [Разм.шриф], чтобы изменить размер шрифта комментария: «Мал», «Срд» или «Бол».
- Нажмите пункт [Разм.стрел], чтобы изменить размер стрелки комментария: «Мал», «Срд» или «Бол».

■ Перемещение по библиотекам комментариев

- Нажмите клавишу <Menu>, чтобы отобразить меню комментариев, и выберите заголовок меню, чтобы сменить библиотеку комментариев (доступны библиотеки, настроенные пользователем для всех исследований, назначенных для текущего датчика). См. экран на рисунке внизу:

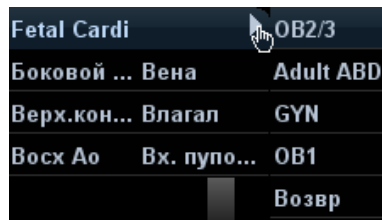

- Нажмите пункт [Библиот] программного меню, чтобы переключиться между библиотеками текстовых комментариев (доступны библиотеки, настроенные пользователем для всех исследований, назначенных для текущего датчика). По умолчанию открывается пользовательская библиотека текстовых комментариев для текущего режима исследования.

При входе в состояние комментариев система отображает пользовательскую библиотеку текстовых комментариев для текущего исследования. В отсутствие пользовательской библиотеки текстовых комментариев текущего исследования отображаются библиотеки текстовых комментариев всех режимов исследования, назначенных для текущего датчика. Если настроенных пользователем текстовых библиотек нет для всех режимов исследования, текст комментариев не отображается.

О предварительной установке комментариев для определенного режима исследования см. в разделе «14.6 Предварительные установки комментариев».

■ Отображ.АВС

Чтобы показать или скрыть добавленный комментарий, нажмите [Отображ.АВС]. Пользовательская клавиша для этой функции задается на странице [Настр] → [Предуст.сист.] → [Конф. клав].

■ Установка языка комментариев

Чтобы включить или выключить комментарии на английском языке, нажмите [Англ.]. Если включен английский язык, комментарии будут отображаться на английском языке. Если английский язык выключен, комментарии будут отображаться на заданном языке.

Если в данный момент используется английский язык, эта кнопка недоступна.

■ Контур

Для входа в режим комментирования с помощью контура нажмите [Отмеч].

9.1.3 Добавление комментариев

В системе можно сконфигурировать следующие библиотеки текстовых комментариев: «Абдомин», «Кардиолог.», GYN (гинекология), OB (акушерство), «Уролог.», SMP (малые органы), «Сосудис», ДЕТ (педиатрия) «Нерв» и ЕМ (экстренная медпомощь). Подробнее см. в разделе «2.5 Конфигурация системы».

■ Ввод символов комментариев

1. Задание местоположения комментария:

С помощью трекбола или клавишей направления на панели управления переместите курсор в то место, где нужно вставить комментарий.

2. Ввод буквенно-цифровых символов:

- Введите буквенно-цифровые символы с помощью клавиатуры (по умолчанию используется верхний регистр).
- Для ввода символа в верхнем регистре нажмите одновременно клавишу <Shift> на панели управления и клавишу соответствующего символа.

3. Переход на новую строку:

В режиме редактирования (символы отображаются зеленым цветом) нажмите <Enter>, чтобы переместить курсор на новую строку, причем он окажется в той же позиции, что и в первой строке.

4. В режиме редактирования прокрутите трекбол или нажмите многофункциональную ручку, чтобы подтвердить добавляемый символ, и он окрасится в желтый цвет.

■ Добавление текста комментария

Наведите курсор на требуемый текст комментария в меню и нажмите клавишу <Set> или многофункциональную ручку. После этого система добавит выбранный текстовый комментарий в указанное место. Добавляемый комментарий находится в состоянии редактирования, поэтому его можно поправить.

- Добавление комбинированного комментария
 - а) Нажмите клавишу <Menu> или многофункциональную ручку, чтобы отобразить меню.
 - б) Вращая многофункциональную ручку, просмотрите комментарии один за другим.
 - в) Еще раз нажмите ручку, чтобы добавить выбранный пункт меню на изображение (добавленный комментарий можно редактировать).
 - г) Вращая многофункциональную ручку, выберите следующую часть и снова нажмите ручку, чтобы добавить вторую часть комбинированного комментария.
 - д) Повторяя процедуру, добавьте остальные части комбинированного комментария.
 - е) Нажмите <Set>, чтобы завершить комментарий.

■ Добавление стрелки

В место, на которое следует обратить внимание, можно добавить стрелку.

1. Нажмите клавишу <Arrow>, и стрелка появится в заданном по умолчанию месте.

2. Регулировка стрелки

- Отрегулируйте положение и ориентацию стрелки: вращая трекбол, установите стрелку в нужное положение и измените ее ориентацию (с шагом 15°) с помощью многофункциональной ручки;
- нажмите пункт [Разм.стрел] программного меню, чтобы изменить размер стрелки.

3. Чтобы зафиксировать положение стрелки, нажмите <Set> или <Enter>, и стрелка окрасится в желтый цвет.
4. Если требуется добавить дополнительные стрелки, повторите шаги, описанные выше.
5. Для выхода из режима комментариев с помощью стрелок нажмите клавишу <Arrow> или <ESC>.

■ Контур



1. В состоянии комментариев нажмите пункт [Отмеч], чтобы активировать контур.
2. С помощью трекбола установите курсор в нужное место и нажмите <Set>, чтобы подтвердить исходную точку.
3. С помощью трекбола двигайте курсор вдоль края требуемой области, чтобы обвести ее.
 - Поворотом многофункциональной ручки против часовой стрелки отменяется 1 пиксел контура.
 - Поворотом многофункциональной ручки против часовой стрелки восстанавливается 1 пиксел контура.
 - Чтобы удалить контуры, нажмите <Clear>.
4. Для завершения обведения нажмите <Set>.
5. Для выхода из этого состояния еще раз нажмите <Trace>.

9.1.4 Перемещение комментариев

1. Наведите курсор на комментарий, который требуется переместить. Выделите комментарий, нажав клавишу <Set>, и вокруг него появится подсвеченная рамка.
2. Для перемещения комментария в новое место поворачивайте трекбол.
3. Для фиксации нового положения комментария нажмите клавишу <Set>, и процедура перемещения комментария завершится.

9.1.5 Изменение (редактирование) комментариев

■ Изменение (редактирование) символов

1. В режиме комментариев переместите курсор на комментарий, который требуется изменить.
 - Просто введите символ в указанном курсором месте, или
 - Дважды нажмите клавишу <Set>, чтобы перейти в режим редактирования.
С помощью клавиш  или  переместите курсор туда, где нужно вставить символы, и введите символы.
2. Нажатием клавиши или <Backspace> удаляется символ или текст комментария справа или слева от курсора, соответственно.
3. Вращайте трекбол либо нажмите клавишу <Set> или многофункциональную ручку, чтобы подтвердить изменение и выйти из режима редактирования. Комментарии окрасятся в желтый цвет.

■ Изменение (редактирование) стрелок

1. Наведите курсор на стрелку, которую требуется изменить. Когда курсор превратится в , нажмите клавишу <Set>. Цвет текущей стрелки поменяется на зеленый, вокруг стрелки появится зеленая рамка, указывающая, что стрелку можно редактировать. Перемещая курсор, поменяйте местоположение стрелки.
2. Измените направление стрелки с помощью многофункциональной ручки.
3. Для завершения операции нажмите клавишу <Set> или <Enter>.

9.1.6 Удаление комментариев

- Удаление стрелок, символов и текстов комментариев
 1. Установите курсор на комментарий, который требуется удалить.
 2. Нажмите клавишу <Set>, чтобы выделить комментарий.
 3. Для завершения операции удаления нажмите клавишу или <Back>.
- Удаление недавно добавленного символа, текста или стрелки

Когда после добавления нескольких комментариев курсор имеет вид «|» или « ↗ », можно удалить недавно добавленный или отредактированный комментарий, нажав клавишу <Clear>.
- Удаление слова

Нажмите клавишу <Delete Word> или кнопку [Удал.слово], чтобы удалить слово в обратном порядке.
- Удаление всех комментариев (символов, текстов или стрелок)

Чтобы удалить с экрана все комментарии, нажмите [Стер.весь тек.]. Можно также назначить пользовательскую клавишу для этой функции на странице [Настр] → [Предуст.сист.] → [Конф. клав].

Или нажмите и удерживайте клавишу <Clear>, чтобы удалить все комментарии.
- Автоматическое удаление комментариев

Можно настроить удаление всех комментариев в случае отмены стоп-кадра изображения, либо смены датчика или режима. Для выполнения настройки откройте страницу: [Настр] → [Предуст.сист.] → [Коммент].

<p>ПРИМЕЧАНИЕ:</p> <ol style="list-style-type: none">1. Если в момент нажатия клавиши <Clear> нет выделенных объектов, будут стерты все комментарии и измерители.2. При выключении системы на изображении стираются все комментарии.
--

9.2 Метки тела (пиктограммы)

Функция «Метки тела» («Пиктограмма») используется для указания положения пациента во время исследования, а также положения и ориентации датчика. В системе можно сконфигурировать следующие библиотеки меток тела: «Абдомин», «Кардиолог.», GYN (гинекология), OB (акушерство), «Уролог.», SMP (малые органы), «Сосудис», EM (экстренная медпомощь) и «Нерв». Подробнее см. в разделе «2.5 Конфигурация системы». Можно предварительно задать метки тела для определенных режимов исследования, настроить метки тела, а также импортировать и экспортировать их.

9.2.1 Программное меню для меток тела

В программном меню меток тела отображаются настройки текущего режима:

■ Библиот

Нажмите [Библиот], чтобы переключить библиотеку меток тела. Соответствующие метка тела отобразятся внизу изображения.

■ Отображ

Чтобы показать или скрыть метки тела, нажмите [Отображ] и выберите «Вк» или «Вык», соответственно.

■ Переворачивание страниц

Если метки тела занимают несколько страниц, листайте их с помощью пунктов [Стр. вниз]/ [Стр.вверх].

■ Текущ.МТ (Метка тела)

Параметр «Текущ. ВМ» имеет два значения: «1-й» и «2-й». По умолчанию задано 1-й.

Если на изображение требуется добавить две метки тела, то после добавления первой метки тела следует в пункте [Текущ. ВМ] выбрать значение «2-й» и добавить вторую метку тела.

9.2.2 Добавление меток тела

■ Добавление первой метки тела:

1. Для входа в режим меток тела нажмите клавишу <Body Mark>. Выберите группу меток тела с помощью пункта [Библиот].
2. Вращайте ручку <Body Mark> или наведите курсор на требуемую метку тела, чтобы выбрать ее (см. рисунок внизу).



3. Нажмите клавишу <Set>, чтобы подтвердить выбор.
4. Регулировка положения и ориентации метки датчика:
 - С помощью трекбола переместите метку датчика в нужное место.
 - Подберите ориентацию, поворачивая многофункциональную ручку.
 - Нажмите клавишу <Set>, чтобы подтвердить положение и ориентацию метки датчика и выйти из режима меток тела.

■ Добавление второй метки после того, как установлена первая:

Укажите тип для второй метки тела (метки должны быть разных типов). Например, если при добавлении первой метки тела пункт [Текущ. ВМ] имел значение «1-й», то при добавлении второй метки тела он должен иметь значение «2-й».

1. Установите для пункта [Текущ. ВМ] значение «2-й».
2. Добавьте вторую метку тела, соблюдая порядок действий, описанный выше для 1-й метки.

9.2.3 Перемещение меток тела

Рисунки меток тела можно перемещать в любое место в пределах области изображения.

1. С помощью трекбола наведите курсор на метку тела. Курсор примет вид , указывая, что пиктограмму можно переместить на новое место.
2. Нажмите <Set>, чтобы выделить метку тела, и вокруг нее появится рамка.
3. С помощью трекбола переместите метку в нужное место.
4. Нажмите клавишу <Set>, чтобы зафиксировать и подтвердить новое положение метки.

ПРИМЕЧАНИЕ: В двойном В-режиме нельзя перемещать метку тела между разными окнами изображений.

9.2.4 Удаление меток тела

■ Чтобы удалить метку тела:

1. С помощью трекбола установите курсор на метку тела и выделите ее, нажав клавишу <Set>.
2. Чтобы удалить выделенную метку тела, нажмите <Clear>.

ПРИМЕЧАНИЕ: Если в режиме меток тела не выбран ни один объект, то при нажатии кнопки <Clear> будут удалены все комментарии, метки тела и общие измерения, имеющиеся на экране.

Советы:

- При выключении питания, возврате предварительной установки либо смене исследования пациента, режима или датчика стираются все метки тела.

10 Управление данными пациента

Запись исследования содержит все сведения и данные одного исследования.

Запись исследования содержит следующие сведения:

- Основные сведения о пациента и данные исследования
- Файлы изображений
- Отчеты

<p>ПРИМЕЧАНИЕ:</p> <ol style="list-style-type: none">1. ЗАПРЕЩАЕТСЯ использовать жесткий диск системы для длительного хранения изображений. Рекомендуется ежедневно создавать резервную копию. Для архива изображений рекомендуется использовать внешние носители.2. Объем системной базы данных пациентов ограничен, поэтому следует своевременно переписывать данные пациента на резервные носители или удалять их.3. Компания Mindray не несет ответственности за потерю данных, если НЕ соблюдается рекомендованная процедура создания резервных копий.
--

10.1 Управление сведениями о пациента

10.1.1 Ввод сведений о пациенте

Общие сведения о пациенте и информация об исследовании вводятся на экране «Инф.пациента» (подробнее см. в разделе «4.2.1 Сведения о новом пациенте»).

По завершении ввода сведений о пациенте нажмите [Готово], чтобы сохранить сведения о пациенте в его данных.

10.1.2 Настройка сведений о пациенте

Откройте [Настр] → [Предуст.сист.] → [Общее] и выполните следующие настройки в области сведений о пациенте. Здесь можно выбрать, отображать ли на экране пол пациента, возраст пациента и оператора; задать единицы измерения роста и веса; и выбрать формулу определения площади поверхности тела.

- Настройка отображения сведений о пациенте
- Единицы измерения роста и веса
- Настройка формулы площади поверхности тела

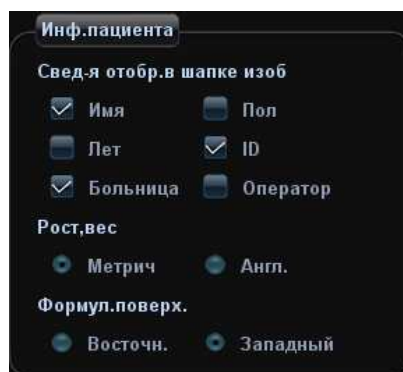

10.2 Управление файлами изображений

Файлы изображений можно хранить либо в системной базе данных пациентов, либо на внешних запоминающих устройствах. Над сохраненными изображениями можно выполнять такие операции, как просмотр, анализ и демонстрация (iVision).

10.2.1 Запоминающие устройства

Система поддерживает следующие запоминающие устройства:

- жесткий диск системы;
- запоминающие USB-устройства: флэш-память USB, съемный жесткий диск USB;
- DVD+RW, DVD+R, DVD-R, DVD-RW, CD-RW, CD-R
- VCR/DVR

10.2.2 Форматы файлов изображений

Система поддерживает два типа форматов файлов изображения: собственный формат системы и ПК-совместимый.

■ Собственные форматы системы:

- **Файл однокадровых изображений (FRM)**
Это файлы однокадровых статических изображений, которые нельзя сжать. На файлах этого типа можно выполнять измерения и добавлять комментарии.
- **Видеофайл (CIN)**
Системный формат многокадрового файла. Позволяет выполнять видеобзор вручную или автоматически, а также проводить измерения или добавлять комментарии к просматриваемым изображениям. После открытия сохраненного файла формата CIN система автоматически входит в режим видеобзора.

Система позволяет сохранять файлы FRM в формате BMP, JPG, TIFF и DCM, а файлы CIN — в формате AVI и DCM.

■ ПК-совместимые форматы:

- **Экранный файл (BMP)**
Несжимаемый формат однокадрового файла, который используется для сохранения текущего экрана.
- **Экранный файл (JPG)**
Формат однокадрового файла, который используется для сохранения текущего экрана с применением сжатия. Коэффициент сжатия можно выбрать.
- **TIFF: формат экспорта однокадровых изображений**
- **Мультимедийные файлы (AVI)**

Формат многокадрового файла, обычный для видеофайлов.

- **Файлы DICOM (DCM)**
Формат файлов стандарта DICOM — однокадровый или многокадровый формат, используемый для записи сведений о пациенте и изображений.

10.2.3 Предварительная установка сохранения изображений

■ Задание размера изображения

Размер изображения задается на странице [Настр] → [Предуст.сист.] → [Общее].
Отображаются следующие настройки:

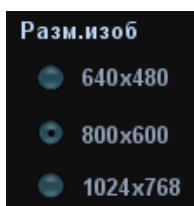

■ Задание формата экспорта однокадровых изображений

- **Формат**
Формат экспорта изображения выбирается в диалоговом окне «Отпр».
Коэффициент сжатия JPG задается на странице [Настр] → [Предуст.сист.] → [Общее].

ПРИМЕЧАНИЕ: При сжатии изображений в формате JPEG возможно искажение изображения.

■ Задание длины сохраняемой видеозаписи

- **Захват в реальном масштабе времени**
- **Длина клипа**

Подробнее см. в разделе «6.2 Видеообзор».

■ Отправка на печать DICOM по завершении исследования

Откройте [Настр] → [Предуст.сист.] → [Общее], в области «Управ-е пациентами» установите флажок «Отпр/печат изоб.после иссл.». После этого при каждом нажатии клавиши <End Exam> система будет отправлять изображения исследования на подключенный сервер DICOM по умолчанию.

■ Связывание операции с сохранением изображения/клипа

Можно задать отправку изображения/клипа на другой носитель одновременно с сохранением на жестком диске (10.2.4 Сохранение изображений в системе). Для выполнения этой настройки откройте: [Настр] → [Предуст.сист.] → [Общее] → «Обращение к памяти изобр./клипов».

- Изображение можно отправлять: на локальный принтер по умолчанию, в хранилище DICOM, на принтер DICOM.
- Клип можно отправлять в хранилище DICOM.

10.2.4 Сохранение изображений в системе

■ Сохранение однокадрового изображения в системе

- (1) Задайте пользовательскую клавишу для функции «Сохранение изображения на диске», выбрав пункт меню: [Настр] → [Предуст.сист.] → [Конф. клав].

- (2) Для сохранения изображения нажмите пользовательскую клавишу.
- На экране изображения нажмите «быструю» клавишу, чтобы сохранить однокадровое изображение вместе со стоп-кадром изображения, и оно сохранится в формате FRM в каталоге файлов по умолчанию под именем по умолчанию. Миниатюра данного изображения появится в области миниатюр на правой половине экрана. Если навести курсор на миниатюру, отобразится соответствующее имя файла с расширением.
 - Когда на текущем экране отображается диалоговое окно, нажмите «быструю» клавишу, чтобы сохранить экран в формате BMP.
- Сохранение кинопетли изображения в системе:
- (1) Задайте пользовательскую клавишу для функции «Сохранение клипа (проспект.) на диске» или «Сохранение клипа (ретроспект.) на диске», выбрав пункт меню: [Настр] → [Предуст.сист.] → [Конф. клав].
- (2) Для сохранения видеофайла нажмите пользовательскую клавишу. Видеофайл сохраняется в каталоге по умолчанию в формате динамического изображения CIN. Миниатюра данного изображения появится в области миниатюр на правой половине экрана. Если навести курсор на миниатюру, отобразится соответствующее имя файла с расширением.

10.2.5 Быстрое сохранение изображений на USB-диск

Для быстрого сохранения однокадрового изображения или видеозаписи на флэш-память USB используйте пользовательские клавиши.

Файл изображения сохраняется в каталоге: U disk\US Export\папка пациента\папка исследования\ID изображения.bmp, где:

- Имя папки пациента: имя пациента + идентификатор пациента
 - Имя папки исследования: режим исследования + время исследования
- Сохранение однокадрового изображения на флэш-память USB:
- (1) Задайте пользовательскую клавишу, выбрав пункт меню: [Настр] → [Предуст.сист.] → [Конф. клав].
Выберите клавишу на странице «Клав.функц» слева и установите флажок «Отп.изобр. на диск USB» на странице «Выход» в поле «Функция» справа.
- (2) Нажмите пользовательскую клавишу, чтобы сохранить изображение на флэш-память USB.
- Сохранение видеозаписи на флэш-память USB:
Видеоизображения сохраняются на USB-диске в формате AVI.
- (1) Задайте пользовательскую клавишу, выбрав пункт меню: [Настр] → [Предуст.сист.] → [Конф. клав].
Выберите клавишу на странице «Клав.функц» слева и установите флажок «Отправить видео AVI на USB-диск» на странице «Выход» в поле «Функция» справа.
- (2) Для сохранения кинопетли нажмите пользовательскую клавишу.

10.2.6 Быстрое сохранение полноэкранного изображения в системе



Эта функция позволяет сохранять в системе полноэкранное изображение.

Задайте пользовательскую клавишу, выбрав пункт меню: [Настр] → [Система] → [Конф. клав]. Выберите клавишу на странице «Клав.функц» слева и установите флажок «Сохраненное полноэкранное изображение на диске» на странице «Выход» в поле «Функция» справа.

После этой настройки можно сохранять в системе полноэкранное изображение с помощью пользовательской клавиши.

10.2.7 Миниатюры

Сохраненные изображения или кинопетли отображаются на экране в виде миниатюр:

- На экране iStation миниатюры относятся к изображениям, сохраненным для выбранного исследования или пациента.
- В режиме сканирования или стоп-кадра миниатюры относятся к изображениям, сохраненным в текущем исследовании. Если миниатюры занимают несколько страниц, то для перехода на следующую или предыдущую страницу нужно нажать  или .
- На экране просмотра миниатюры представляют изображения, сохраненные в одном и том же исследовании.
- Если на экране «Просм.» открыть изображение, чтобы войти в режим анализа, отобразятся все миниатюры, принадлежащие исследованию.
- При наведении курсора на миниатюру отображаются ее имя и формат.

10.2.8 Просмотр и анализ изображений

Сохраненные изображения можно просматривать и анализировать (речь идет только об изображениях, сохраненных в каталоге системы по умолчанию).

10.2.8.1 Просмотр изображения

Можно просматривать все изображения, сохраненные в исследовании, и отправлять, удалить и анализировать их.

■ Вход в режим просмотра:

- Нажмите клавишу <Review>, чтобы открыть экран «Просм.». Система отобразит изображения, сохраненные в данном исследовании текущего пациента (если сведения о текущем пациенте отсутствуют, можно просмотреть изображения самого последнего исследования).
- Выберите исследование на экране iStation и нажмите <Review>, чтобы открыть экран «Просм.» для просмотра изображений пациента. Можно также выбрать несколько исследований, и система отобразит в режиме просмотра изображения последних исследований.

Экран «Просм.» выглядит так:

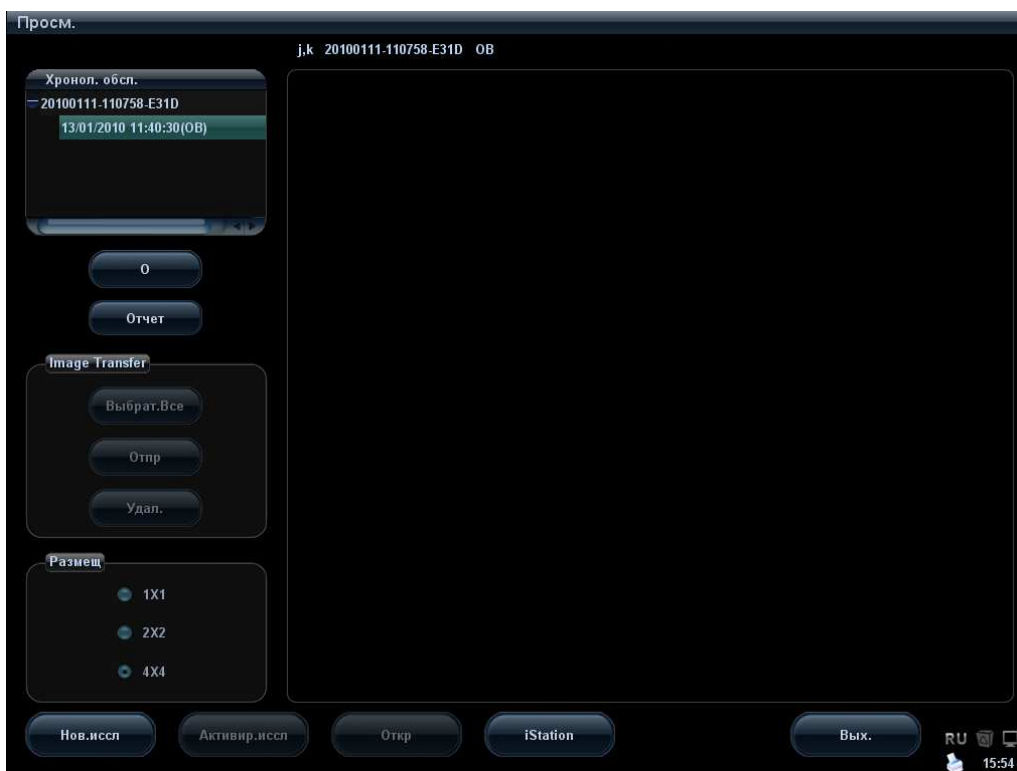

- Выход из режима просмотра:
 - Нажмите [Вых.] на экране просмотра, или
 - Нажмите клавишу <ESC> или еще раз нажмите клавишу <Review>.
 - Основные операции
 1. Установите курсор на запись исследования в области «Хронол. обл.» и нажмите <Set>. Выбранное исследование подсветится.
 2. Чтобы просмотреть сведения о пациенте или отчет, нажмите кнопки [Инфо] или [Отчет] справа на экране.
 3. Чтобы просмотреть и проанализировать изображение, дважды щелкните на его миниатюре. Перемещение между миниатюрами осуществляется с помощью многофункциональной ручки.
- Описание функциональных клавиш:
- Хронол. обл.:

В каталоге исследований можно выбрать одно определенное исследование для просмотра изображений.

 - При входе с экрана iStation отображаются записи, выбранные на экране iStation. Если на экране iStation не был выбран пациент, отобразятся все пациенты из базы данных системы и вместе со списком исследований текущего пациента.
 - При входе на экран «Просм.» из состояния формирования изображения на нем отображаются изображения текущего исследования, и по умолчанию выделено изображение, отображаемое на главном экране предварительного просмотра.
 - [Инфо]:





вход на экран «Инф.пациента», где можно просмотреть или отредактировать сведения пациента, выбранного в данный момент.

- [Отчет]: просмотр или редактирование отчета о текущем выбранном пациенте.
- Операции с изображениями
 - [Выбрат.Все]: выделение всех изображений в окне миниатюр.
 - [От.все выдел]: после нажатия кнопки [Выбрат.Все] на ней появляется надпись [От.все выдел]. Кнопка [От.все выдел] позволяет отменить всё выделение.
 - [Отпр]: отправка выделенного изображения в другое место, на сервер DICOM, на принтер и т.д.
 - [Удал.]: удаление выделенного изображения.
- Размещ:
 - выбор компоновки экрана «Просм.» из трех возможных вариантов: 1×1, 2×2 и 4×4.
- Операции переключения:
 - [Нов.иссл]: создание нового исследования для выбранного пациента и открытие экрана «Инф.пациента».
 - [Активир.иссл]: вход в текущее выбранное исследование и на экран сканирования изображения. Эта кнопка затенена, если невозможно активировать текущего пациента.
 - [Откр]: открытие выделенного изображения.
 - [iStation]: открытие экрана iStation.
 - [Вых.]: выход из состояния просмотра изображений и возврат на главный экран.

10.2.8.2 Анализ изображения

Анализ изображения заключается в просмотре, увеличении, выполнении постобработки и измерений, добавлении комментариев и видеообзоре (многокадровом просмотре) сохраненного изображения. Порядок выполнения операций тот же, что и при сканировании в режиме реального времени (подробнее см. в соответствующих разделах).

- Вход в состояние анализа изображений:
 - В режиме сканирования изображения или стоп-кадра дважды нажмите миниатюру, сохраненную в данном исследовании, чтобы перейти в состояние анализа изображения, или
 - В режиме просмотра изображения выберите миниатюру и нажмите [Откр], или просто дважды нажмите выбранную миниатюру, чтобы открыть изображение.
- Выход из состояния анализа изображения:
 - Для выхода из состояния анализа и возврата в состояние сканирования в реальном масштабе времени нажмите клавишу <Freeze>.
 - Для перехода из состояния анализа в состояние просмотра нажмите клавишу <Review>.
 - Нажмите клавишу [Возвр] в нижнем правом углу экрана, чтобы выйти из анализа изображения.
 - В случае изображения в формате BMP нажмите [Вых.] в нижней правом углу экрана, чтобы выйти.

В состоянии анализа изображения, когда открыто выбранное изображение, а миниатюры этого исследования отображаются в области миниатюр, можно нажать  или , чтобы перевернуть страницы, либо нажать  или , чтобы удалить или отправить выбранное изображение.

10.2.9 iVision

Функция iVision служит для демонстрации сохраненных изображений. Файлы изображений воспроизводятся один за другим в соответствии с их названиями (включая изображения в системном формате и ПК-совместимом формате).

Демонстрация изображения

1. Откройте экран iVision:
 - В меню «Др.» установите курсор на пункт [iVision] и нажмите клавишу <Set>.
 - Нажмите пользовательскую клавишу (для настройки откройте страницу: [Настр]→[Предуст.сист.]→[Конф. клав])
2. Добавьте содержимое для воспроизведения и выберите режим демонстрации.
3. Выберите пункт списка и нажмите [Пуск], чтобы начать демонстрацию.
4. Для выхода из состояния iVision нажмите пункт [Вых.] или клавишу <ESC>.

Экран iVision выглядит так:

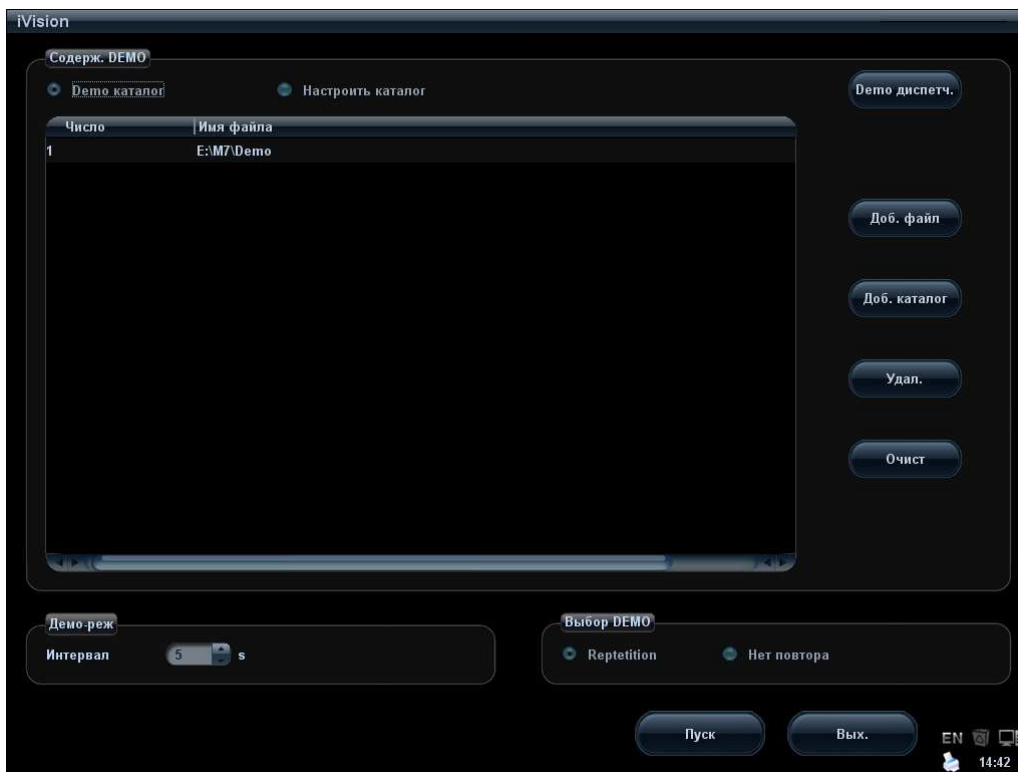

- **Что можно демонстрировать**
Демонстрируются файлы изображений в форматах, поддерживаемых системой. В список демонстрации можно добавить данные исследования из базы данных пациентов (D:\PatientData) или поддерживаемые системой файлы изображений и папки. Для файлов и папок в списке демонстрации изображения в каталоге и подкаталоге воспроизводятся одно за другим, причем система автоматически пропускает файлы, которые не может открыть.
- **Что можно демонстрировать**
Существуют два вида каталогов: каталог демонстрации и пользовательский каталог.
 - **Каталог демонстрации:** каталог демонстрации представляет собой папку на жестком диске (диск E), где хранятся заводской демонстрационный файл DEMO. Во время демонстрации система воспроизводит изображения из этой папки.
Система поддерживает импорт, удаление или стирание даты в демонстрационном каталоге.

Нажмите [Демо диспетч.], чтобы выполнить следующие операции:



: импорт данных в каталог демонстрации.



: удаление выбранных данных.



: удаление всех данных.

- Пользовательский каталог: здесь сохраняются отображаемые изображения. Во время демонстрации система воспроизводит изображения из этого каталога. Операции с этим каталогом выполняются с помощью кнопок, расположенных справа:

[Доб. файл]: добавление файлов в список файлов.

[Доб. каталог]: добавление каталога в список файлов.

[Удал.]: удаление выделенного файла или каталога из списка файлов.

[Очист]: удаление всех файлов или каталогов из списка файлов.

[Эксп.]: экспорт выбранного каталога/файла на внешнее запоминающее устройство.

Выберите или отмените выбор каталога/файла с помощью флажка перед списком файлов. Воспроизводиться будут только выбранные каталоги/файлы.

■ Демо-реж

Система автоматически воспроизводит один за другим все файлы изображений из списка. Интервал между воспроизведением изображений можно изменить в выпадающем списке «Интервал».

■ Выбор DEMO

Здесь можно выбрать, повторять ли демонстрацию после ее завершения, или выходить из режима демонстрации.

10.2.10 Отправка файла изображения

- На экране изображения выберите миниатюру сохраненного изображения (нажмите <Shift>, чтобы выбрать несколько изображений сразу), нажмите



(Отправить) в нижнем правом углу экрана. Изображение можно отправить на внешние устройства.

- На экране iStation или «Просм.» нажмите [Отпр], чтобы отправить выбранное изображение на внешние устройства.

См. рисунок внизу.

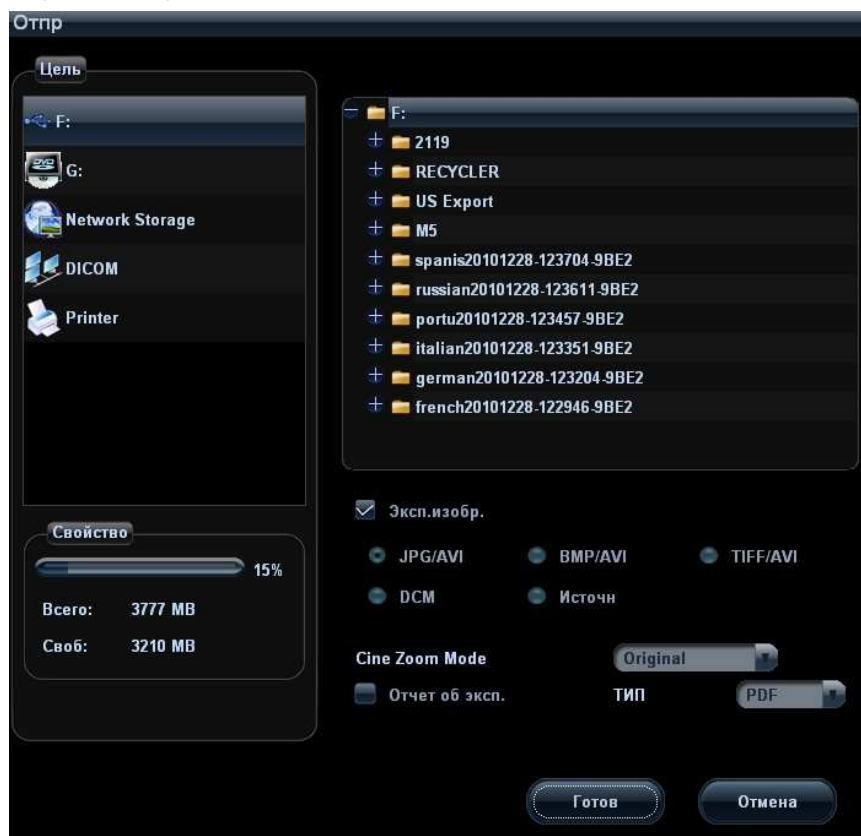

- В случае внешних запоминающих устройств (например, запоминающие USB-устройства, DVD-RW или сетевой сервер хранения):
 - a) Передача в формате ПК: JPG/AVI, BMP/AVI, TIFF/AVI. Однокадровое изображение экспортируется в формате JPG, TIFF или BMP, а видеофайл — в формате AVI.
 - b) Передача в формате DCM: DCM (включая однокадровый и многокадровый формат DCM).
 - c) Можно также экспортировать формат отчета.
 - d) Выберите режим масштабирования видео.
- В случае сервера хранения или печати DICOM выберите соответствующий сервер.
- При отправке на видеопринтер изображения отсылаются на видеопринтер, подключенный к системе. При отправке на графический/текстовый принтер изображения отсылаются на графический/текстовый принтер по умолчанию.

10.3 Управление отчетами

- Хранение отчетов:

Отчеты об исследованиях хранятся в каталоге исследования пациента.
- Импорт, экспорт и отправка отчета
На экране iStation выберите данные пациента, нажмите [Восст.] или [Рез], чтобы импортировать или экспортировать сведения о пациенте, изображения и отчеты с внешнего запоминающего устройства или сетевого сервера хранения.

Также можно выбрать, нужно ли удалять локальные данные об исследованиях пациента или только изображения после резервного копирования.

См. следующий рисунок:

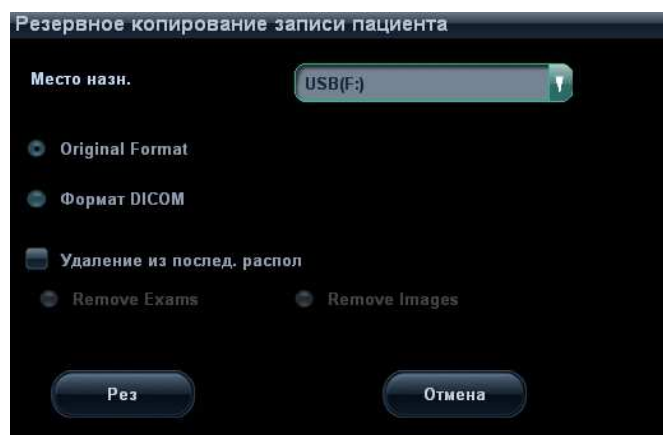

На экране iStation или «Просм.» нажмите [Отпр], чтобы отправить данные пациента на внешнее запоминающее устройство или сетевой сервер хранения. При этом можно выбрать, отправлять ли отчеты вместе с изображениями. См. рисунок внизу.



Экспорт отчета:

- (1) Установите флажок «Отчет об эксп.» на экране и выберите формат экспорта: RTF или PDF.
- (2) Для подтверждения нажмите кнопку [Готово].

Размер бумаги можно задать на странице: [Настр] → [Периферич.]

■ Печать отчета

Отчет распечатывается на подключенном графическом/текстовом принтере. Подробнее о настройке принтера по умолчанию для отчета см. в разделе «14.7 Периферич.»

Подробнее об операциях с отчетами см. в руководстве [Специальные процедуры].

10.4 Управление данными пациента (iStation)

Данные пациента включают в себя основные сведения о пациенте, сведения об исследовании, файлы изображений и отчеты. iStation позволяет искать, просматривать, делать резервные копии, отправлять, восстанавливать или удалять данные пациента.

■ Открытие экрана iStation

- Нажмите клавишу <iStation> на панели управления, или
- Нажмите [iStation] на экране «Инф.пациента»; или
- Нажмите [iStation] на экране просмотра.

Экран iStation выглядит так:



10.4.1 Просмотр сведений о пациенте

■ Источн.данн

Выбор источника данных пациента. По умолчанию задана системная база данных пациентов.

- **Список пациентов**
Отображает сведения о пациенте, режим исследования, количество изображений и видеозаписей, состояние исследования, наличие резервной копии и т.д.
- **О**
Выберите исследование пациента, нажмите справа [О], чтобы отобразить сведения о пациенте из данного исследования
- **Отчет**
Выбрав исследование пациента, нажмите кнопку [Отчет], чтобы просмотреть отчет об этом исследовании данного пациента. Если в данном исследовании не создано отчета, система выдаст сообщение «Нет отчетов для данного исслед.».
- **Review**
Для открытия экрана просмотра выберите исследование пациента и нажмите [Просм.]
- **Выбрат.Все/От.все выдел**
Нажмите кнопку [Выбрат.Все], чтобы выбрать все записи пациента в списке. После этого на ней появится надпись [От.все выдел.]. Кнопка [От.все выдел] позволяет отменить все выделение.

10.4.2 Поиск пациента

- (1) Выберите источник данных.
- (2) В выпадающем списке «Элем» выберите параметр для поиска: «Имя», ID, «Д.Р» (дата рождения) или «Д.обс».
- (3) Введите ключевое слово в соответствии с параметром, выбранным в списке «Элем», и система выполнит поиск и отобразит результаты в списке пациентов.
- (4) При выборе пациента из списка его изображения отображаются в нижней части экрана.

Советы:

- Если стереть ключевое слово, ввести другие ключевые слова или убрать флажок «Н-ти в р-тах», система обновит результаты поиска.
- Нажмите [Сброс]. Система удалит данные, введенные в поле «Ключ.сл», и перечислит все зарегистрированные сведения о пациенте.
- Установите флажок «Н-ти в р-тах», и система выполнит поиск в результатах последнего поиска.

10.4.3 Управление данными пациента

- **Отправка**
Система поддерживает отправку на внешнее запоминающее устройство, DVD-RW/DVD+RW, сетевой сервер хранения или сервер DICOM, либо отправляет изображения или отчеты на принтеры для распечатки.
 - Кнопка [Отпр] справа от списка пациентов служит для отправки данных или изображений выбранного исследования.
 - Кнопка [Отпр] справа от области миниатюр изображений под списком пациентов служит для отправки выбранных изображений.
 - Данные исследования пациента отправляйте на USB-устройства, дисковод DVD-RW/DVD+RW, в сетевое хранилище.
 - Изображения отправляйте на USB-устройства, диск, сервер хранения DICOM, принтер DICOM, видеопринтер, текстовый/графический принтер, в сетевое хранилище.

- Изображения с отчетом отправляйте на USB-устройства, дисковод DVD-RW/DVD+RW и в сетевое хранилище.
- Имеется формат передачи для отправки изображений на USB-устройства, дисковод DVD-RW/DVD или в сетевое хранилище. (Подробнее см. в разделе «10.2.10 Отправка файла изображения».)
- Для одновременного выбора нескольких изображений нажмите клавишу <Shift> на панели управления.

■ Удал.

Чтобы удалить данные выбранного пациента или исследования, нажмите кнопку [Удал.] справа от списка пациентов. Нельзя удалять данные пациента во время их печати, экспорта или отправки, а также удалять текущее исследование.

- Кнопка [Удал.] справа от списка пациентов служит для удаления данных выбранного исследования.
- Кнопка [Удал.] справа от области миниатюр изображений под списком пациентов служит для удаления выбранных изображений.

■ Корзина

Корзина служит для хранения удаленных данных пациента, данных исследования и изображений (они хранятся с момента удаления до выключения системы). Система поддерживает восстановление данных из корзины.

Советы: Корзина очищается при выключении системы.

Чтобы восстановить удаленные данные пациента, нажмите  в нижнем правом углу экрана, чтобы открыть экран «Корзина пациентов».

(1) Выберите в списке элементы, которые нужно восстановить.

(2) Операции выбора:

- Нажмите [Восстановл.эл-тов], чтобы восстановить элемент на экране iStation.
- Нажмите [Удал.], чтобы навсегда удалить элемент без возможности восстановления.
- Нажмите [Восстан.все элем.], чтобы восстановить все элементы на экране iStation.
- Нажмите [Очистить корзину], чтобы опорожнить корзину без возможности восстановления всех элементов.
- Нажмите [Вых.], чтобы покинуть экран корзины и вернуться на экран iStation.

■ Резервное копирование / Восстановление

Данные выбранного пациента можно скопировать на поддерживаемые системой носители с тем, чтобы просмотреть их на компьютерах, или восстановить в системе с внешнего носителя.

[Рез]: экспорт данных выбранного пациента на поддерживаемые системой носители.

[Восст.]: импорт данных пациента с внешнего источника. Когда не подключены внешние источники данных, эта кнопка недоступна.

10.4.4 Исследования

■ Нов.иссл:

После выбора на экране iStation данных пациента или исследования нажмите [Нов.иссл], чтобы открыть экран «Инф.пациента», на котором можно выбрать новый режим исследования и начать новое исследование, нажав [Готово].

■ Активир.иссл

Выберите исследование, которые проводилось менее 24 часов назад, и нажмите кнопку [Активир.иссл], чтобы активировать это исследование и загрузить

основные сведения о пациенте и данные измерений для продолжения исследования.

Если для начала нового или восстановления проводившегося исследования требуется выбрать данные пациента из базы данных на внешнем носителе, система должна предварительно загрузить эти данные в собственную базу данных.

■ Продолжение исследования

Выберите исследование, которое было приостановлено менее 24 часов назад, и нажмите кнопку [Продолж.обсл], чтобы активировать это исследование и загрузить основные сведения о пациенте и данные измерений для продолжения исследования.

Если требуется выбирать сведения о пациенте из базы данных на внешнем носителе, система должна предварительно загрузить эти данные в собственную базу данных пациентов.

10.5 Сетевое хранилище

Сетевое хранилище служит для сохранения файлов изображений и отчетов об измерениях на удаленном PC-сервере.

Свойства сетевого хранилища задаются на странице [Настр]→[Предустан.сети]→[Сетевое хранил.]. (Подробнее см. в разделе «14.8 Предустановка сети».)

1. Откройте экран iStation и выберите одну (или несколько) записей данных пациента или изображений в локальном источнике данных.
2. Нажмите [Отпр].
3. В диалоговом окне «Отпр» выберите [Сетевое хранил.], затем справа выберите PC-сервер.
4. Выберите формат передачи ПК и отметьте, отправлять ли отчет.
5. Нажмите [Готово], чтобы начать отправку.

■ Пользовательская клавиша для сетевого хранилища

- Send Image to Network Storage (Отправить изобр. в сетев.хран): отправка изображения (в формате JPG) на сетевой сервер по умолчанию.
- Send AVI Cine to Network Storage (Отправить видео AVI в сетев.хран): отправка изображения (в формате AVI) на сетевой сервер по умолчанию.

10.6 Управление заданиями на печать

Ожидающими заданиями на печать для графического/текстового принтера или видеопринтера можно управлять.

Если принтер успешно подключен, и выполняется задание на печать, нажмите

значок печати  в верхнем правом углу экрана, чтобы открыть экран «Управ.задан.печ.».

Сведения обо всех заданиях на печать, в том числе имя, состояние (выполняется или приостановлено), принтер и время отправки, отображаются в виде списка.

По завершении всех заданий на печать значок печати исчезает с экрана. В противном случае проверьте в диспетчере, нет ли сбоя задания.

■ Удаление задания на печать

Выберите в списке задание на печать и нажмите [Удал.].





- Перезапуск задания на печать после того, как оно было приостановлено
Нажмите [Перезап], чтобы перезапустить приостановленное задание на печать.

10.7 Создание резервной копии на дисковом DVD и стирание файлов с дисков

Система поддерживает дисковод DVD-RW для записи данных на CD/DVD и чтения данных с CD/DVD на ПК.

Система поддерживает следующие носители: DVD+RW, DVD-R, DVD-RW, DVD+R, CD-RW, CD-R.

Дисковод DVD-RW может записывать файлы в формате ISO или UDF. Для настройки откройте страницу: [Настр] → [Предуст.сист.] → [Общее] → «Вид файл.системы».

- Запись данных на диск CD или DVD
 - (1) Вставьте диск CD/DVD в лоток, и в нижнем правом углу экрана появится значок .
 - (2) Выберите данные, резервную копию которых нужно сделать, и нажмите кнопку [Отпр] или [Резерв] на экране (iStation или просмотра). Выберите целевой привод в диалоговом окне «Отпр» или «Резервное копирование записи пациента».
 - (3) Нажмите [Готово] или [Рез], чтобы начать запись. На экране отобразятся значок управления задачами  и значок диска .
 - (4) По завершении процесса записи нажмите , чтобы открыть диалоговое окно «Параметр диска», и выберите [Извл], чтобы извлечь диск CD или DVD.
- Стирание данных с диска CD или DVD
 - (1) Вставьте диск CD/DVD в лоток.
 - (2) Нажмите значок , чтобы открыть всплывающее окно «Параметр диска», показанное на рисунке внизу.
 - (3) Чтобы стереть данные с диска CD/DVD, нажмите кнопку [Удал.].
 - (4) По завершении процесса стирания нажмите в диалоговом окне «Параметр диска» кнопку [Извл].

Советы:

- Запись данных с помощью кнопки «Отпр» поддерживает функцию передачи в формате ПК, а запись на диск CD/DVD с помощью кнопки «Резерв» поддерживает только внутренние форматы системы.
- Значок  означает, что вставленный диск CD/DVD поврежден или содержит данные в недопустимом формате.

 ВНИМАНИЕ:	1. Принудительное извлечение диска CD или DVD или выполнение других операций во время резервного копирования приведет к сбою резервного копирования или неправильной работе системы.
--	--

2. Для извлечения диска используйте функцию [Извл], чтобы предотвратить повреждение или потерю данных.

10.8 Управление задачами пациента

Нажмите  в нижнем правом углу экрана, чтобы открыть следующее диалоговое окно.





Система поддерживает управление тремя типами задач:

- Задача сохранения: отображается задача сохранения DICOM.
- Задача печати: отображается задача печати DICOM.
- Задача управления накопителем:
 - задача накопителя DICOM (включая DVD-RW и USB-устройства)
 - Задача резервного копирования (в системном формате): выберите исследование на экране iStation и нажмите [Рез].
 - Отправка на внешние устройства (включая DVD-RW и USB устройства): выберите данные исследования или изображения на экране iStation или просмотра и нажмите [Отпр].
 - Задача сохранения в сети.

В диалоговом окне «Управление задачей» отображаются идентификатор и имя пациента, место назначения, ход выполнения, тип, содержимое и время создания задачи.

Можно выполнить следующие операции:

- Нажмите [Отмена], чтобы отменить выбранную задачу.
- Нажмите [Повт.], чтобы повторить неудавшуюся задачу.
- Нажмите [Выбрат.Все], чтобы выбрать все задачи.

- Состояние задачи
 - Во время выполнения задач на экране отображается значок управления задачами , нажав который, можно проверить ход выполнения.
 - Если не удастся выполнить ту или иную задачу, на экране отображается значок управления задачами , нажав который, можно проверить сбой.
 - Когда на экране отображается значок управления задачами , выполняемых или невыполненных в результате сбоя задач нет.

10.9 Администрирование

10.9.1 Настройка доступа

Существуют два вида пользователей: системный администратор и оператор.

Системный администратор может управлять другими операторами (например, добавлять и удалять пользователей, изменять пароль), а также просматривать все данные пациентов, такие как сведения о пациенте, изображение, отчет и т.д. Оператор может просматривать только информацию об исследовании, сохраненную в системе и обрабатываемую им самим, например сведения о пациенте, изображение, отчет и т.д. Оператор не может просматривать данные исследования, полученные другими операторами.

Экстренные операторы — это обычные пользователи, которые могут войти в систему без пароля. Но они не могут изменить или удалить пароль.

10.9.2 Настройка контроля доступа

Системный администратор может предварительно настроить контроль доступа, т.е., задать, имеет ли оператор право доступа к данным в системе.

Контроль доступа настраивается только системным оператором.

Настройка контроля доступа:

1. Откройте страницу «Админ.», выбрав: [Настр]→[Предуст.сист.]→[Админ.].
2. Если установлен флажок **Включить контроль уч. записей**, то необходимо разрешение на доступ к данным. Если флажок снят, то доступ ко всем данным открыт без разрешения.

10.9.3 Вход в систему

Если системным администратором настроен контроль доступа, то получить доступ к данным в системе можно только после входа в систему.

Имя пользователя и пароль необходимо вводить в следующих случаях:

- Перед входом в систему.
- Замена пользователя

Пока система находится в рабочем состоянии, описанные выше экраны можно открыть, не вводя имени пользователя и пароля.

- Вход в систему:

- (1) Если для получения доступа к данным требуется войти в систему, отображается следующее диалоговое окно.

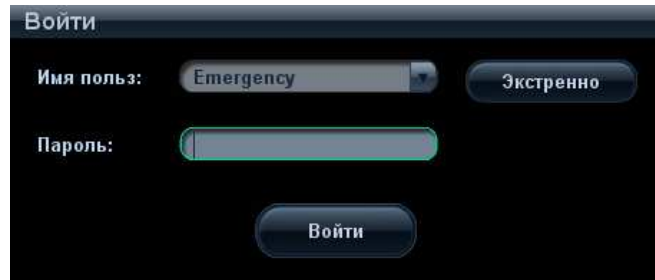

- (2) В выпадающем списке «Имя польз» выберите имя пользователя.

- (3) Введите пароль и нажмите [Войти].

- Для входа экстренного пользователя в систему нужно просто нажать [Экстренно].

- Чтобы сменить пользователя:

- (1) Для выхода текущего пользователя и входа в систему другого пользователя нажмите  в нижнем правом углу экрана, чтобы открыть следующее диалоговое окно:

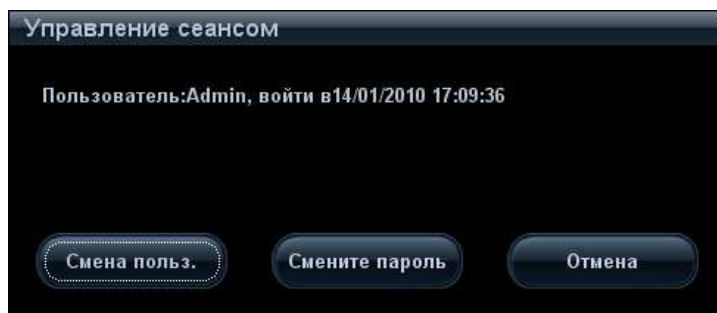

- (2) Нажмите [Смена польз.], чтобы открыть диалоговое окно «Войти».

- (3) Введите имя пользователя и пароль в соответствующих полях.

10.9.4 Добавление и удаление пользователя

Системный администратор может добавить и удалить пользователя, а оператор — нет.

Добавление пользователя

Предварительное условие: необходимо войти в систему на правах системного администратора. В противном случае потребуются ввести имя и пароль администратора, прежде чем выполнять настройку.

1. Откройте страницу «Админ.», выбрав: [Настр]→[Предуст.сист.]→[Админ.]. См. рисунок внизу.

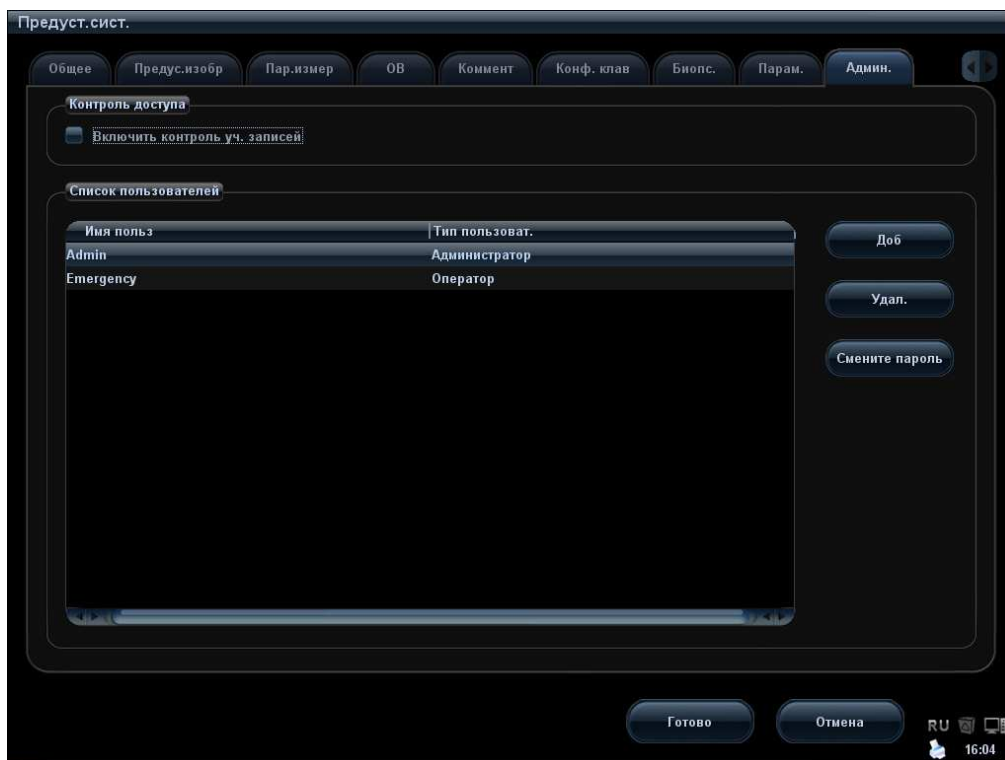

2. Нажмите [Доб], чтобы открыть следующую страницу.

3. Введите имя пользователя (запрещено вводить то же самое имя пользователя или изменять существующее имя).
4. Введите и подтвердите пароль (пароль состоит из 6-16 символов).
5. Выберите роль пользователя в выпадающем списке: администратор или оператор.

6. Нажмите [Готово], чтобы подтвердить настройку и выйти из диалогового окна. Новый пользователь появится в списке пользователей.

Удаление пользователя

Предварительное условие: необходимо войти в систему на правах системного администратора. В противном случае потребуется ввести имя и пароль администратора, прежде чем выполнять настройку.

1. Откройте страницу «Админ.», выбрав: [Настр]→[Предуст.сист.]→[Админ.].
2. В списке пользователей выберите пользователя, которого требуется удалить (экстренного пользователя удалить нельзя), и нажмите [Удал.], чтобы удалить его.

10.9.5 Изменение пароля

Системный администратор может изменять пароли всех пользователей.

Оператор может изменять только свой пароль.

Для изменения пароля пользователь должен сначала войти в систему.

Существуют два способа изменения пароля: на странице «Админ.» или на странице «Управление сеансом».

- Страница «Админ.» (изменить пароль может администратор)
 - (1) Откройте страницу «Админ.», выбрав: [Настр]→[Предуст.сист.]→[Админ.].
 - (2) В списке пользователей выберите пользователя, пароль которого требуется изменить (кроме экстренного оператора) и нажмите [Смените пароль], чтобы открыть диалоговое окно (см. рисунок внизу).

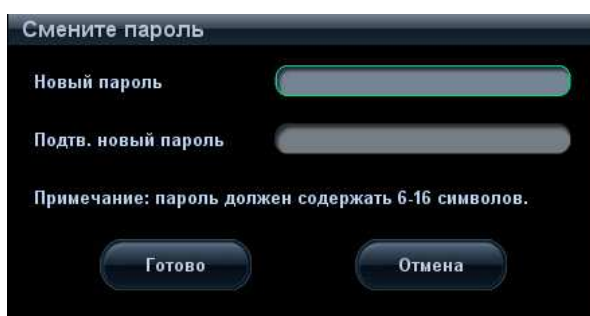

- (3) Введите новый пароль, подтвердите его, затем нажмите [Готово].

- Страница «Управление сеансом» (пароль могут изменять обычный оператор и администратор).

После входа в систему в нижнем правом углу экрана появляется значок .

- (1) Нажмите значок  в нижнем правом углу экрана, чтобы открыть диалоговое окно «Управление сеансом», в котором отображаются сведения о текущем пользователе.
- (2) Если требуется изменить текущий пароль, нажмите [Смените пароль], чтобы открыть диалоговое окно «Смените пароль».
- (3) В этом диалоговом окне введите старый и новый пароли.
- (4) Нажмите [Готово], чтобы выйти.

11 DICOM

ПРИМЕЧАНИЕ: Прежде чем работать с системой DICOM, прочитайте электронный файл DICOM CONFORMANCE STATEMENT, прилагаемый к устройству.

Данная глава ограничивается предварительной установкой, проверкой подключения и службами DICOM ультразвукового аппарата, сконфигурированного для DICOM, исключая такие конфигурации SCP, как PACS/RIS/HIS.

Пакет DICOM поставляется по отдельному заказу, поэтому приведенное здесь описание относится только к системам с пакетом DICOM.

Данная система поддерживает следующие дополнительные функции DICOM:

- Основные функции DICOM: проверка подключения к DICOM, управление задачами DICOM, хранилище DICOM, печать DICOM, уведомление о сохранении в DICOM, накопитель DICOM (просмотр DICOMDIR)
- Рабочий список DICOM
- MPPS (Этап процедуры, выполненный устройством)
- Структурированный отчет (SR)
- Запрос/извлечение данных DICOM

Далее кратко описаны предварительные установки и приложения DICOM:

1. Предварительная установка DICOM (настройка локального TCP/IP, локальная настройка DICOM, настройка сервера DICOM и настройка службы DICOM)
2. Проверка возможности подключения
3. Службы DICOM (сохранение изображения, печать, MPPS, рабочий список, уведомление о сохранении, накопитель, просмотр DICOMDIR, управление задачами).

11.1 Предварительная установка DICOM

11.1.1 Настройка локального TCP/IP

Задание сетевых свойств ультразвуковой системы.

1. Нажмите <Setup>, чтобы войти в меню настройки.
2. Установите курсор на пункт [Предустан.сети], выберите [Лок. TCP/IP], чтобы открыть экран, показанный на рисунке внизу:

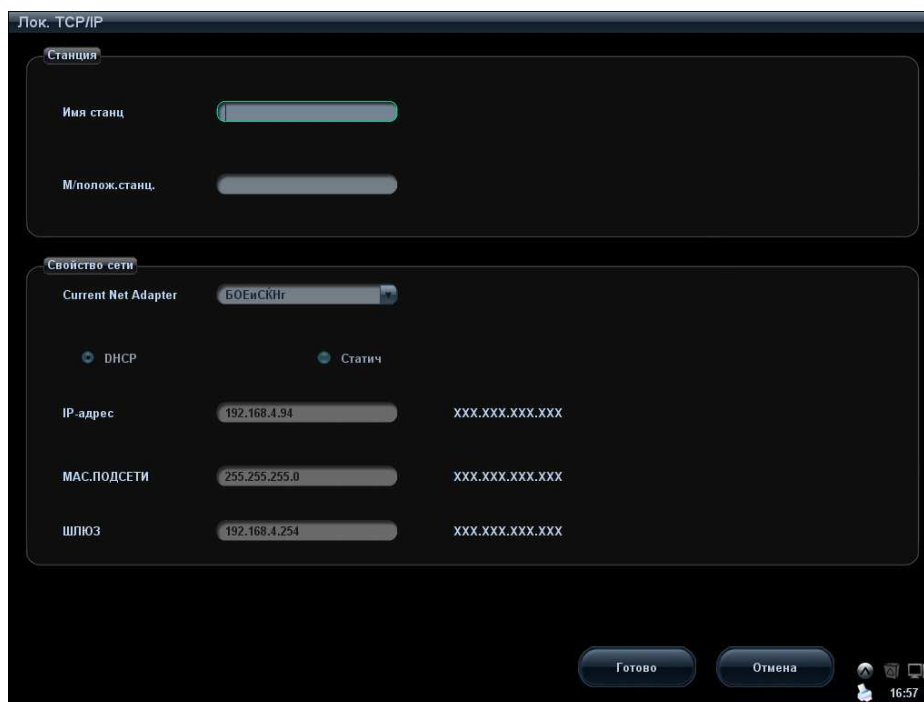

3. Далее описаны предварительные установки локального протокола TCP/IP:

Имя	Описание
Имя станц	Наименование ультразвуковой системы. Советы: необходимо перезапустить систему, чтобы настройка вступила в силу (нажмите кнопку питания, выберите «Выключить» и после небольшой паузы перезапустите систему).
М/полож.станц.	Помещение или отделение, где расположена система.
Current Net Adapter (Текущ.сетев.адаптер)	Выбор сетевого адаптера.
DHCP /Статич	При выборе «DHCP» IP-адрес будет автоматически получен с сервера DNS. При выборе «Статич» (использование статического IP-адреса) нужно будет ввести IP-адрес вручную.
IP-адрес	IP-адрес системы.
Мас.подсети	Используется для настройки другого сегмента сети
Шлюз	Используется для задания IP-адреса шлюза
Готово	Подтверждение настройки параметра.
Отмена	Отмена настройки параметра.

Советы: IP-адрес системы не должен занимать другими сетевыми устройствами, иначе функция DICOM будет сбоить.

11.1.2 Локальная настройка DICOM

Настройка свойств сервера DICOM и способа сохранения журнала.

1. Нажмите <Setup>, чтобы войти в меню настройки.

2. Установите курсор на пункт [Предустан.сети], выберите [Лок. наст. DICOM], чтобы открыть экран, показанный на рисунке внизу:

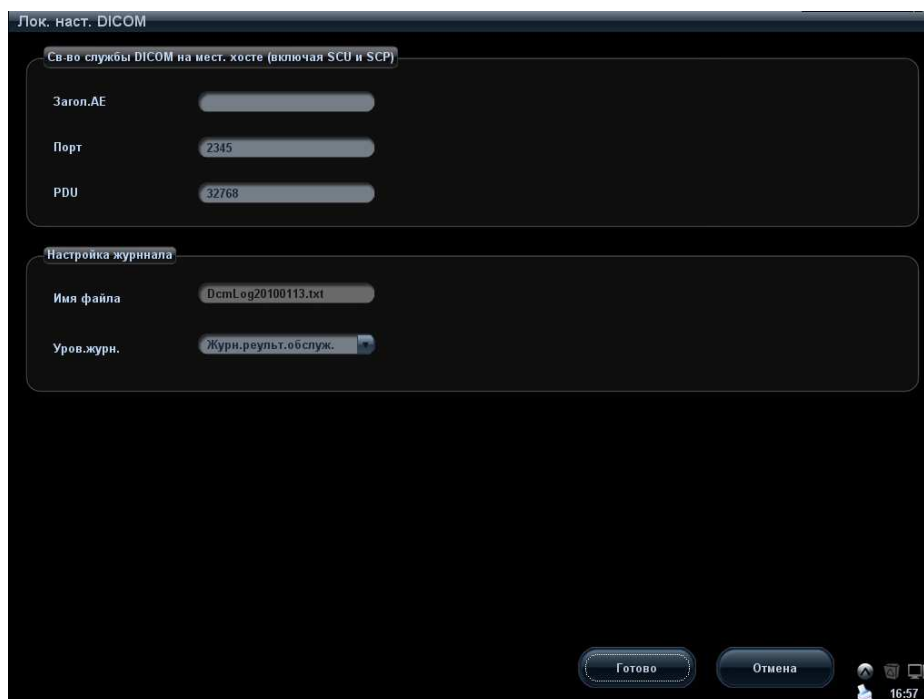

3. Далее описаны локальные настройки DICOM:

Имя	Описание
Загол.АЕ	Заголовок прикладной компоненты ультразвуковой системы. Указанный здесь заголовок прикладной компоненты (Загол.АЕ) должен совпадать с заголовком одной из прикладных компонент имеющегося на сервере набора SCU (Пользователь класса услуги).
Порт	Порт связи DICOM, который должен совпадать с одним из портов на сервере.
PDU	Максимальный размер пакета данных PDU: от 16384 до 65536. Размер по умолчанию: 32768.
Настройка журнала	Имя файла: имя журнала DICOM, автоматически создаваемого системой. Уров.журн.: установка типа журнала. Возможные варианты: «Нет журнала», «Журн.реульт.обслуж.», «Журн.процед.обслуж.», «Весь журнал». Рекомендуется устанавливать «Весь журнал», чтобы журнал DICOM можно было видеть на диске E.
Готово	Подтверждение настройки параметра.
Отмена	Отмена настройки параметра.

Введите «Загол.АЕ», «Порт», «PDU» с учетом фактической ситуации, и затем нажмите [Готово], чтобы выйти с экрана.

Советы:

- Заголовок прикладной компоненты (Загол.АЕ) должен совпадать с заголовком прикладной компоненты SCU (Пользователь класса услуги), предварительно установленным на сервере (PACS/RIS/HIS). Например, если на сервере хранения предварительно установлен заголовок AAA,

а заголовок принятого SCU — MMM, то на приведенном выше рисунке заголовок локального устройства должен быть MMM, а заголовок сервера хранения — AAA.

- Одинаковый IP-адрес может привести к отклонениям в работе DICOM.

11.1.3 Настройка сервера DICOM

Добавление или удаление серверов DICOM или задание IP-адреса для сервера DICOM.

1. Нажмите <Setup>, чтобы войти в меню настройки.
2. Установите курсор на пункт [Предустан.сети], выберите [Наст.серв. DICOM], чтобы открыть экран, показанный на рисунке внизу.

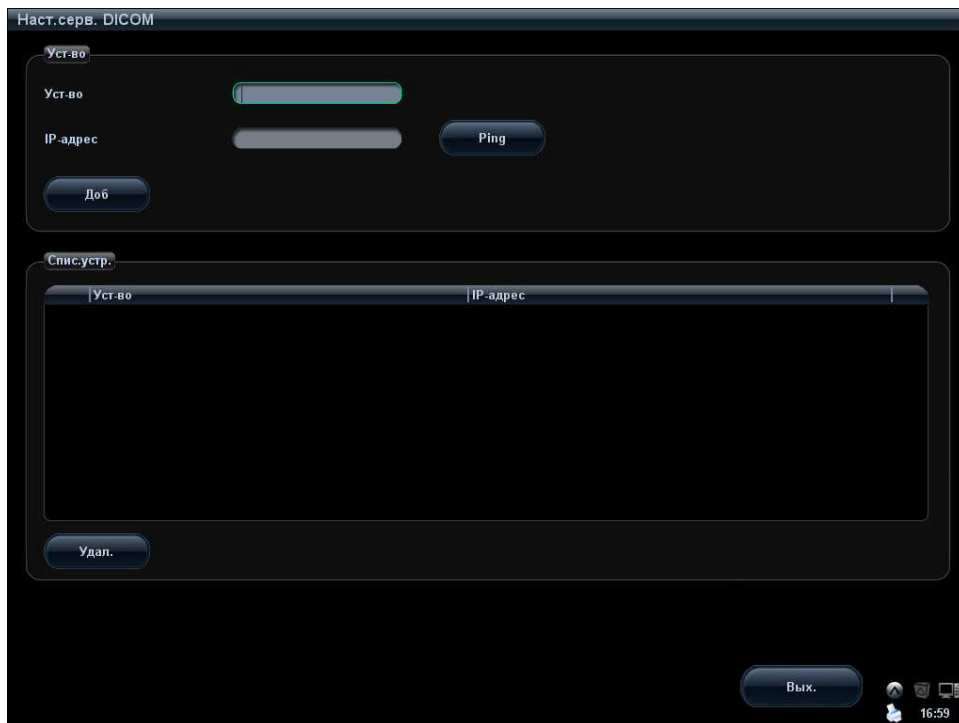

3. Далее описаны настройки сервера DICOM.

Имя	Описание
Уст-во	Название устройства, поддерживающего службы DICOM
IP-адрес	IP-адрес сервера
Ping	После ввода правильного IP-адреса можно выполнить эхо-тестирование других аппаратов с целью проверки соединения. Можно также проверить соединение уже добавленного в список сервера
Доб	Добавление серверов в список устройств
Удал.	Удаление выделенных серверов из списка устройств
Выход	Нажмите, чтобы закрыть экран «Сервер DICOM»

Советы:

- Если введенное имя уже существует, система выдаст подсказку: «Имя сервера сущ-ет!» Нажмите [Готово], чтобы ввести другое имя.

11.1.4 Настройка службы DICOM

Когда в конфигурацию системы входит модуль основных функций DICOM, и установлены модули рабочего списка DICOM, MPPS, структурированного отчета DICOM, уведомления о сохранении в DICOM и запроса/извлечения данных DICOM, на экране «Настр.службы DICOM» можно найти следующие предварительные настройки.

Откройте [Настр.]→[Предустан.сети]→[Настр.службы DICOM], чтобы задать свойства служб DICOM.

11.1.4.1 Настройка хранилища

1. Откройте страницу «Хранение»: [Настр.]→[Предустан.сети]→[Настр.службы DICOM]→«хранения».
 - Выберите устройство и введите сведения. Как настраивать устройство, см. в разделе «11.1.3 Настройка сервера DICOM».
 - Нажмите [Доб], чтобы добавить службу в список служб.
 - Выберите пункт в списке служб, измените сверху параметры и нажмите [Обновл], чтобы обновить пункт в списке служб.
 - Выберите службу в списке служб и нажмите [Удал.], чтобы удалить ее.
 - В списке служб выберите службу и сделайте ее службой по умолчанию, нажав кнопку «Умолчан».
2. Выберите службу в списке служб и нажмите [Провер], чтобы проверить соединение.
3. Нажмите [Вых.], чтобы подтвердить настройку и покинуть страницу.

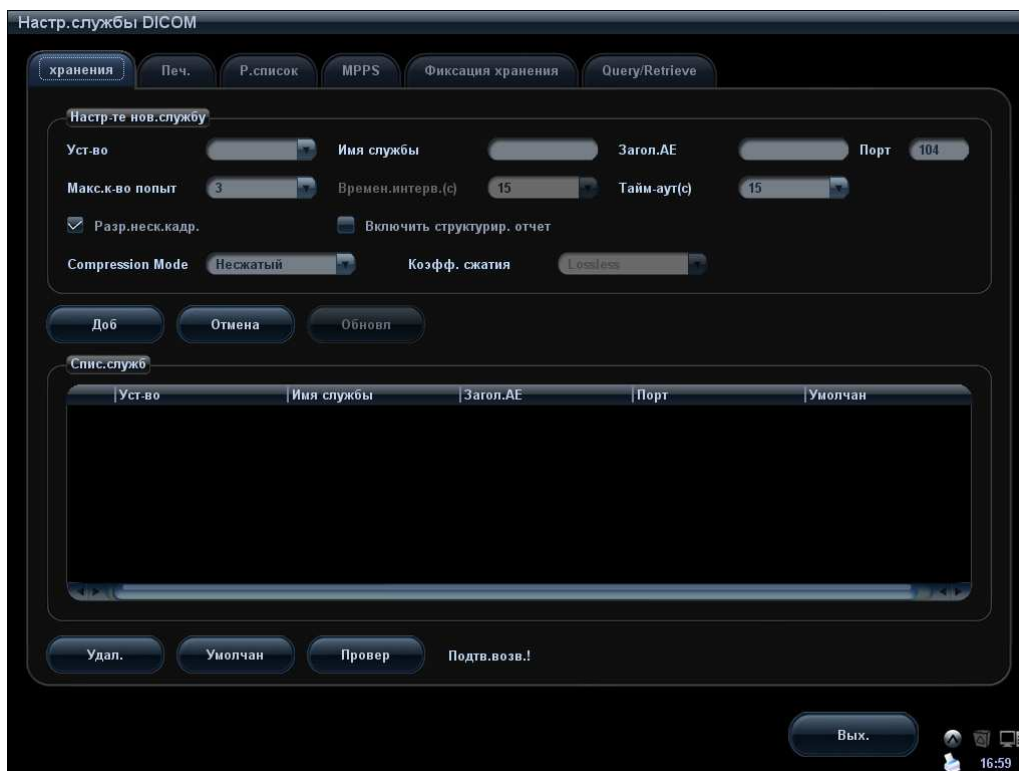

Далее описаны настройки хранилища DICOM:

Имя	Описание
Уст-во	После задания серверов на экране «Наст.серв. DICOM» их имена появляются в выпадающем списке. Выберите имя сервера хранения.
Имя службы	Имя по умолчанию: xxx-Storage. Его нельзя изменить.
Загол.АЕ	Указанный здесь заголовок прикладного компонента должен соответствовать заголовку на сервере хранения.
Порт	Порт связи DICOM. По умолчанию — 104 Указанный здесь порт должен соответствовать порту сервера хранения.
Макс.к-во попыт	Количество попыток соединения, выполняемых системой. Диапазон регулировки: 0-9.
Времен.интерв.(с)	Зарезервированная функция.
Таймаут	Время, по истечении которого система прекратит попытки установить связь со службой. Значение: 5-60 с.
Разр.неск.кадр.	Если SCP (Поставщик класса службы) поддерживает эту функцию, установите флажок.
Включить структурир. отчет	Включение или выключение отправки структурированного отчета. Советы: эта функция поддерживается не всеми серверами.
Cine Zoom Mode	Выбор режима масштабирования видео во время сохранения файла изображения.
Compression Mode	Выберите режим сжатия: «Несжатый», RLE, JPEG или JPEG2000.
Кэфф. сжатия	Выберите коэффициент сжатия JPEG: lossless (Б/потерь), «Низ», «Сред» или «Выс».
Цветовой режим	Выбор цветового режима.
Отмена	Отмена настройки параметра.
Обновл	Выберите пункт в списке служб, измените сверху параметры и нажмите [Обновл], чтобы обновить пункт в списке служб.
Удал.	Удаление выделенной службы из списка служб.
Умолчан	Выберите пункт в списке служб, нажмите [Умолчан], и в столбце «Умолчан» появится буква Y.
Провер	Проверка наличия нормального соединения между двумя прикладными компонентами DICOM.
Выход	Выход с экрана.

Советы: режимы сжатия RLE, JPEG и JPEG2000 поддерживаются не всеми SCP. См. в электронном файле *DICOM CONFORMANCE STATEMENT* для SCP, поддерживает ли SCP эти режимы. Не выбирайте эти режимы сжатия, если сервер хранения не поддерживает их.

11.1.4.2 Настройка службы печати

- Откройте страницу «Печ.»: [Настр.]→[Предустан.сети]→[Настр.службы DICOM]→«Печ.».
- Выберите устройство и введите сведения. Как настраивать устройство, см. в разделе «11.1.3 Настройка сервера DICOM».
- Нажмите [Доб], чтобы добавить службу в список служб.

- Выберите пункт в списке служб, измените вверху параметры и нажмите [Обновл], чтобы обновить пункт в списке служб.
 - Выберите службу в списке служб и нажмите [Удал.], чтобы удалить ее.
 - В списке служб выберите службу и сделайте ее службой по умолчанию, нажав кнопку «Умолчан».
2. Выберите службу в списке служб и нажмите [Провер], чтобы проверить соединение.
 3. Нажмите [Вых.], чтобы подтвердить настройку и покинуть страницу.



Далее описаны настройки печати DICOM:

Имя	Описание
Уст-во	После задания серверов на экране «Настр.серв. DICOM» их имена появляются в выпадающем списке. Выберите имя сервера печати.
Имя службы	Имя по умолчанию: xxx-Print. Его нельзя изменить.
Загол.АЕ	Указанный здесь заголовок прикладного компонента должен соответствовать заголовку на сервере печати.
Порт	Порт связи DICOM. По умолчанию — 104. Указанный здесь порт должен соответствовать порту сервера печати.
Макс.к-во попыт	Количество попыток соединения, выполняемых системой. Диапазон регулировки: 0-9.
Времен.интерв.(с)	Зарезервированная функция.
Таймаут	Время, по истечении которого система прекратит попытки установить связь со службой. Значение: 5-60 с, шаг 5 с; по умолчанию — 15 с.
Экзем	Количество экземпляров распечаток файлов. Можно выбрать значение от 1 до 5 или просто ввести количество.

Имя	Описание
Настройки	Система поддерживает режимы RGB (цветная печать) и MONOCHROME2 (черно-белая печать). Выберите тип, поддерживаемый принтером.
Ориент. пленки	Доступные варианты: LANDSCAPE (Альбомная) и PORTRAIT (Книжная).
Приоритет	Определение приоритета задания на печать: HIGH (Высокий), MED (Средний) или LOW (Низкий).
Разм. плен	Выбор размера пленки из вариантов в выпадающем списке.
Формат отображения	Задание количества печатаемых файлов, например STANDARD\2, 3 указывает, что на каждой странице печатается 6 изображений.
Свед-я о конфиг.	В этом поле введите сведения о конфигурации.
Тип носит.	Задание носителя для печати: «Бумага», «Прозр плен», «Син. плен» Выбор «Син. плен» или «Прозр плен» для черно-белой печати и «Бумага» для цветной печати может обеспечить наилучший эффект.
Место назначения	Задание места, где экспонируется файл: MAGAZINE (хранится в журнале), или PROCESSOR (экспонируется в процессоре).
Мин. плотн.	Ввод минимальной плотности пленки
Макс. плотн.	Ввод максимальной плотности пленки.
Вид увеличения	Выбор порядка увеличения принтером изображения по размеру пленки. Дублировать: интерполированные пиксели являются копиями соседних пикселей Билинейный: интерполированные пиксели формируются билинейной интерполяцией соседних пикселей. Кубический: интерполированные пиксели формируются кубической интерполяцией соседних пикселей. Нет: без интерполяции.
Регулировка	Печать рамки обрезки вокруг каждого изображения на пленке: «Да» или «Нет».
Доб	Добавление службы DICOM в список служб.
Отмена	Отмена настройки параметра.
Update	Выберите пункт в списке служб, измените сверху параметры и нажмите [Обновл], чтобы обновить пункт в списке служб.
Удал.	Удаление выделенной службы из списка служб.
Умолчан	Выберите пункт в списке служб, нажмите [Умолчан], и в столбце «Умолчан» появится буква Y.
Провер	Проверка наличия нормального соединения между двумя прикладными компонентами DICOM.
Выход	Выход с экрана.

11.1.4.3 Настройка рабочего списка DICOM

1. Откройте страницу «Р.список»: [Настр]→[Предустан.сети]→[Настр.службы DICOM]→«Р.список».

- Выберите устройство и введите сведения. Как настраивать устройство, см. в разделе «11.1.3 Настройка сервера DICOM».
 - Нажмите [Доб], чтобы добавить службу в список служб.
 - Выберите пункт в списке служб, измените вверху параметры и нажмите [Обновл], чтобы обновить пункт в списке служб.
 - Выберите службу в списке служб и нажмите [Удал.], чтобы удалить ее.
 - В списке служб выберите службу и сделайте ее службой по умолчанию, нажав кнопку «Умолчан».
2. Выберите службу в списке служб и нажмите [Провер], чтобы проверить соединение.
 3. Нажмите [Вых.], чтобы подтвердить настройку и покинуть страницу.

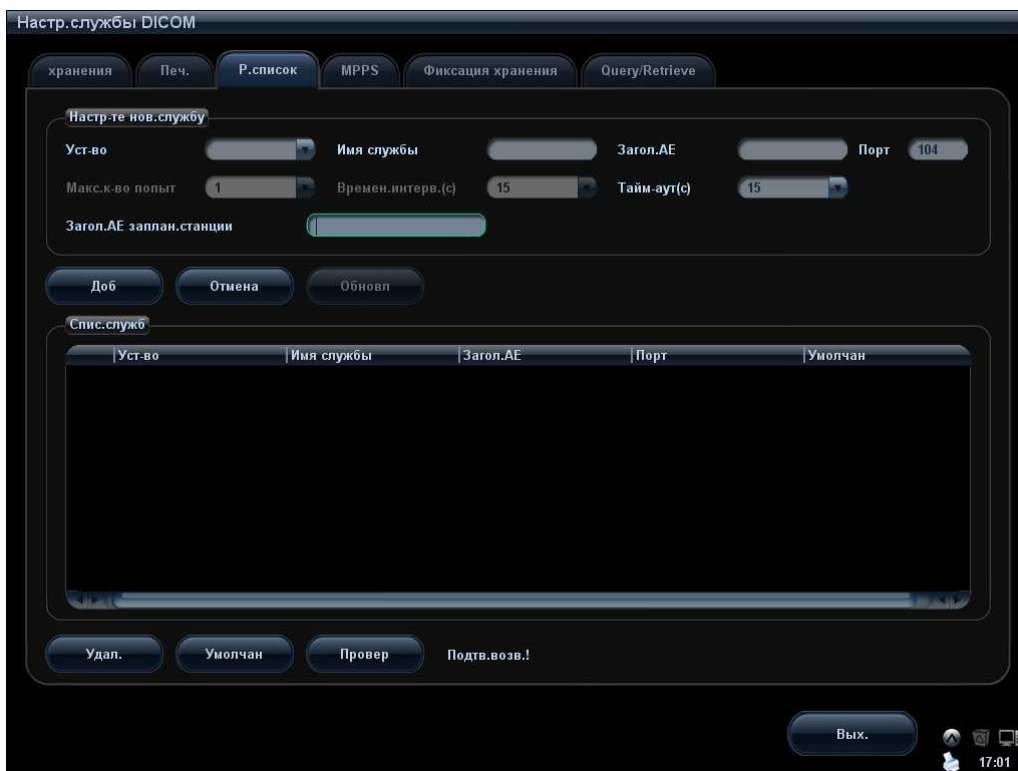

Описание настройки службы DICOM для рабочего списка

Имя	Описание
Уст-во	После задания серверов на экране «Настр.серв. DICOM» их имена появляются в выпадающем списке. Выберите имя сервера рабочего списка.
Имя службы	Имя по умолчанию: xxx-Worklist. Его нельзя изменить.
Загол.АЕ	Указанный здесь заголовок прикладного компонента должен соответствовать заголовку на сервере рабочего списка.
Порт	Порт связи DICOM. По умолчанию — 104 Указанный здесь порт должен соответствовать порту сервера рабочего списка.
Макс.к-во попыт	Зарезервированная функция
Времен.интерв.(с)	Зарезервированная функция.

Имя	Описание
Тайм-аут(с)	Время, по истечении которого система прекратит попытки установить связь со службой. Значение: 5-60 с, шаг 5 с; по умолчанию — 15 с.
Загол.ПрК заплан.станции	Задание заголовка прикладного компонента запланированной станции. Например, если заголовок прикладного компонента сервера рабочего списка — AAA, то заголовок прикладного компонента запланированной станции должен быть AAA.
Доб	Добавление службы рабочего списка в список служб.
Отмена	Отмена настройки параметра.
Обновл	Выберите пункт в списке служб, измените сверху параметры и нажмите [Обновл], чтобы обновить пункт в списке служб.
Удал.	Удаление выделенной службы из списка служб.
Умолчан	Выберите пункт в списке служб, нажмите [Умолчан], и в столбце «Умолчан» появится буква Y.
Провер	Проверка наличия нормального соединения между двумя прикладными компонентами DICOM.
Выход	Выход с экрана.

Советы:

Если параметр «Загол.АЕ заплан.станции» задается на сервере рабочего списка, то его значение на этой странице должно совпадать со значением на сервере.

Например, если на сервере рабочего списка для параметра [Загол.АЕ заплан.станции] установлено значение AAA (это означает, что исследование запланировано на аппарате AAA), то оба параметра, [Загол.АЕ заплан.станции] и [Загол.АЕ], в конфигурации ультразвуковой системы должны иметь значение AAA.

11.1.4.4 Настройка MPPS

- Откройте страницу MPPS: [Настр]→[Предустан.сети]→[Настр.службы DICOM]→MPPS.
 - Выберите устройство и введите сведения. Как настраивать устройство, см. в разделе «11.1.3 Настройка сервера DICOM».
 - Нажмите [Доб], чтобы добавить службу в список служб.
 - Выберите пункт в списке служб, измените сверху параметры и нажмите [Обновл], чтобы обновить пункт в списке служб.
 - Выберите службу в списке служб и нажмите [Удал.], чтобы удалить ее.
 - В списке служб выберите службу и сделайте ее службой по умолчанию, нажав кнопку «Умолчан».
- Выберите службу в списке служб и нажмите [Провер], чтобы проверить соединение.
- Нажмите [Вых.], чтобы подтвердить настройку и покинуть страницу.

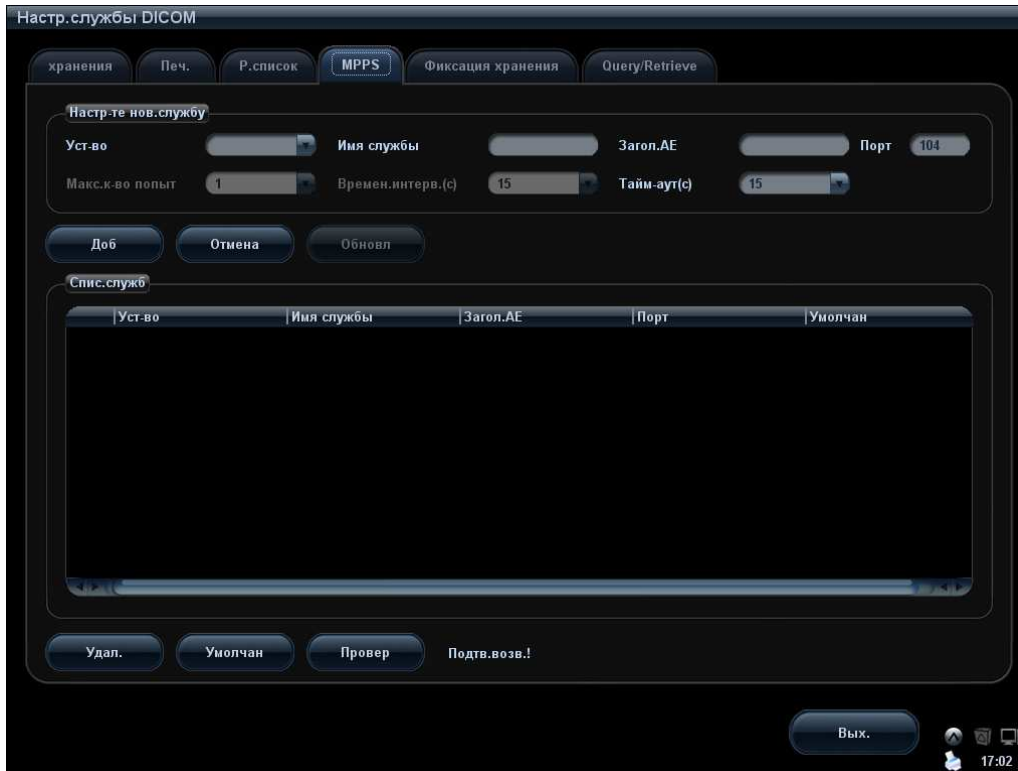

Далее описаны настройки сервера MPPS DICOM.

Имя	Описание
Уст-во	После задания серверов на экране «Настр.серв. DICOM» их имена появляются в выпадающем списке. Выберите имя сервера MPPS.
Имя службы	Имя по умолчанию: xxx-MPPS. Его нельзя изменить.
Загол.АЕ	Указанный здесь заголовок прикладного компонента должен соответствовать заголовку на сервере MPPS.
Порт	Порт связи DICOM. По умолчанию — 104 Указанный здесь порт должен соответствовать порту сервера MPPS.
Макс.к-во попыт	Зарезервированная функция.
Времен.интерв.(с)	Зарезервированная функция.
Таймаут	Значение: 5-60 с, шаг 5 с; по умолчанию — 15 с.
Доб	Добавление службы DICOM в список служб.
Отмена	Отмена настройки параметра.
Обновл	Выберите пункт в списке служб, измените вверху параметры и нажмите [Обновл], чтобы обновить пункт в списке служб.
Удал.	Удаление выделенной службы из списка служб
Умолчан	Выберите пункт в списке служб, нажмите [Умолчан], и в столбце «Умолчан» появится буква Y.
Провер	Проверка наличия нормального соединения между двумя прикладными компонентами DICOM.
Выход	Выход с экрана.

11.1.4.5 Настройка уведомления о сохранении

1. Откройте страницу «Уведомление о сохранении»: [Настр]→[Предустан.сети]→[Настр.службы DICOM]→[Уведомление о сохранении].
 - Выберите устройство и введите сведения. Как настраивать устройство, см. в разделе «11.1.3 Настройка сервера DICOM».
 - Нажмите [Доб], чтобы добавить службу в список служб.
 - Выберите пункт в списке служб, измените вверху параметры и нажмите [Обновл], чтобы обновить пункт в списке служб.
 - Выберите службу в списке служб и нажмите [Удал.], чтобы удалить ее.
 - В списке служб выберите службу и сделайте ее службой по умолчанию, нажав кнопку «Умолчан».
2. Выберите службу в списке служб и нажмите [Провер], чтобы проверить соединение.
3. Нажмите [Вых.], чтобы подтвердить настройку и покинуть страницу.

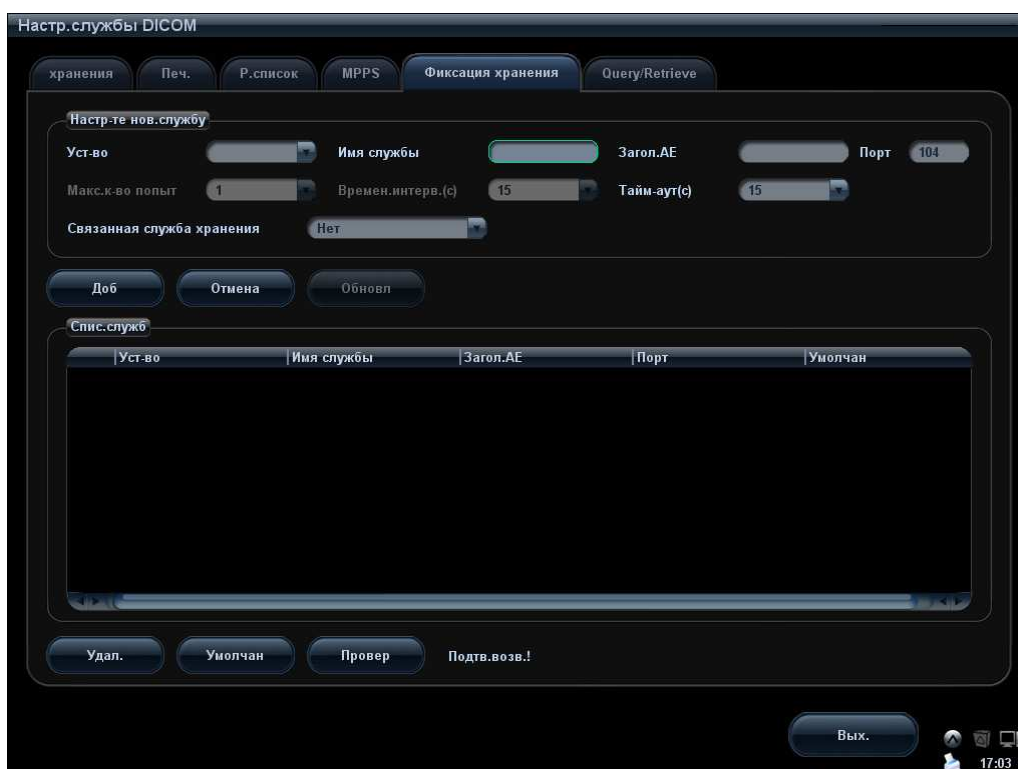

Далее описаны настройки уведомления о сохранении DICOM:

Имя	Описание
Уст-во	После задания серверов на экране «Настр.серв. DICOM» их имена появляются в выпадающем списке. Выберите имя сервера уведомления о сохранении.
Имя службы	Имя по умолчанию: xxx-SC. Его нельзя изменить.
Загол.АЕ	Указанный здесь заголовок прикладного компонента должен соответствовать заголовку на сервере уведомления о сохранении.
Порт	Порт связи DICOM. По умолчанию — 104 Указанный здесь порт должен соответствовать порту сервера уведомления о сохранении.
Макс.к-во попыт	Зарезервированная функция.
Времен.интерв.(с)	Зарезервированная функция.

Имя	Описание
Тайм-аут(с)	Значение: 5-60 с, шаг 5 с; по умолчанию — 15 с.
Связанная служба хранения	Предварительная установка связанной службы хранения выполняется до предварительной установки уведомления о сохранении. Уведомление о сохранении может быть создано только после отправки исследования.
Доб	Добавление службы DICOM в список служб.
Отмена	Отмена настройки параметра.
Обновл	Выберите пункт в списке служб, измените сверху параметры и нажмите [Обновл], чтобы обновить пункт в списке служб.
Удал.	Удаление выделенной службы из списка служб
Умолчан	Выберите пункт в списке служб, нажмите [Умолчан], и в столбце «Умолчан» появится буква Y.
Провер	Проверка наличия нормального соединения между двумя прикладными компонентами DICOM.
Выход	Выход с экрана.

11.1.4.6 Настройка запроса/извлечения

1. Откройте страницу [Запрос/извлеч.]: [Настр]→[Предустан.сети]→[Настр.службы DICOM]→Query/Retrieve (Запрос/извлеч.).
2. Выберите устройство и введите сведения. Как настраивать устройство, см. в разделе «11.1.3 Настройка сервера DICOM».
 - Нажмите [Доб], чтобы добавить службу в список служб.
 - Выберите пункт в списке служб, измените сверху параметры и нажмите [Обновл], чтобы обновить пункт в списке служб.
 - Выберите службу в списке служб и нажмите [Удал.], чтобы удалить ее.
 - В списке служб выберите службу и сделайте ее службой по умолчанию, нажав кнопку «Умолчан».
3. Выберите службу в списке служб и нажмите [Провер], чтобы проверить соединение.
4. Нажмите [Вых.], чтобы подтвердить настройку и покинуть страницу.

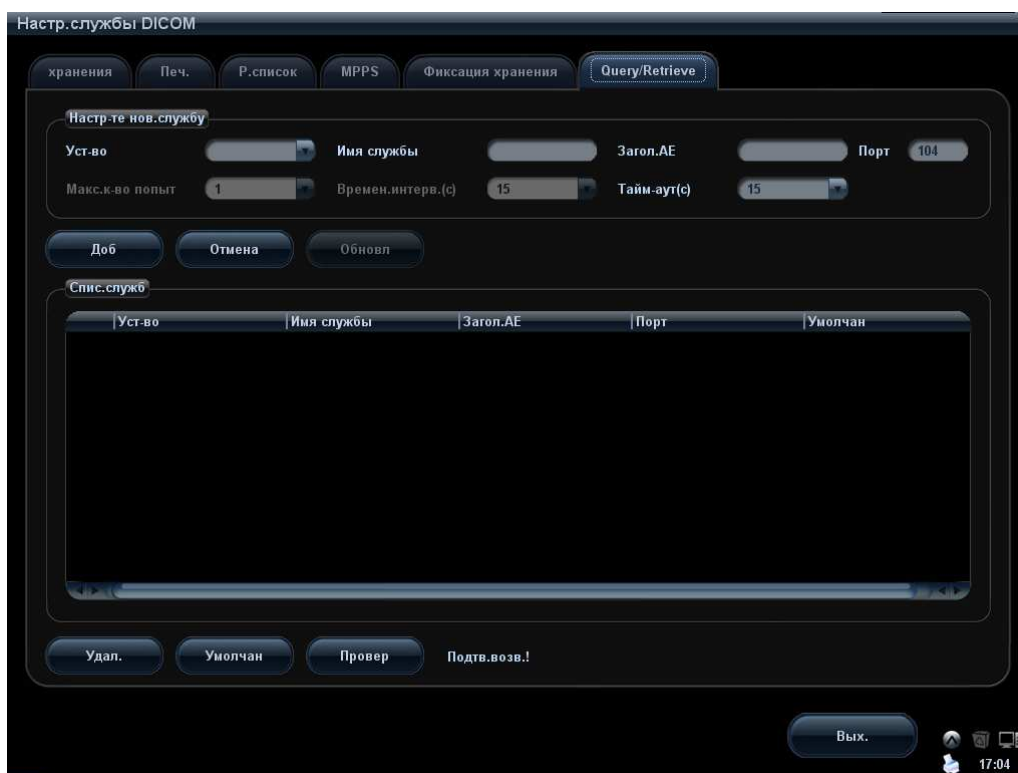

Далее описаны настройки запроса/извлечения данных DICOM:

Имя	Описание
Уст-во	После задания серверов на экране предварительной установки «Сервер DICOM» их имена появляются в выпадающем списке. Выберите имя сервера хранения.
Имя службы	По умолчанию: xxx-Store. Его нельзя изменить.
Загол.АЕ	Заголовок прикладной компоненты
Порт	Порт связи DICOM. По умолчанию — 104. Указанный здесь порт должен соответствовать порту сервера запроса/извлечения.
Макс.к-во попыт	Зарезервированная функция.
Времен.интерв.(с)	Зарезервированная функция.
Таймаут	Значение: 5-60 с, шаг 5 с; по умолчанию — 15 с.
Доб	Добавление службы DICOM в список служб
Отмена	Отмена настройки параметра
Удал.	Удаление выделенной службы из списка служб
Обновл	Выберите пункт в списке служб, измените сверху параметры и нажмите [Обновл], чтобы обновить пункт в списке служб.
Провер	Проверка наличия нормального соединения между двумя прикладными компонентами DICOM.
Умолчан	Выберите пункт в списке служб, нажмите [Умолчан], и в столбце «Умолчан» появится буква Y.
Выход	Выход с экрана.

11.2 Проверка возможности подключения

Если требуется проверить подключаемость (что не обязательно), можно нажать кнопку [Провер] на соответствующих страницах экрана «Настр.службы DICOM».

- В случае успешной проверки выдается сообщение «xxx Провер.вып-на!».
- В противном случае выдается сообщение «xxx Сбой подтв.!».

Возможные причины неудачной проверки:

- Отсутствие нормальной связи между ультразвуковым аппаратом и сервером. Проверьте, правильно ли подсоединен кабель, или Убедитесь, что IP-адрес сервера сконфигурирован в одном и том же сегменте с ультразвуковым аппаратом, или Проверьте правильность работы сетевого адаптера, маршрутизатора, устройства обмена сообщениям и концентратора.
- Сервер не поддерживает проверку. Если соединение нормальное, можно сделать вывод, что сервер не поддерживает проверку.
- Сервер поддерживает проверку, но эта функция не включена. Проверьте, включена ли функция проверки.

Советы:

не все SCP могут поддерживать проверку; посмотрите в документации SCP, поддерживается ли эта услуга. Если нет, проверка не пройдет.

11.3 Служба DICOM

Если в системе сконфигурированы модули DICOM, и она подключена к соответствующим серверам DICOM, то после проверки соединения можно выполнять приложения сохранения, печати, рабочего списка, уведомления о сохранении, структурированного отчета и запроса/извлечения.

11.3.1 Хранилище DICOM

Хранилище DICOM используется для отправки изображений на сервер хранения DICOM.

- Отправка изображений с экранов iStation, «Просм.» и главного экрана:

(1) Выберите изображения.

- Нажмите <iStation>, чтобы открыть экран iStation. Выберите в списке запись исследования. В области миниатюр в нижней части экрана отобразятся миниатюры. Выберите одну или несколько миниатюр. Или,
- Нажмите <Review>, чтобы открыть экран просмотра, и выберите одно или несколько изображений. Или,
- На главном экране выберите миниатюру или несколько миниатюр.

(2) На экране iStation или «Просм.» нажмите соответствующую кнопку [Отпр].

Или на главном экране нажмите  в правой части области миниатюр. Появится следующее диалоговое окно:



- (3) Выберите DICOM в списке «Цель» и сервер в списке «Сервер хранения».
 - (4) Нажмите [OK], чтобы начать отправку.
- Отправка изображений с помощью «быстрой» клавиши
 - (1) На сервере DICOM можно сохранять однокадровые или многокадровые изображения с помощью «быстрой» клавиши:
 - Save Image to DICOM Storage (Сохранить изображение в хранилище DICOM).
 - Save Clip to DICOM Storage (Сохранить клип в хранилище DICOM).
 В качестве пользовательских клавиш можно выбрать <Save 1>, <Save 2>, <F3> - <F8> на панели управления или клавиши ножного переключателя.
 - (2) Определите «быструю» клавишу.
 - a) Откройте страницу конфигурирования клавиш: [Настр.]→[Предуст.сист.]→[Конф. клав].
 - b) Присвойте функции требуемым клавишам.
 - c) Для подтверждения нажмите кнопку [Готово].
 - d) Чтобы они вступили в действие, выберите в меню [Настр] пункт [Возвр].
 - (3) Задание сервера по умолчанию
 - a) Откройте страницу «Хранение»: [Настр.]→[Предустан.сети]→[Настр.службы DICOM]→«Хранение».
 - b) Выберите требуемый сервер в списке серверов и нажмите [Умолчан].
 - c) Нажмите [Вых.], чтобы подтвердить настройки, затем в меню настройки нажмите [Возвр], чтобы эти настройки вступили в силу.
 - (4) На панели управления нажмите клавишу XX (назначенную «быстрой» клавишей «Сохранить изображение в хранилище DICOM»), и изображение перейдет в состояние стоп-кадра. Система захватит изображение текущего экрана и отправит его на сервер хранения в виде файла однокадрового изображения. Или,

На панели управления нажмите клавишу XX (назначенную «быстрой» клавишей «Сохр.многокадр.изобр.на серв.DICOM»). Система сделает стоп-кадр изображения, сохранит его как файл многокадрового изображения и отправит на сервер хранения.

- Отправка изображений на хранение после завершения исследования:
 - (1) Откройте [Настр] → [Предуст.сист.] → [Общее] и установите флажок Отпр/печат изоб.после иссл. в области «Управ-е пациентами».
 - (2) Задайте сервер хранения по умолчанию, как описано выше.
 - (3) После завершения настройки можно выполнять сканирование изображения, и при каждом нажатии клавиши <End Exam> система будет отправлять изображения на сервер хранения DICOM по умолчанию.
- Отправка изображения/клипа в хранилище DICOM при сохранении изображения/клипа на жестком диске
 - (1) Откройте [Настр] → [Предуст.сист.] → [Общее] и установите флажок Сохр.однокaдр.изобр.на серв.DICOM или Сохр.многокадр.изобр.на серв.DICOM в области «Обращение к памяти изобр./клипов».
 - (2) Задайте сервер хранения по умолчанию, как описано выше.
 - (3) После этой настройки при каждом сохранении изображений или клипов система будет автоматически отправлять изображения или клип в хранилище DICOM.

11.3.2 Печать DICOM

Служба печати DICOM используется для отправки изображений на сервер печати DICOM для распечатки.

- Печать изображений с экранов iStation, «Просм.» и главного экрана
 - (1) Выберите изображения так же, как и для хранилища DICOM.
 - (2) В диалоговом окне «Отпр» выберите сервер печати DICOM. (Порядок действий тот же, что и в случае хранилища DICOM.)
 - (3) Нажмите [Готово], чтобы отправить задачу печати.
- Отправка изображений с помощью «быстрой» клавиши
С помощью «быстрой» клавиши можно печатать однокадровые изображения на сервере DICOM.
 - (1) Задайте «быструю» клавишу «Отпр.изобр.на сервер DICOM» на странице: [Настр]→[Предуст.сист.] → [Конф. клав].
 - (2) Задайте сервер печати по умолчанию. Подробнее см. в разделе «11.1.4.2 Настройка службы печати».
 - (3) На панели управления нажмите клавишу XX (назначенную «быстрой» клавишей). Система отправит изображение на сервер печати.
- Печать изображения после завершения исследования
 - (1) Откройте [Настр] → [Предуст.сист.] → [Общее], затем установите флажок Отпр/печат изоб.после иссл. в области «Управ-е пациентами».
 - (2) Задайте сервер печати по умолчанию. Подробнее см. в разделе «11.1.4.2 Настройка службы печати».
 - (3) После завершения настройки можно выполнять сканирование изображения, и при каждом нажатии клавиши <End Exam> система будет отправлять изображения на сервер печати DICOM по умолчанию.

- Отправка изображения или клипа на печать в DICOM при сохранении изображения на жестком диске
 - (1) Откройте [Настр] → [Предуст.сист.] → [Общее] и установите флажок **Напеч.одноквадр.изобр.на серв.DICOM** в области «Обращение к памяти изобр./клипов».
 - (2) Задайте сервер хранения по умолчанию, как описано выше.
 - (3) После этой настройки при каждом сохранении изображений или клипов система будет автоматически отправлять изображения для распечатки на принтере DICOM.

11.3.3 Рабочий список DICOM

После успешного подключения к ультразвуковой системе сервера рабочего списка DICOM можно запрашивать на нем записи пациента и затем импортировать нужные сведения в систему.

- Запрос сведений о пациенте через сервер рабочего списка
 - (1) Нажмите клавишу <Patient>, чтобы открыть экран «Инф.пациента».
 - (2) Нажмите [Р.список], чтобы открыть страницу «Р.список».

- (3) Запросите сведения о пациенте:
 - a) Задайте критерии запроса на основе параметров «ИД.пациент», «ФИО пациента», «Пополн. #», «Ключ поиск», «Сервер р.списка» или «Д.обс». По умолчанию в качестве даты исследования используется текущая дата.
 - b) Нажмите [Запр.].
 - c) Запланированные пациенты, удовлетворяющие этим критериям, отобразятся в нижней части экрана.
 - d) После первого запроса можно выполнить второй запрос на основе предыдущих результатов. Список запланированных пациентов обновляется в реальном масштабе времени.

- (4) В отображенном списке пациентов выберите запись нужного пациента, и
 - Выберите требуемого пациента и нажмите [Нач.обсл.]. Сведения о пациенте будут импортированы в систему, и затем начнется исследование.
 - Нажмите [Передача]. Сведения о пациенте будут импортированы на экран «Инф.пациента». Отредактируйте сведения о пациенте на экране «Инф.пациента» и нажмите [Готово], чтобы начать новое исследование.
 - (5) Чтобы отобразить подробные сведения о пациенте:
 - a) Нажмите запись пациента, чтобы выбрать ее.
 - b) Нажмите кнопку [Подробнее], чтобы просмотреть подробные сведения о пациенте и свойства.
- Использование функции автоматического запроса через сервер рабочего списка
- (1) Перейдите на экран Настр.службы DICOM и откройте страницу «Р.список»: [Настр.]→[Предустан.сети]→[Настр.службы DICOM]→«Р.список».
 - (2) В списке служб выберите службу и сделайте ее службой по умолчанию, нажав кнопку «Умолчан».
 - (3) Нажмите [Вых.], затем в меню «Настр» нажмите [Возвр].
 - (4) Нажмите клавишу <Patient>, чтобы открыть экран «Инф.пациента».
 - (5) Нажмите [Р.список], чтобы открыть страницу «Р.список».
 - (6) Система автоматически запросит через сервер рабочего списка поступивших за сутки пациентов, и записи пациентов появятся в списке.

В автономном режиме можно:

- Выполнить второй запрос, или
- Нажать кнопку [Подробнее], чтобы просмотреть подробные сведения о пациенте.

11.3.4 MPPS

MPPS используется для отправки сведений о состоянии исследования на сконфигурированный сервер DICOM. Это позволяет сообщить другим медицинским устройствам о ходе текущего исследования, что способствует лучшему распределению пациентов.

- Если после предварительной установки сервера рабочего списка и сервера MPPS система извлекает с сервера рабочего списка сведения о пациенте, чтобы начать исследование, она отправляет информацию о состоянии исследования на сервер MPPS, сообщая, продолжается ли исследование, или оно завершено. В случае неудачной попытки система автоматически повторяет отправку этих данных.

Далее описаны сведения о состоянии:

- В начале исследования система отправляет на сервер MPPS сведения о состоянии «In Progress» (Выполняется).
- По завершении исследования система посылает на сервер MPPS сведения о состоянии «Completed» (Завершено).
- При отмене исследования система посылает на сервер MPPS сведения о состоянии «Completed» (Завершено).
- При активировании завершеного исследования система посылает на сервер MPPS сведения о состоянии «In Progress» (Выполняется).

11.3.5 Уведомление о сохранении

Уведомление о сохранении используется для подтверждения успешного или неуспешного сохранения изображений или структурированных отчетов на сервере DICOM.

Перед использованием функции уведомления о сохранении следует задать сервер уведомления о сохранении по умолчанию.

- Уведомление о сохранении после отправки изображений с экрана iStation
 - (1) Нажмите клавишу <iStation>, чтобы открыть экран iStation.
 - (2) Выберите запись исследования (приостановленного или неактивного с хранящимися в нем изображениями), нажмите кнопку [Отпр] в правой части списка пациентов, чтобы открыть диалоговое окно «Отпр».
 - (3) В поле «Цель» слева выберите DICOM, затем в поле «Сервер хранения» справа выберите сервер хранения DICOM.
 - (4) Нажмите [Готово], чтобы начать отправку. Система отправит изображения, сохраненные в записи исследования, на сервер хранения. Одновременно она отправит уведомление о сохранении на сервер уведомления о сохранении.
- Отправка уведомления о сохранении после завершения исследования
 1. Откройте [Настр] → [Предуст.сист.] → [Общее], затем установите флажок  **Отпр/печат изоб. после иссл.** в области «Управ-е пациентами».
 2. Задайте сервер хранения и сервер уведомления о сохранении по умолчанию (см. раздел «11.1 Предварительная установка DICOM»).
 3. После завершения указанных выше настроек при каждом нажатии клавиши <End Exam> система будет отправлять изображения на сервер хранения DICOM по умолчанию и уведомление о сохранении на сервер уведомления о сохранении DICOM по умолчанию.

В случае удачной отправки изображений на сервер хранения сервер уведомления о сохранении вернет информацию об успешном сохранении изображений. На экране iStation в списке под значком  появится галочка «√».

Уведомление о сохранении ограничивается исследованием в целом, и не указывает каждое отправленное сообщение.

ПРИМЕЧАНИЕ: Сохранение многокадровых файлов не разрешено, если не установлен флажок «Разр.неск.кадр.» ([Настр]→[Предустан.сети]→[Настр.службы DICOM]→Хранение). Например, если требуется отправить многокадровый файл изображений исследования, то будет сохранено лишь однокадровое изображение, и, по завершении сохранения, в списке под значком  на экране iStation не появится галочка «√».

11.3.6 Запрос/извлечение

Функция запроса/извлечения используется для запроса и извлечения записей исследования пациента на указанном сервере.

После настройки сервера запроса/извлечения DICOM можно использовать эту функцию на экране iStation.

1. Откройте экран iStation: нажмите клавишу <iStation> или <Patient>, затем нажмите [iStation].
2. Нажмите [Запрос/извлеч.], чтобы открыть следующий экран.



3. Выберите сервер в области Server and Service (Сервер и служба) — как исходный, так и целевой.
4. Введите данные запроса (например, фамилию пациента, идентификатор пациента, учетный номер, время исследования) и выберите ключевое слово для поиска.
Нажмите [Очист], чтобы стереть введенные данные запроса.
5. Нажмите [Запр.], и система выполнит запрос на сервер и перечислит результаты в списке пациентов (источников).
Просмотрев результаты, можно отправить второй запрос.
6. С учетом фактической ситуации выберите одну или несколько записей пациента.
Нажмите кнопку [Выбрат.Все], чтобы выбрать все записи пациента в списке.
Нажмите [От.все выдел], чтобы отменить выделение всех записей в списке.
7. Нажмите [Retrieve] (Извлечь), чтобы извлечь в систему все записи пациента с сервера запроса/извлечения DICOM.
8. Нажмите [Вых.], чтобы увидеть список всех извлеченных записей пациента на экране iStation.

11.4 Накопитель DICOM

Система поддерживает сохранение данных пациента в формате DCM на внешний носитель. При этом в системе можно просматривать сохраненные файлы DCM с внешнего носителя.

■ Накопитель:

1. На экране iStation выберите записи пациента.
2. Нажмите [Рез], чтобы открыть следующее диалоговое окно:

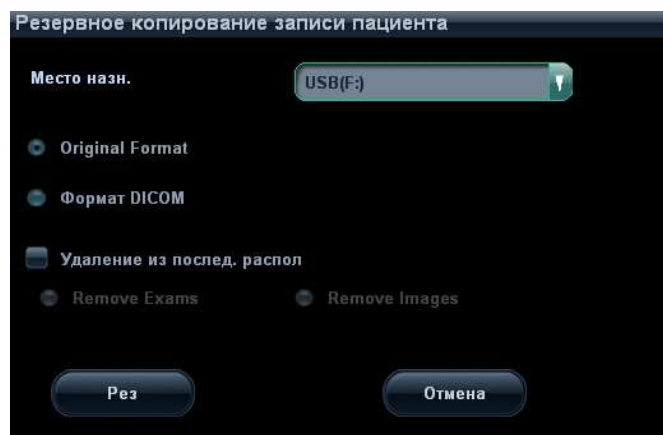

3. В выпадающем списке выберите целевой носитель (диск CD или DVD, USB-накопитель) и установите флажок «Формат DICOM».
4. Определите, нужно ли удалять с локального жесткого диска данные исследования пациента вместе с изображениями.
5. Нажмите [Рез], чтобы начать сохранение.

В случае удачного копирования в списке резервного копирования на экране iStation появится галочка. В противном случае галочки не будет.

Советы:

На внешнем запоминающем устройстве не должно быть файлов DICOMDIR/DCMIMG/IHE_PDI, имя которых совпадает с копируемыми файлами, иначе копирование невозможно продолжить. Копирование может оказаться безуспешным, если на носителе недостаточно места.

■ Просмотр носителя:

1. Подключите к системе внешний носитель с файлами DCM
2. На экране iStation выберите источник данных, и отобразятся данные, которые можно увидеть.

Если на носителе данные разного рода, система попросит выбрать формат, как показано на рисунке внизу.

Восстановление данных:

1. Если на внешнем носителе создана резервная копия в формате DICOM, данные с этого носителя можно восстановить в системе.
2. Просмотрите данные, хранящиеся на внешнем носителе.
3. На экране iStation выберите данные, которые требуется восстановить.
4. Нажмите [Восст.] на экране iStation. Если восстанавливаемые данные уже имеются в системе, она запросит, записывать данные поверх имеющихся, или нет.

ПРИМЕЧАНИЕ: Можно выбрать только носители, доступные в системе.

11.5 Структурированный отчет (SR)

Система поддерживает структурированный отчет DICOM OB/GYN (акушерский/гинекологический), структурированный кардиологический отчет и сосудистый структурированный отчет. Для акушерских, гинекологических, кардиологических и сосудистых исследований функции структурированного отчета включены в службы хранилища DICOM, уведомления о сохранении DICOM и накопителя DICOM.

■ Сохранение и уведомление о сохранении структурированного отчета

1. Откройте экран: [Настр]→[Предустан.сети]→[Настр.службы DICOM].

На странице «хранения» установите флажок  **Включить структурир. отчет**.

2. После указанных выше настроек структурированный отчет будет отправляться при отправке в хранилище DICOM.
3. После успешного сохранения и изображения, и структурированного отчета метка уведомления о сохранении «✓» появится в списке под значком  на экране iStation.

■ Резервное копирование структурированного отчета (SR)

При записи или сохранении на внешний носитель (DICOMDIR) исследования, у которого имеется структурированный отчет, можно одновременно создать резервную копию структурированного отчета.

11.6 Запись демонстрации

С помощью программного обеспечения записи демонстрации можно просматривать файл изображения DICOM.

При записи файлов DICOM (как копируемых в формате DICOMDIR, так и передаваемых в DICOM нажатием кнопки [Отпр]) и структурированных отчетов на компакт-диски вместе с ними можно записать программное обеспечение для демонстрации.

Если во время резервного копирования файла на диск установлен флажок «Формат DICOM», на диск записывается программное обеспечение для демонстрации.

При отправке файла на диск (в формате DCM) программное обеспечение для демонстрации автоматически записывается на диск.

Вставьте компакт-диск, содержащий программное обеспечение для демонстрации, и оно автоматически запустится.

ПРИМЕЧАНИЕ: Для успешного просмотра файлов DCM рекомендуется установить NET Framework (Visual Studio.Net) версии не ниже 2.0, если на компьютере установлено TortoiseSVN.

11.7 Управление задачей DICOM

Управление задачами DICOM используется для просмотра хода выполнения задачи или управления задачами после отправки изображения на хранение, печать или накопитель.

Подробнее см. в разделе «10.8 Управление задачами пациента».

12 Датчики и биопсия

12.1 Датч.

Система поддерживает следующие датчики:

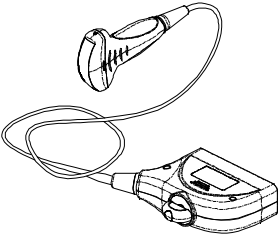
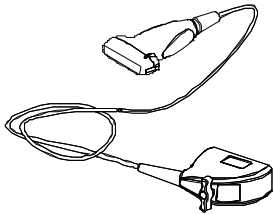
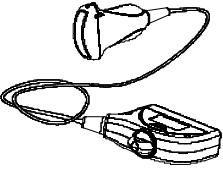
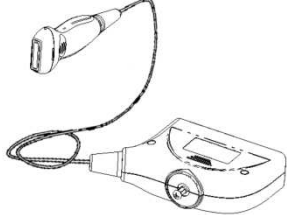
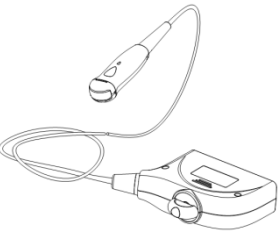
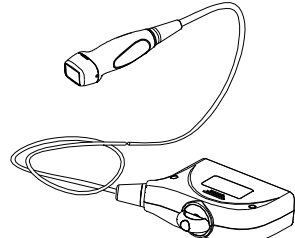
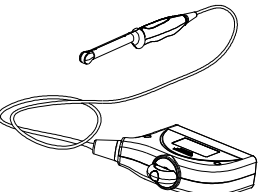
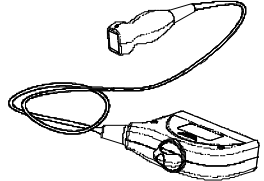
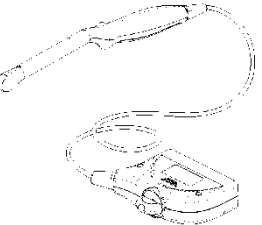
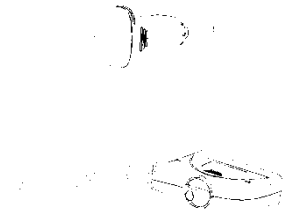
Модель датчика	Иллюстрация	Модель датчика	Иллюстрация
C5-2		7L5	
3C5A		L14-6	
6C2		P4-2	
V10-4		2P2	
V10-4B		4CD4	

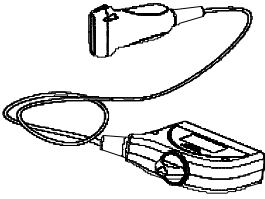
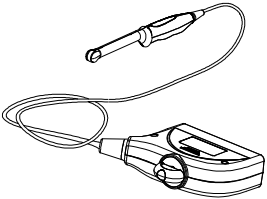
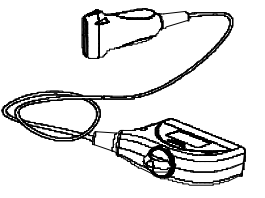
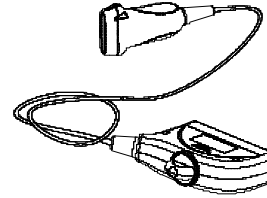
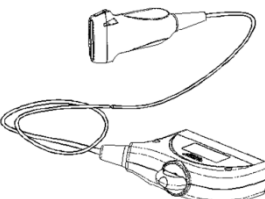
Модель датчика	Иллюстрация	Модель датчика	Иллюстрация
L7-3		6CV1	
7L4A		L12-4	
L11-4			

12.1.1 Наименование и назначение каждой детали датчика

Основные конструктивные детали датчиков и их назначение в основном одинаковые. Ниже в качестве примера рассмотрен датчик 3С5А.

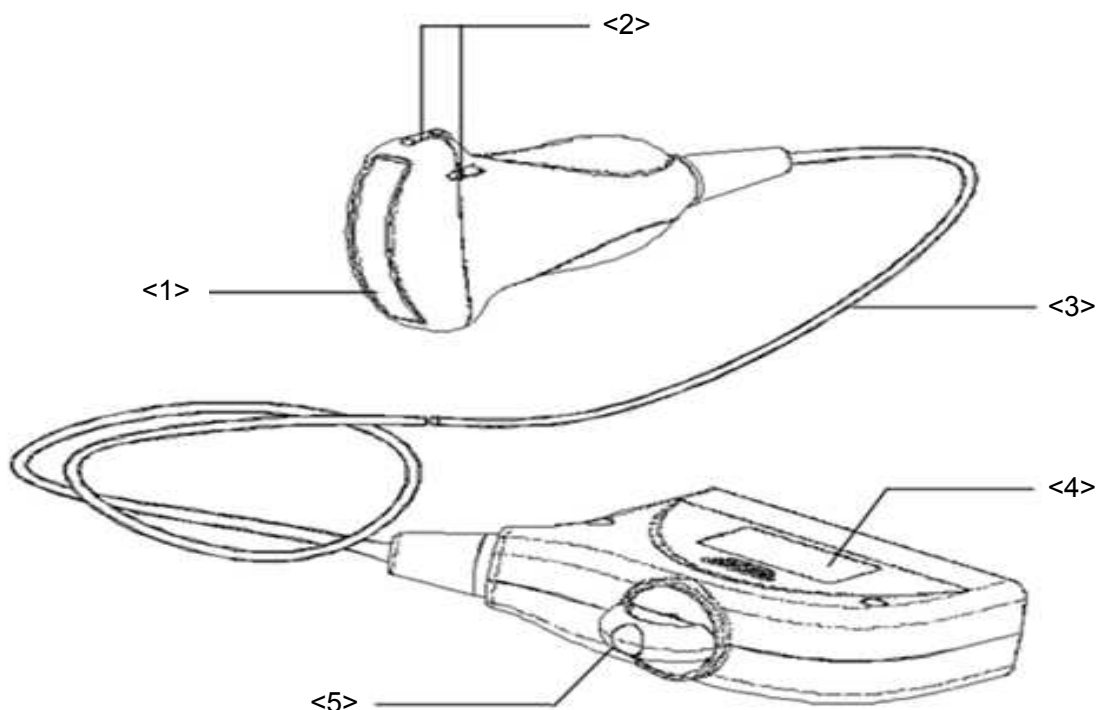

№.	Имя	Функция
<1>	Головка датчика	Преобразует электрический сигнал в ультразвуковой, фокусируя звуковой пучок в заданном направлении. Одновременно принимает ультразвуковой сигнал и преобразует его в электрический. На поверхности установлена акустическая линза. На акустическую линзу нужно наносить гель для ультразвукового исследования.
<2>	Фиксирующие выступы и пазы держателя направляющих иглы	Служат для установки держателя направляющих иглы.
<3>	Кабель датчика	Служит для передачи электрических сигналов между корпусом датчика и разъемом.
<4>	Разъем датчика.	Служит для подсоединения датчика к ультразвуковой диагностической системе.
<5>	Стопорная рукоятка	Служит для подсоединения датчика к ультразвуковой диагностической системе.

Советы:

Конструктивные элементы датчика с пометкой <2> на приведенном выше рисунке могут отличаться в зависимости от держателей направляющих иглы.

12.1.2 Ориентация ультразвукового изображения и головки датчика

Ориентация ультразвукового изображения и датчика показана на приведенном ниже рисунке: Сторона ультразвукового изображения с отображаемой на мониторе меткой соответствует стороне датчика с нанесенной меткой. Проверяйте ориентацию перед исследованием (в качестве примера рассмотрен линейный датчик).

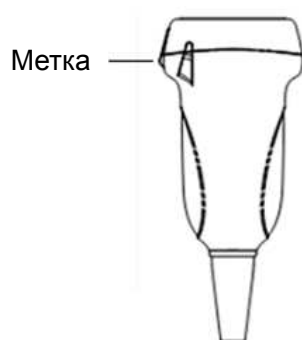
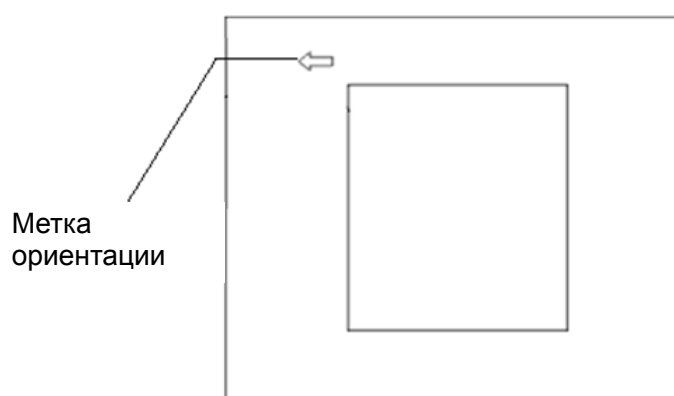

12.1.3 Методы работы

В данном разделе описаны основные методы работы с датчиком. При выборе надлежащих клинических методов работы с датчиком следует опираться на специальную подготовку и клиническую практику.

■ Порядок работы (с функцией биопсии):

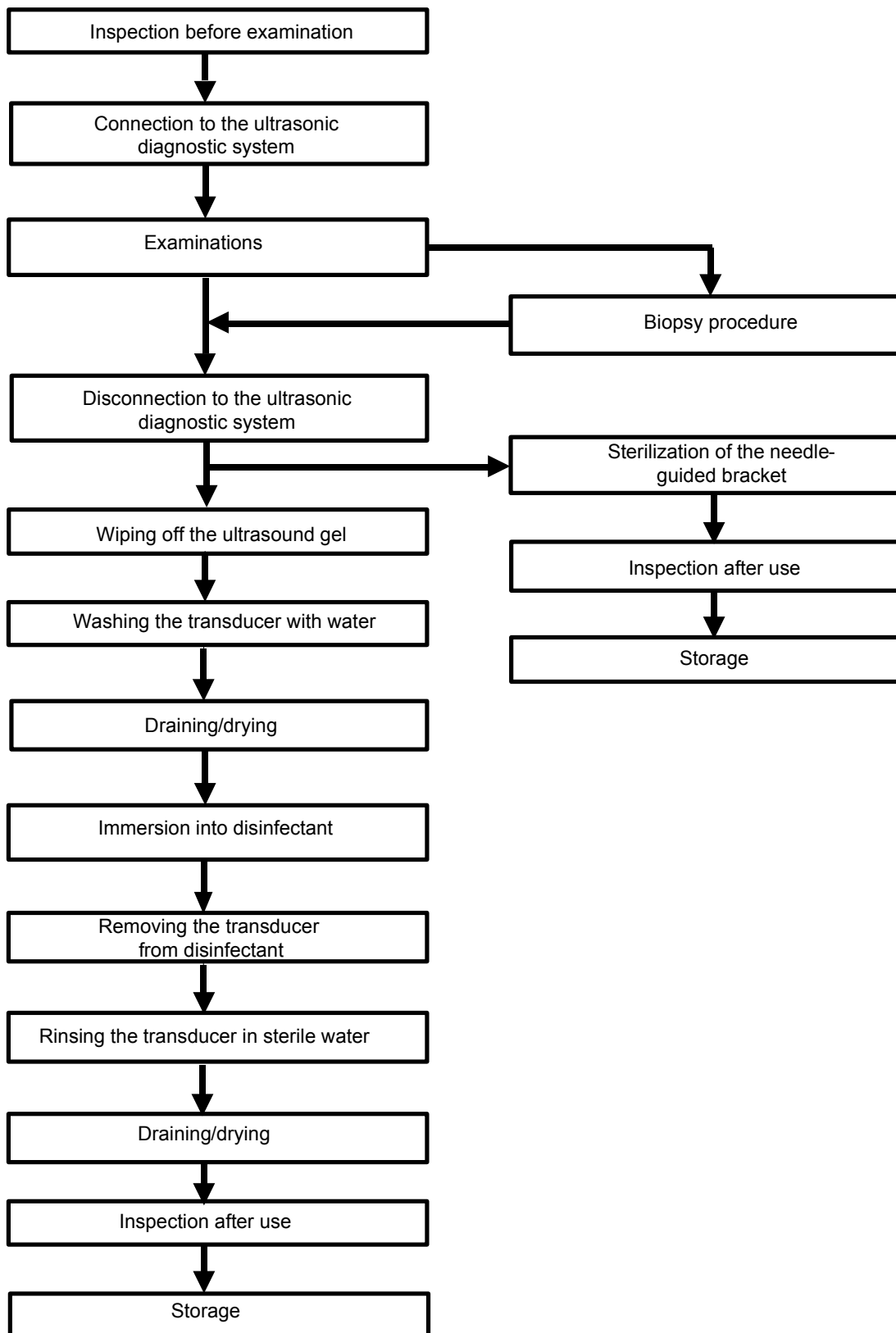

■ Порядок работы (без функции биопсии):

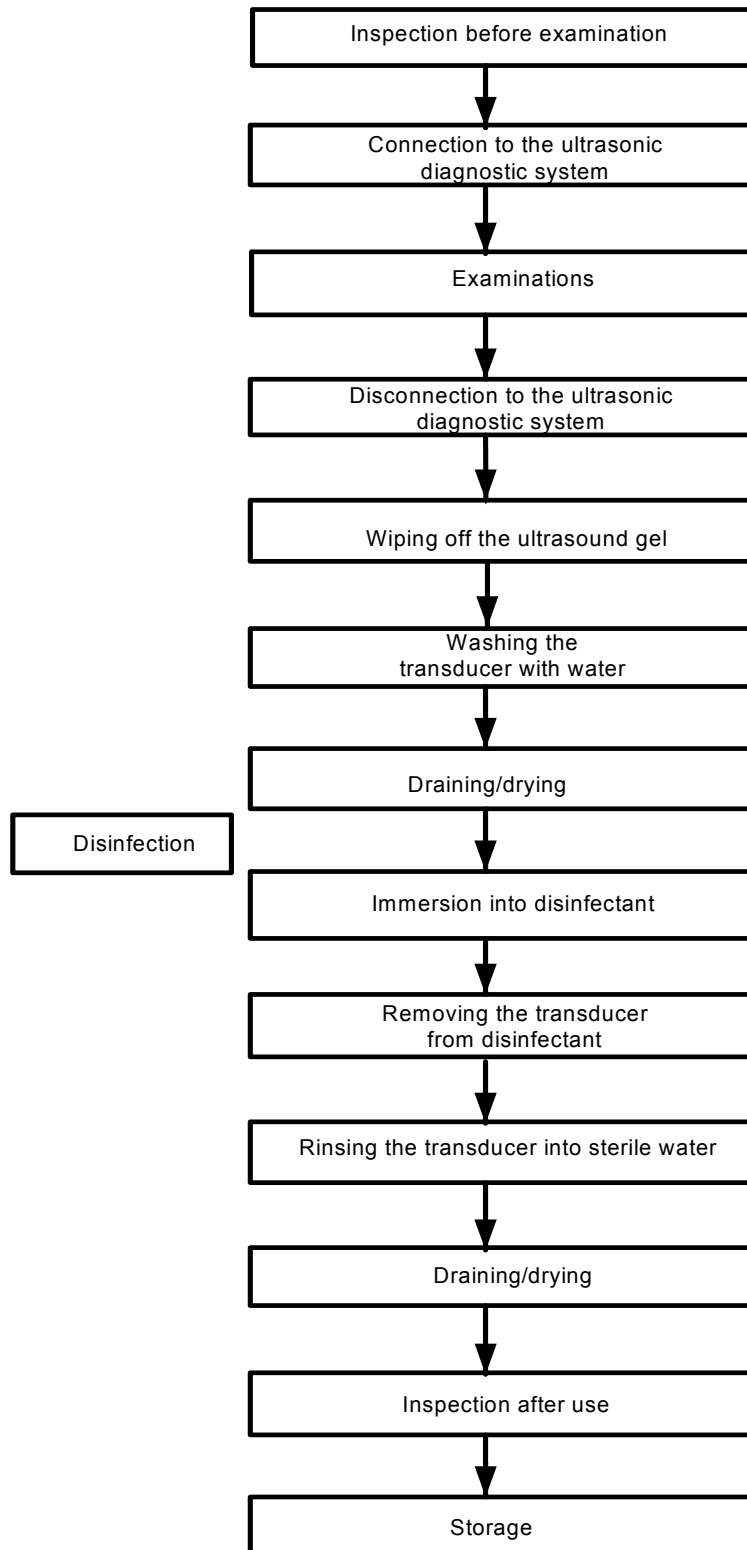

ОСТОРОЖНО!

Дезинфицируйте датчик и стерилизуйте держатель направляющих до и после выполнения биопсии. При несоблюдении этих требований датчик и держатель направляющих иглы могут стать источниками инфекции.

12.1.4 Зачехление датчика

Перед выполнением внутривидеоскопического или интраоперационного исследования нужно надеть на датчик чехол, официально продаваемый на рынке. Возможно, потребуются защитные экраны для сведения к минимуму распространения болезни. В продаже имеются чехлы для датчиков, предназначенные для любых клинических ситуаций, в которых возникают опасения по поводу инфекции.

Чехол датчика можно заказать по адресу:

CIVCO Medical Instruments Co.

102 First Street South, Kalona, IA 52247-9589 USA Тел.: 1-319-656-4447

Эл.почта: info@civco.com

<http://www.civco.com>

 ВНИМАНИЕ:	<ol style="list-style-type: none">1. Во избежание инфицирования во время исследования надевайте на датчик новый (неиспользованный) чехол. В случае вскрытой или нарушенной упаковки чехла датчика стерилизация чехла может оказаться недостаточной мерой. ЗАПРЕЩАЕТСЯ использовать такой чехол датчика.2. Крышка содержит натуральный каучуковый латекс и тальк, которые могут вызвать индивидуальные аллергические реакции.3. ЗАПРЕЩАЕТСЯ использовать чехол с истекшим сроком годности. Перед использованием чехлов датчиков проверяйте, не истек ли их срок действия.
--	--

Метод (только для справки):

1. Нанесите надлежащее количество геля внутрь чехла или на лицевую сторону датчика. Недостаточное количество геля может привести к снижению качества изображения.
2. Вставьте датчик в чехол, сохраняя стерильность. Плотно натяните чехол на лицевую часть датчика, удалив все морщины и воздушные пузырьки, и стараясь не проколоть чехол.

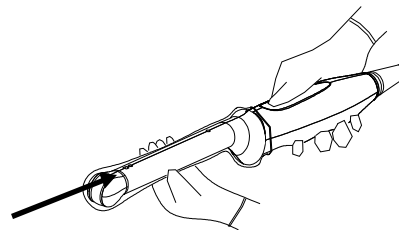
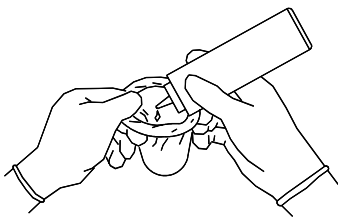

3. Закрепите чехол с помощью эластичной ленты, обернутой вокруг чехла.
4. Осмотрите чехол и убедитесь в отсутствии отверстий и разрывов.

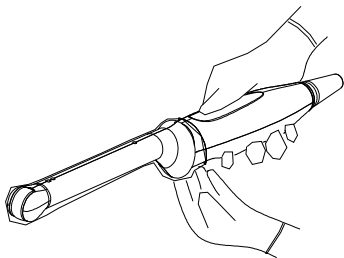

12.1.5 Чистка и дезинфекция датчиков

По завершении каждого исследования **ВЫКЛЮЧАЙТЕ** ультразвуковую диагностическую систему и выполняйте чистку и дезинфекцию датчика по мере надобности. После выполнения процедуры биопсии обязательно стерилизуйте держатель направляющих иглы. При несоблюдении этих требований датчик и держатель направляющих иглы могут стать источниками инфекции.



ОСТОРОЖНО!

Никогда не погружайте разъем датчика в жидкость, например в воду или дезинфицирующее средство. Погружение в жидкость может привести к поражению электрическим током или неисправности.



ВНИМАНИЕ:

1. Во избежание инфицирования во время чистки и дезинфекции датчика надевайте стерильные перчатки.



2. После дезинфекции тщательно ополосните датчик стерильной водой, чтобы удалить все остатки химикатов. Остатки химикатов могут пагубно сказаться на человеческом теле.
3. В отсутствии чистки и дезинфекции датчик может стать источником инфекции.

ПРИМЕЧАНИЕ:

1. После исследования тщательно сотрите гель для ультразвукового исследования. Иначе гель может затвердеть, что приведет к снижению качества изображений.
2. **ЗАПРЕЩАЕТСЯ** перегревать датчик (нагревать до температуры, превышающей 55°C) во время чистки и дезинфекции. Под действием высокой температуры возможна деформация или порча датчика.

Чистка

1. Во избежание инфицирования наденьте стерильные перчатки.
2. Промойте датчик в воде и удалите инородные вещества. Можно использовать мыльную воду. Датчик можно мыть с помощью мягкой уретановой губки. Не пользуйтесь щеткой, чтобы не повредить датчик.
3. После мытья протрите датчик стерильной тканью или марлей, чтобы удалить воду. **ЗАПРЕЩАЕТСЯ** сушить датчик нагреванием.

Дезинфекции высокого уровня

1. Во избежание инфицирования наденьте стерильные перчатки.
2. Перед дезинфекцией очистите датчик. Для дезинфекции датчика производитель рекомендует следующие растворы.

■ Дезинфицирующее средство на основе глутаральдегида:

Химическое название	Торговая марка	Процедуры
Глутаральдегид (2.4%)	Активированный раствор диальдегида Cidex	Подробнее см. в инструкциях, прилагаемых производителем раствора. Возможно, потребуется держать в растворе от 45 минут до 14 суток при температуре 25°C.

■ Дезинфицирующее средство не на основе глутаральдегида:

Химическое название	Торговая марка	Процедуры
Ортофталевый альдегид (0,55%)	Cidex OPA	Подробнее см. в инструкциях, прилагаемых производителем раствора.

■ Дезинфицирующее средство на основе N-додесилпропан-1,3-диамина

Химическое название	Производитель	Торговая марка	Процедуры
N-додесилпропан-1,3-диамин	Antiseptica	Триацид-N	Подробнее см. в инструкциях, прилагаемых производителем раствора.

■ Дезинфицирующее средство на основе четвертичного аммония:

Химическое название	Производитель	Торговая марка	Процедуры
Четвертичный аммоний	Ecolab Inc.	Ster-Bac	Подробнее см. в инструкциях, прилагаемых производителем раствора.

■ Дезинфицирующее средство на основе перекиси водорода и надуксусной кислоты:

Торговая марка	Химическое название	Процедуры
Minnicare® Cold Sterilant	22 % перекиси водорода 4,5 % надуксусной кислоты	Подробнее см. в инструкциях, прилагаемых производителем раствора.

- Сведения о концентрации раствора, способе дезинфекции и разбавления и мерах предосторожности см. в инструкциях, прилагаемых производителем химиката.
- ЗАПРЕЩАЕТСЯ замачивать разъем датчика и кабель возле него в воде и любом растворе.
- Замачивайте датчик в дезинфицирующем растворе в течение минимального времени, рекомендуемого производителем (например, минимальное время замачивания, рекомендуемое производителем Cidex OPA, составляет 12 минут).
- При выборе и использовании дезинфицирующего средства руководствуйтесь местными нормативами.

1. Не менее 1 минуты промывайте датчик в большом объеме стерильной воде (примерно в 7,5 л), чтобы удалить все остатки химикатов. Или промойте датчик способом, рекомендованным производителем дезинфицирующего средства.
2. После мытья протрите датчик стерильной тканью или марлей, чтобы удалить воду. ЗАПРЕЩАЕТСЯ сушить датчик нагреванием.

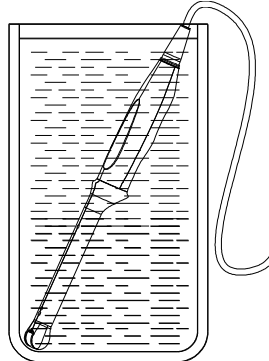

(Только для справки)

ПРИМЕЧАНИЕ: Неоднократная дезинфекция может ухудшить рабочие характеристики и безопасность датчика.

12.1.6 Хранение и транспортировка

По завершении всех запланированных на день исследований убедитесь в рабочем состоянии датчика. После дезинфекции датчика убедитесь, что он в рабочем состоянии, и храните его в подходящем месте, чтобы следующее исследование прошло беспрепятственно.

1. Во избежание повреждения датчика ЗАПРЕЩАЕТСЯ хранить его в местах, подверженных воздействию следующих факторов:
 - прямые солнечные или рентгеновские лучи;
 - внезапные перепады температуры;
 - пыль;
 - чрезмерная вибрация;
 - источники тепла.
2. Внешние условия для хранения и транспортировки датчика:
 - Температура окружающей среды: от -20 до 55°C
 - Относительная влажность: от 30 до 95% (без конденсации)
 - Атмосферное давление: 700~1060 гПаВнешние условия для хранения и транспортировки датчика 4CD4:
 - Температура окружающей среды: от -10 до 60°C
 - Относительная влажность: от 30 до 95% (без конденсации)
 - Атмосферное давление: от 700 до 1060 гПа
3. Датчик, отправляемый для ремонта в отдел обслуживания клиентов или торговому представителю компании MINDRAY, необходимо продезинфицировать или стерилизовать и поместить в переносную сумку во избежание инфекции.
4. При необходимости стерилизуйте переносную сумку.

12.2 Руководство по проведению биопсии

ОСТОРОЖНО!

1. Лицо, выполняющее процедуры биопсии, должно разбираться в ультразвуковом диагностическом оборудовании и иметь соответствующую подготовку. Иначе у пациента возможны побочные явления.
2. В перечисленных ниже ситуациях биопсийная игла может не поникнуть в нужное место. При неправильной биопсии у пациента возможны различные побочные явления.
Использование держателя направляющих иглы, не входящего в комплект поставки.
Неправильная установка держателя направляющих иглы.
Использование биопсийной иглы, не пригодной для выполняемого типа биопсии.
Использование биопсийной иглы или направляющего блока, не подходящих для данных направляющих.
3. До и после выполнения процедуры биопсии убедитесь в исправности держателя направляющих иглы. Проверьте на ощупь, что детали держателя направляющих иглы не болтаются и не сдвинуты с положенного места. В случае использования держателя с ненадежно закрепленными или неправильно установленными деталями возможно травмирование пациента. При обнаружении неисправности держателя направляющих иглы, немедленно прекратите процедуру и обратитесь в отдел обслуживания клиентов или к торговому представителю компании MINDRAY.
4. При выполнении сканирования **ЗАПРЕЩАЕТСЯ** использовать держатель направляющих иглы. Игла может двигаться в неправильном направлении и нанести травму пациенту.
Запрещается выполнять биопсию во время сканирования.
5. Во время биопсии **ЗАПРЕЩАЕТСЯ** делать стоп-кадр изображения.
6. Из-за особенностей ткани или типа иглы возможно отклонение биопсийной иглы от курса в ходе процедур биопсии. В частности, иглы малого диаметра могут отклоняться в большей степени.
7. Дезинфицируйте датчик и стерилизуйте держатель направляющих биопсии до и после каждого выполнения процедуры биопсии с использованием ультразвукового изображения для направления иглы. При несоблюдении этих требований датчик и держатель направляющих иглы могут стать источниками инфекции.

8. Перед чисткой и стерилизацией держателя направляющих иглы снимите держатель с датчика в соответствии с инструкциями в главе 12.
9. Метка иглы, отображаемая на ультразвуковом изображении, не указывает действительного положения биопсийной иглы. Поэтому ее можно использовать только для справки. Во время процедур всегда следите за относительным положением биопсийной иглы.
10. Перед выполнением процедуры биопсии отрегулируйте метку иглы.
11. При выполнении процедур биопсии используйте только стерильный гель для ультразвуковых исследований, имеющий сертификат безопасности. Правильно обращайтесь с гелем для ультразвуковых исследований, чтобы он не стал источником инфекции.
12. При выполнении операций, связанных с биопсией, надевайте стерильные перчатки.
13. Изображение места, где нужна биопсия, и фактическое положение биопсийной иглы:
Диагностические ультразвуковые системы создают изображения в томографической плоскости, содержащие информацию об определенной толщине в направлении, перпендикулярном датчику. (То есть, на изображениях содержится вся информация, сканируемая в направлении, перпендикулярном датчику.) Поэтому, даже если кажется, что биопсийная игла проникла к намеченному объекту, на самом деле это может оказаться не так. Когда цель для биопсии мала, рассеивание ультразвукового луча может привести к отклонению от фактического положения. Следите за этим.

Если целевой объект и биопсийная игла выглядят на изображении так, как показано на приведенном ниже рисунке (только для справки):

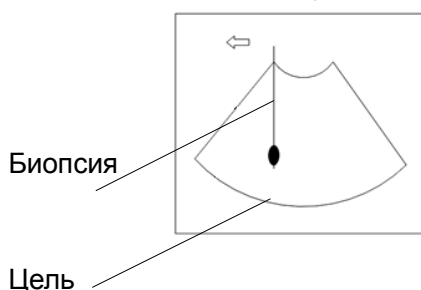

На изображении видно, как биопсийная игла достигла нужного объекта

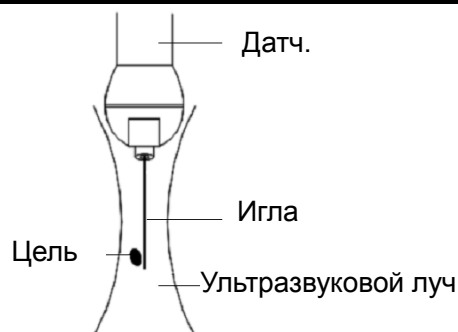

Рассеивание ультразвукового луча

Биопсийная игла может не войти в нужный объект, даже если на изображении создается впечатление, что она сделала это. Для исключения этой проблемы обратите внимание на следующее:

Не полагайтесь только на кончик иглы на изображении. Имейте в виду, что при входе иглы в объект или контакте с ним этот объект должен слегка сдвинуться.

Перед выполнением биопсии оцените размер объекта и возможность выполнить биопсию.



ВНИМАНИЕ:

Во избежание инфицирования при работе с держателем направляющих иглы следует надевать стерильные перчатки.

12.2.1 Основные процедуры наведения биопсии

1. Выберите надлежащий держатель направляющей биопсии с иглой и правильно установите их. Подробнее см. в разделе «12.2.4 Осмотр и установка держателя направляющих иглы».

Перед наведением биопсии можно предварительно установить модель держателя, отображение биопсии и тип точки направляющей линии. Подробнее см. в разделе «12.2.3 Предварительная установка биопсии».

2. Нажмите клавишу <Biopsy>, чтобы показать направляющую линию биопсии.
3. Проверьте направляющую линию биопсии. Подробнее см. в разделе «12.2.6 Проверка направляющей биопсии».
4. Нажмите клавишу <Menu>, чтобы показать меню «Биопс.».

Советы:

- Меню биопсии невозможно открыть, если текущий датчик не подходит для держателя, или отображается стоп-кадр, а направляющая линия была скрыта перед включением стоп-кадра.
 - Перед входом в режим биопсии система выводит на экране сообщение «Перед биопсией сверьтесь с направляющей линией».
5. Установите для параметра [Отображ] значение «Вк», чтобы отобразить направляющую линию, выберите держатель и направляющую линию с учетом фактической ситуации. Подробнее см. в разделе «12.2.5 Меню биопсии».

6. В меню «Биопс.» нажмите [Провер], чтобы открыть меню «Провер» и проверить направляющую линию. Подробнее см. в разделе «12.2.6 Проверка направляющей биопсии». После проверки нажмите в меню пункт [Сохранить], чтобы сохранить настройку параметров. И затем нажмите [Выход], чтобы вернуться в меню «Биопс.».
- Советы:
- В случае переключения датчика или смены держателя направляющих биопсии во время выполнения биопсии следует заново проверить направляющую линию биопсии.
 - В случае выхода из меню «Подтверждение биопсии» без сохранения настройки система выводит на экран окно подтверждения с сообщением «Данные изменены. Сохранить изменения?» Нажмите [Готово], чтобы сохранить настройки и вернуться в меню «Биопс.».
7. Выполните сканирование, чтобы найти нужный объект. Отцентрируйте целевой объект на траектории направляющей на экране.
 8. Направьте иглу в нужную область для взятия пробы.
 9. После взятия пробы на биопсию осторожно извлеките датчик из тела. Чтобы выйти из меню «Биопс.»: нажмите клавишу <Esc> или наведите курсор на меню «Др.».
 10. Отсоедините детали и при необходимости надлежащим образом избавьтесь от них.



ОПАСНО!

Если не удастся совместить отображаемую зону наведения с направляющей, игла может пройти вне этой зоны.

При использовании направляющих с регулируемым углом биопсии крайне важно, чтобы отображаемый на экране угол совпадал с установленным углом на направляющей. Иначе игла пройдет мимо отображаемой зоны наведения, что может привести к повторной биопсии или травме пациента.

12.2.2 Держатели направляющих иглы

Держатели направляющих иглы продаются в качестве принадлежностей и используются вместе с датчиком. Некоторые датчики приспособлены под держатели направляющих иглы и иглы. С заказами на держатели направляющих иглы обращайтесь в отдел по работе с клиентами или к торговым представителям компании MINDRAY.

Лечебные процедуры и биопсию с наведением по ультразвуковому изображению можно выполнять с помощью датчика с установленным держателем направляющих иглы (дополнительная принадлежность) и биопсийной иглы (обеспечивается пользователем).

Наименование деталей

В этом разделе описаны детали и их назначение для каждого держателя направляющих иглы.

■ NGB-004:

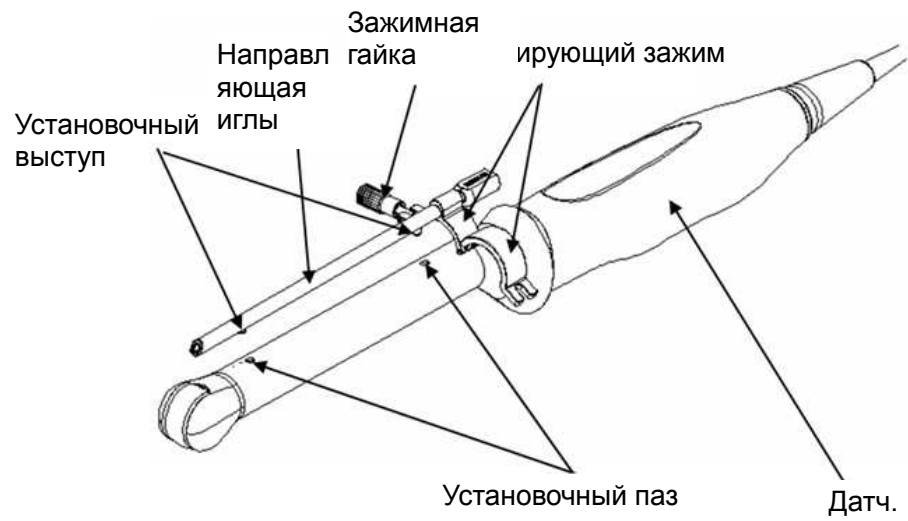

■ NGB-005

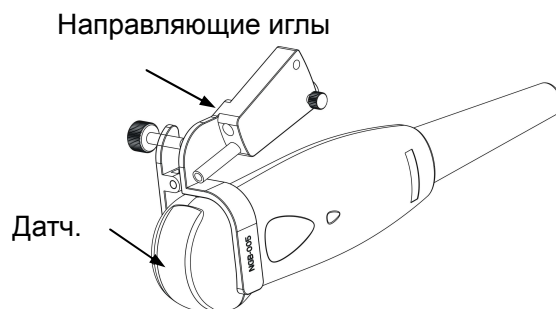
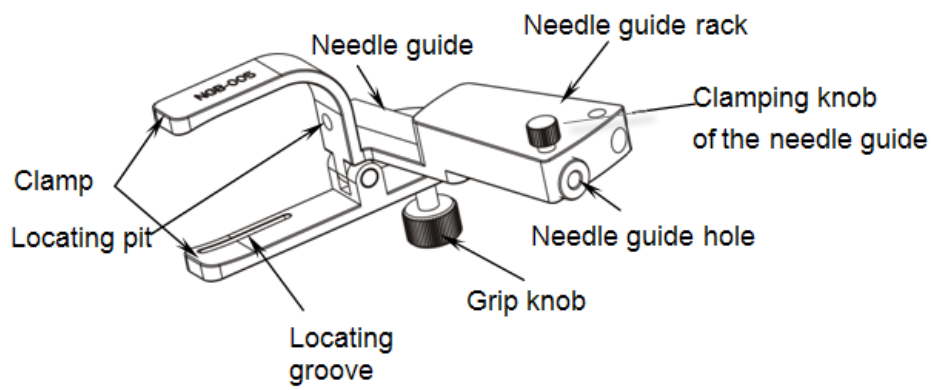

■ NGB-006

Держатель направляющих иглы, металл/съёмная игла:

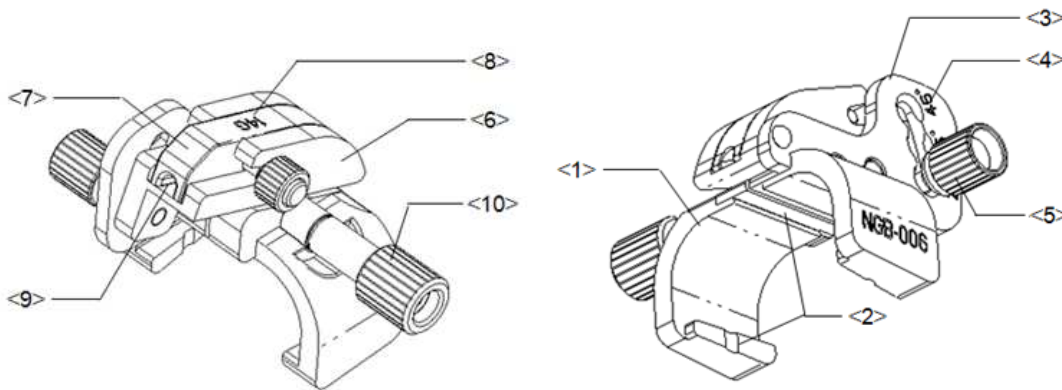

№.	Имя	Описание
<1>	Опора держателя направляющих иглы	Служит для установки держателя направляющих иглы на датчик.
<2>	Паз и выступ держателя направляющих иглы	Служат для совмещения выступа и паза на датчике
<3>	Штатив регулировки угла	Возможна установка одного из трех углов.
<4>	Обозначение углового сдвига (25°, 35°, 45°)	Соответствует углу биопсии (25°, 35° и 45°).
<5>	Контргайка фиксации угла	Служит для фиксации выбранного угла.
<6>	Угловой блок	Служит для фиксации определенного угла.
<7>	Направляющий блок	Используется для установки иглы биопсии. Существуют пять спецификаций направляющих блоков для различных биопсийных игл.
<8>	Спецификация направляющего блока (14G)	Совпадает с размером соответствующей биопсийной иглы (14G).
<9>	Направляющее отверстие биопсийной иглы	Используется для установки биопсийной иглы.
<10>	Контргайка держателя направляющих иглы	Служит для фиксации держателя направляющих иглы и датчика.

Держатель направляющих иглы, пластик/съёмная игла:

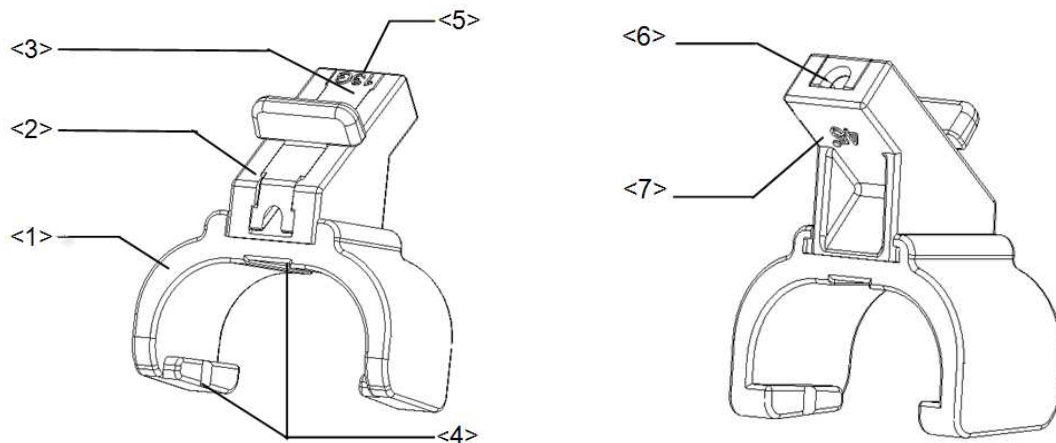

№.	Имя	Описание
<1>	Опора держателя направляющих иглы	Служит для установки держателя направляющих иглы на датчик.
<2>	Угловой блок	Служит для задания угла биопсии. Существуют три спецификации угла биопсии.
<3>	Направляющий блок	Используется для установки иглы биопсии. Существуют пять спецификаций направляющих блоков для различных биопсийных игл.
<4>	Паз и выступ держателя направляющих иглы	Служат для совмещения выступа и паза на датчике.
<5>	Спецификация направляющего блока (13G)	Совпадает с размером соответствующей биопсийной иглы (13G).
<6>	Направляющее отверстие биопсийной иглы	Используется для установки биопсийной иглы.
<7>	Спецификация углового блока (45°)	Соответствует углу биопсии 45°.

■ NGB-007

- Металлический держатель направляющих иглы:

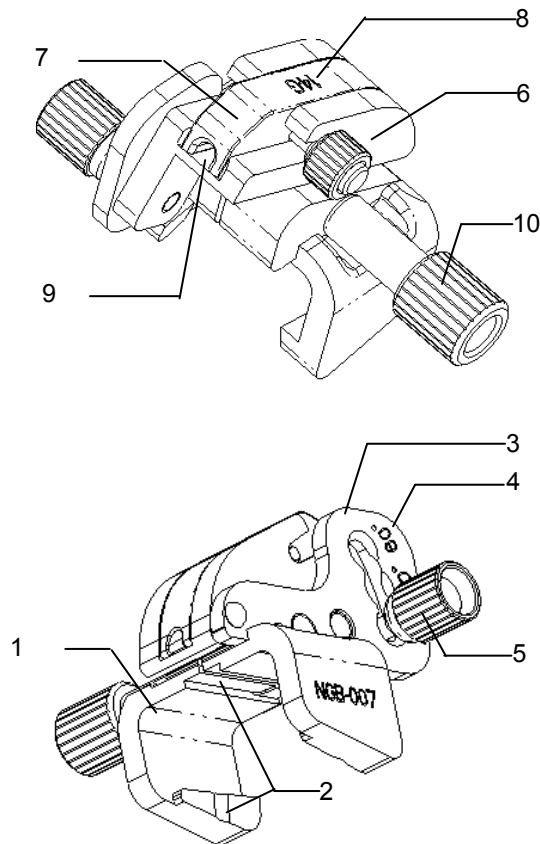

№.	Имя	Описание
1.	Опора держателя направляющих иглы	Служит для установки держателя направляющих иглы на датчик.
2.	Паз и выступ держателя направляющих иглы	Служат для совмещения выступа и паза на датчике.
3.	Штатив регулировки угла	Возможна установка одного из трех углов.
4.	Обозначение углового сдвига (40°, 50°, 60°)	Соответствует углу биопсии (40°, 50° и 60°).
5.	Контргайка фиксации угла	Служит для фиксации выбранного угла.
6.	Угловой блок	Служит для задания угла биопсии. Можно использовать блоки различных спецификаций.
7.	Направляющий блок	Используется для установки иглы биопсии. Существуют пять спецификаций направляющих блоков для различных биопсийных игл.
8.	Спецификация направляющего блока (14G)	Совпадает с размером соответствующей биопсийной иглы (14G).
9.	Отверстие направляющей иглы	Используется для установки биопсийной иглы.
10.	Контргайка держателя направляющих иглы	Служит для фиксации держателя направляющих иглы и датчика.

- Пластиковый держатель направляющих иглы:

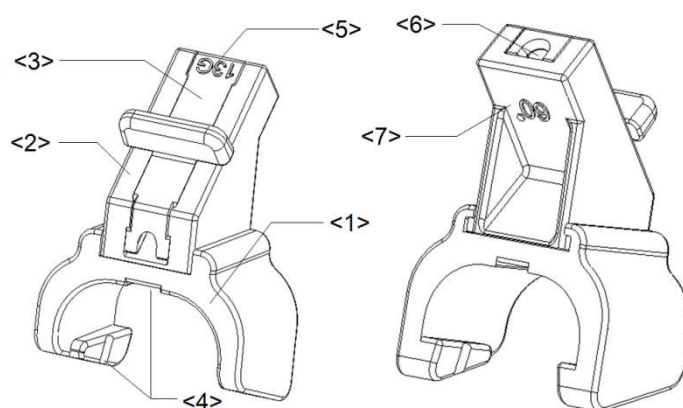

№.	Имя	Описание
<1>	Опора держателя направляющих иглы	Служит для установки держателя направляющих иглы на датчик.
<2>	Угловой блок	Служит для задания угла биопсии. Существуют три спецификации угла биопсии.
<3>	Направляющий блок	Используется для установки иглы биопсии. Существуют пять спецификаций направляющих блоков для различных биопсийных игл.
<4>	Паз и выступ держателя направляющих иглы	Служат для совмещения выступа и паза на датчике
<5>	Спецификация направляющего блока (13G)	Совпадает с размером соответствующей биопсийной иглы (13G).
<6>	Отверстие направляющей иглы	Используется для установки биопсийной иглы.
<7>	Спецификация углового блока (60°)	Соответствует размеру угла биопсии (60°).

■ NGB-011

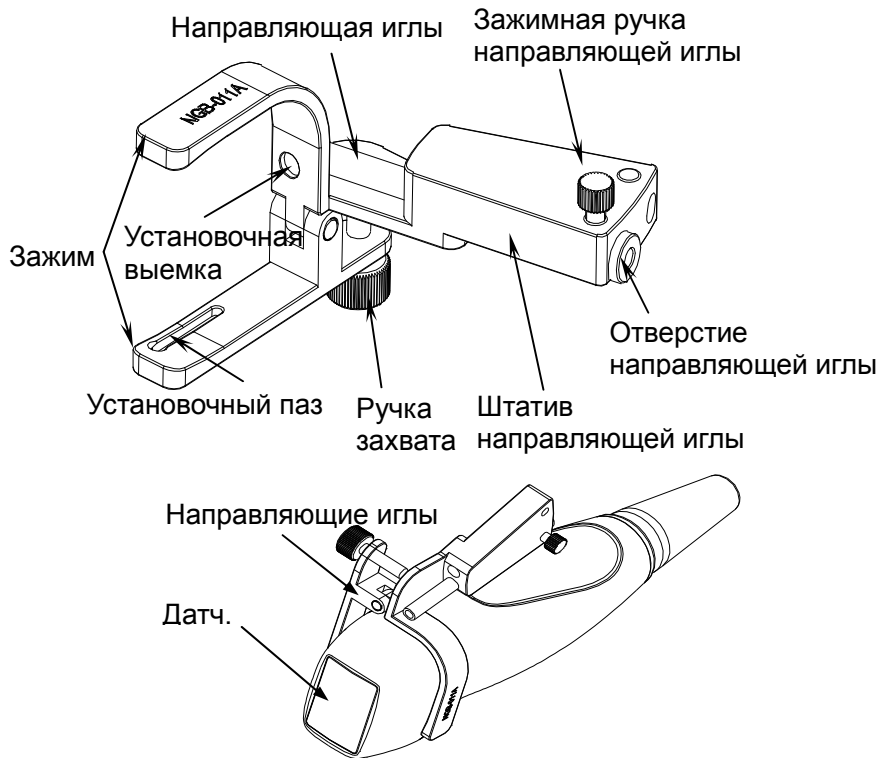

■ NGB-015

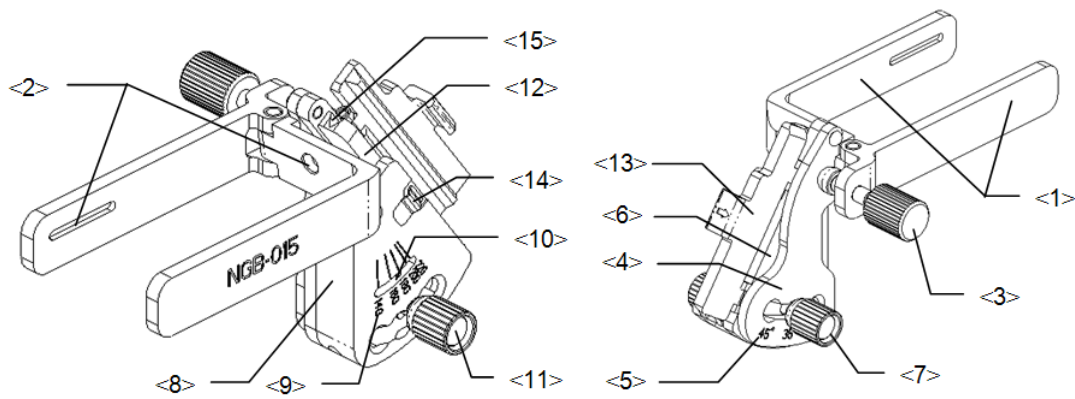

№.	Имя	Описание
<1>	Опора держателя направляющих иглы	Служит для установки держателя направляющих иглы на датчик.
<2>	Паз держателя направляющих иглы	Совмещается с выступом на датчике
<3>	Контргайка держателя направляющих иглы	Служит для фиксации держателя направляющих иглы на датчике
<4>	Штатив регулировки угла	Возможна установка одного из трех углов.
<5>	Обозначение углового сдвига (25°, 35°, 45°)	Соответствует углу биопсии (25°, 35°, 45°)

№.	Имя	Описание
<6>	Угловой блок	Служит для задания угла биопсии. Можно использовать блоки различных спецификаций.
<7>	Контргайка фиксации угла	Служит для фиксации выбранного угла.
<8>	Штатив регулировки под тип иглы	Размер направляющего отверстия: можно отрегулировать под иглы пяти типов
<9>	Обозначение сдвига типа иглы	Соответствует соответствующей биопсийной игле (14G, 16G, 18G, 20G, 22G)
<10>	Индикатор сдвига	Указывает сдвиг
<11>	Штатив регулировки под тип иглы	Регулировка и фиксация клиновидного направляющего блока с нужным сдвигом
<12>	Клиновидный направляющий блок	Определяет размер направляющего отверстия, которое подбирается с помощью регулировочной гайки типа иглы
<13>	Клиновидная крышка	Определяет размер направляющего отверстия вместе с клиновидным направляющим блоком. Ее можно открыть и закрыть
<14>	Скоба	Крепит клиновидную крышку
<15>	Направляющее отверстие биопсийной иглы	Удерживает биопсийную иглу. Регулируется клиновидным направляющим блоком и клиновидной крышкой

■ NGB-016

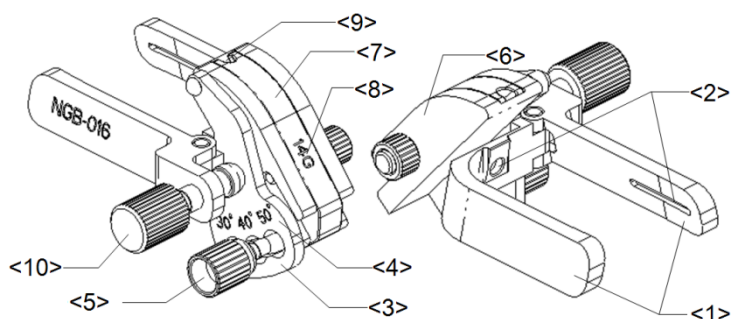

№.	Имя	Описание
<1>	Опора держателя направляющих иглы	Служит для установки держателя направляющих иглы на датчик.
<2>	Паз держателя направляющих иглы	Совмещается с выступом на датчике
<3>	Штатив регулировки угла	Возможна установка одного из трех углов.
<4>	Обозначение углового сдвига (30°, 40°, 50°)	Соответствует углу биопсии. (30°, 40°, 50°).
<5>	Контргайка фиксации угла	Служит для фиксации выбранного угла.
<6>	Угловой блок	Служит для задания угла биопсии. Можно использовать блоки различных спецификаций.

№.	Имя	Описание
<7>	Направляющий блок	Служит для установки игл различных спецификаций. Существуют 5 типов игл.
<8>	Спецификация направляющего блока (14G)	Совпадает с размером соответствующей биопсийной иглы (14G).
<9>	Направляющее отверстие биопсийной иглы	Используется для установки игл.
<10>	Контргайка держателя направляющих иглы	Служит для фиксации держателя направляющих иглы и датчика.

12.2.3 Предварительная установка биопсии

Откройте страницу предварительной установки биопсии: [Настр]→[Предуст.сист.]→«Биопс.».

■ Предварительная установка держателя

Задание держателей по умолчанию для датчика:

1. В списке «Модель датчика» выберите модель датчика, и все поддерживаемые модели держателей отобразятся в списке «Модель держ» справа. (Если для выбранного датчика нет подходящих держателей, список моделей держателей пуст.)
2. В списке «Модель держ» нажмите модель, чтобы выбрать ее.
3. Нажмите [Готово], чтобы подтвердить настройку и вернуться в меню «Настр».

■ Предварительная установка параметров

Задание отображения или скрытия направляющей линии и типа ее точек.

1. Установите флажок [Визуал.биопсии], чтобы отображать направляющую линию. В противном случае направляющая линия будет скрыта при входе в режим биопсии.
2. В столбце «Тип направл. точки» выберите тип точки: «Мал», «Средн» или «Бол».
3. Нажмите [Готово], чтобы подтвердить настройку и вернуться в меню «Настр».

12.2.4 Осмотр и установка держателя направляющих иглы

Контроль держателя направляющих иглы

Обязательно осматривайте держатель направляющих иглы до и после использования. При обнаружении неисправности держателя направляющих иглы, немедленно прекратите процедуру и обратитесь в отдел обслуживания клиентов или к торговому представителю компании MINDRAY.

1. Стерилизуйте держатель направляющих иглы до и после использования.
2. Проверьте, что на держателе направляющих иглы нет повреждений, деформаций, неисправностей, разболтанных или недостающих деталей.
3. Убедитесь, что держатель направляющих иглы надежно закреплен в правильном положении.

Установка держателя направляющих иглы

■ NGB-004

1. Наденьте стерильный чехол на датчик.

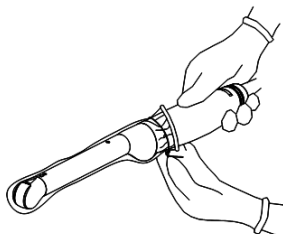

2. Откройте фиксирующий зажим, совместите держатель направляющих иглы с датчиком, вставив установочный выступ направляющих иглы в установочные пазы на датчике, и затем поверните фиксирующий зажим, чтобы закрепить держатель на датчике (см. рисунок внизу).

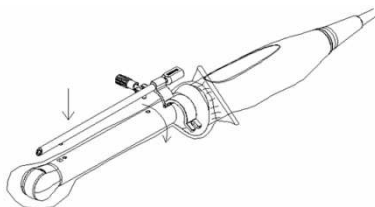

3. После установки фиксирующего зажима в правильное положение стопорная гайка замкнет фиксирующий зажим, и держатель направляющих иглы зафиксируется в правильном положении.

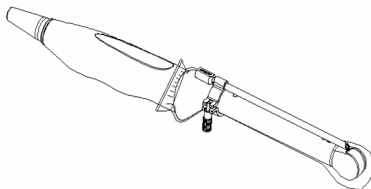

■ NGB-005

- (1) Вставьте в установочный паз на зажиме два выступающих края на головке датчика и совместите установочную выемку зажима с выпуклостью на головке датчика.
- (2) Наглухо поверните ручку захвата в задней части держателя направляющих иглы.

■ NGB-006

Металлический держатель направляющих иглы:

- (1) Наденьте стерильный чехол на датчик.
- (2) Возьмите датчик одной рукой, выберите подходящий держатель направляющих иглы и возьмите его в другую руку. Совместите паз и выступ с выступом и пазом датчика, соответственно. Выровняйте держатель на датчике.

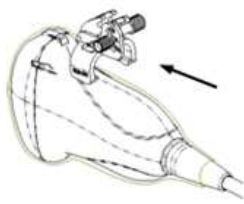

- (3) Поверните контргайку, чтобы закрепить держатель на датчике.
- (4) Выберите блок направляющих надлежащего размера и слегка толкните его в паз на опоре.



- (5) Закрутите гайку на направляющем блоке, чтобы закрепить блок и держатель направляющих иглы.
- (6) Вставьте биопсийную иглу с той же спецификацией, что и у направляющего блока, в отверстие направляющего блока.

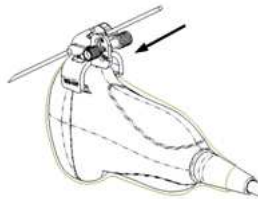

Пластиковый держатель направляющих иглы:

- (1) Наденьте стерильный чехол на датчик.
- (2) Возьмите датчик одной рукой, выберите подходящий держатель направляющих иглы и возьмите его в другую руку. Совместите выступ узкого конца держателя направляющих иглы с пазом на датчике, затем толкните держатель направляющих иглы вперед так, чтобы его выступы и пазы вошли в пазы и выступы на датчике.



- (3) Проверьте вручную, что держатель направляющих иглы надежно установлен на датчике.
- (4) Выберите подходящий направляющий блок, толкните его в паз над угловым блоком и туго зажмите.



(5) Вставьте биопсийную иглу с той же спецификацией, что и у направляющего блока, в отверстие направляющего блока.

■ NGB-007

- Металлический держатель направляющих иглы
 - a) Наденьте стерильный чехол на датчик.
 - b) Выберите подходящий держатель направляющих иглы и совместите его паз и выступ с выступом и пазом датчика. Выровняйте держатель на датчике.

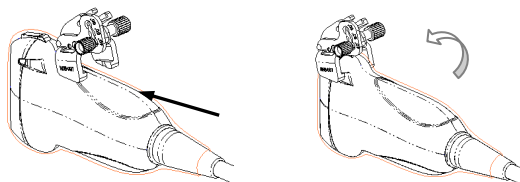

- c) Закрутите контргайку держателя направляющих иглы, чтобы подтвердить его правильную установку на датчике.
- d) Выберите подходящий направляющий блок, втолкните его в паз над угловым блоком и туго зажмите.

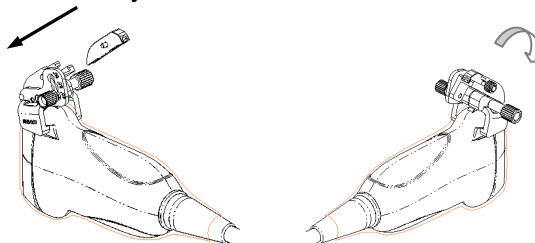

- e) Закрутите гайку блока, чтобы закрепить его.
- f) Вставьте биопсийную иглу с той же спецификацией, что и у направляющего блока, в отверстие направляющего блока.

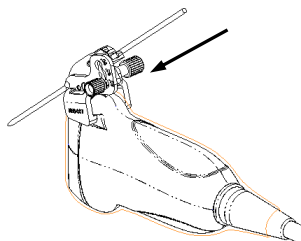

- Пластиковый держатель направляющих иглы
 - a) Наденьте стерильный чехол на датчик.
 - b) Возьмите датчик одной рукой, выберите подходящий держатель направляющих иглы и возьмите его в другую руку. Совместите выступ узкого конца держателя направляющих иглы с пазом на датчике, затем толкните держатель направляющих иглы вперед так, чтобы его выступы и пазы вошли в пазы и выступы на датчике.

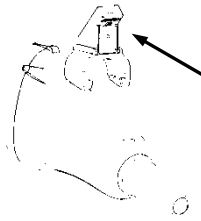

- c) Проверьте вручную, что держатель направляющих иглы надежно установлен на датчике.
- d) Выберите подходящий направляющий блок, втолкните его в паз над угловым блоком и туго зажмите.

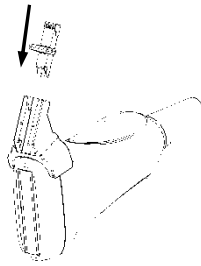

- e) Вставьте биопсийную иглу с той же спецификацией, что и у направляющего блока, в отверстие направляющего блока.

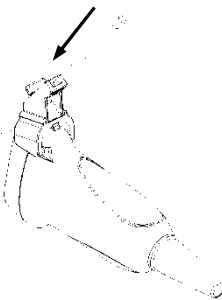

■ NGB-011

1. Вставьте в установочный паз на зажиме два выступающих края на головке датчика и совместите установочную выемку зажима с выпуклостью на головке датчика.
2. Наглухо поверните ручку захвата в задней части держателя направляющих иглы.

■ NGB-015

1. Наденьте стерильный чехол на датчик.
2. Выберите подходящий держатель направляющих иглы и совместите паз с выступом датчика. Выровняйте держатель на датчике.

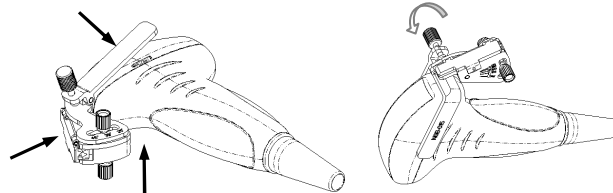

3. Закрутите контргайку держателя направляющих иглы, чтобы подтвердить его правильную установку на датчике.

4. С помощью регулировочной гайки отрегулируйте требуемый сдвиг в соответствии с типом иглки и закрутите гайку, чтобы зафиксировать направляющий блок.
5. Закройте клинообразную крышку и вставьте иглу в направляющее отверстие.

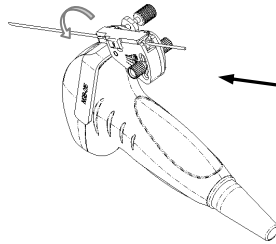

■ NGB-016

1. Наденьте стерильный чехол на датчик.
2. Выберите подходящий держатель направляющих иглы и совместите паз с выступом датчика. Выровняйте держатель на датчике.

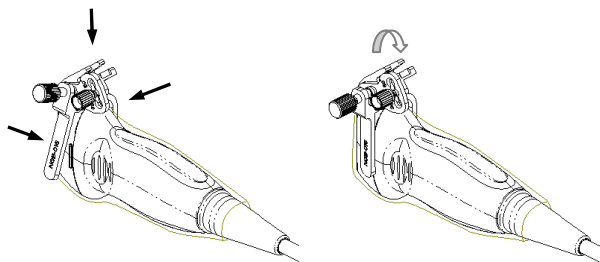

3. Закрутите контргайку держателя направляющих иглы, чтобы подтвердить его правильную установку на датчике.
4. Выберите подходящий направляющий блок и вставьте его в паз на угловом блоке.

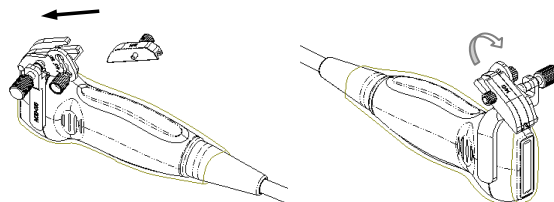

5. Закрутите гайку на направляющем блоке, чтобы закрепить его на держателе направляющих иглы.
6. Вставьте в направляющее отверстие иглу с той же спецификацией, что и у направляющего блока.

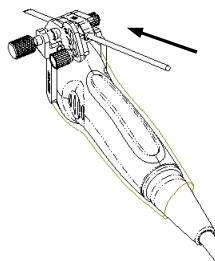

⚠ ВНИМАНИЕ: Перед выполнением биопсии убедитесь, что все детали направляющей установлены правильно.

12.2.5 Меню биопсии

Установите курсор на меню изображения, наведите его на пункт меню [Др.] и нажмите клавишу <Set> или многофункциональную ручку. Для входа в меню биопсии нажмите [Биопс.].

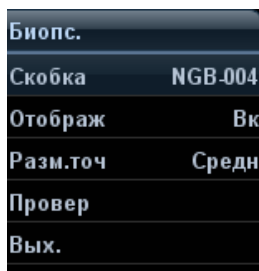

Биопс.	
Скобка	NGB_004
Отображ	Вк
Разм.точ	Средн
Провер	
Вых.	

- Выбор угла держателя для биопсии
Если держатель направляющих биопсии поддерживает несколько углов биопсии, то угол можно выбрать в выпадающем меню (последние две цифры).
- Выбор направляющей линии
Если держатель имеет несколько направляющих линий, то в меню отображается пункт [Guide Line] (Направ.лин). Нажмите его, чтобы отобразить направляющие линии, будь то одна или несколько линий.
- Отображение или скрытие направляющей линии
Чтобы отображать направляющую линию, установите для параметра [Отображ] значение «Вк»; чтобы скрыть направляющую линию, установите для параметра [Отображ] значение «Вык».
Или нажмите клавишу <Biopsy> на панели управления, чтобы отобразить или скрыть направляющую линию.
- Выбор размера точки направляющей
Установите курсор на пункт [Разм.точ] и нажмите <Set>, чтобы выбрать размер точки: «Мал», «Средн» или «Бол».
Советы:
 - Направляющая линия отображается пунктиром, который состоит из точек двух видов, причем расстояние между точками зависит от глубины. Наведите курсор на большую точку, и отобразится числовое значение глубины биопсии.
 - Зона направления биопсии регулируется вместе с параметрами изображения, такими как инверсия, повороты, масштабирование и изменение глубины.
 - При изменении глубины формирования изображения и диапазона сканирования регулируется направляющая линия.
- В меню изображения в В-режиме выберите:
 - [Биопс.]: отображение или скрытие направляющей линии.
 - [Biopsy Kit] (К-т биопс.): выбор угла держателя направляющих.Предварительная установка этих двух параметров выполняется на странице: [Настр]→[Предус.изобр]→[Станд. меню].

12.2.6 Проверка направляющей биопсии



ОСТОРОЖНО!

1. Перед каждой процедурой биопсии необходимо проверять направляющую.
2. **ЗАПРЕЩАЕТСЯ** выполнять биопсию, если игла не совмещается с направляющей.

ПРИМЕЧАНИЕ: Проверку направляющей линии биопсии можно выполнять только на одном получаемом в реальном режиме времени изображении в режиме В/С, причем все не относящиеся к биопсии процедуры в это время запрещены.

1. Убедитесь, что держатель направляющих иглы надежно установлен в правильном положении.
2. Приготовьте контейнер со стерильной водой.
3. Опустите головку датчика в стерильную воду. Биопсийная игла должна быть в направляющем отверстии.

Когда биопсийная игла появится на изображении, отрегулируйте параметры меню на экране, чтобы изображение биопсийной иглы почти совпадало с выбранной меткой иглы.

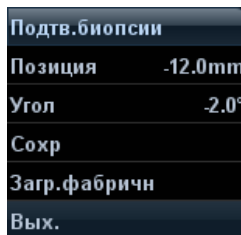

- Регулировка положения направляющей линии
Установите курсор на пункт [Позиция], нажмите клавишу <Set>, чтобы сместить линию по прямой, либо нажмите и вращайте многофункциональную ручку. Это можно сделать только в случае отображения одной направляющей линии.
- Регулировка угла
Чтобы изменить угол направляющей линии, установите курсор на пункт [Угол] и нажмите клавишу <Set>, либо нажмите и вращайте многофункциональную ручку. Это можно сделать только в случае отображения одной направляющей линии.
- Сохранение подтвержденных установок
Отрегулировав положение и угол направляющей, щелкните [Сохр], и система сохранит текущие настройки направляющей. При следующем входе в режим биопсии будут отображаться проверенные значения положения и угла.
- Восстановление заводских настроек по умолчанию
Нажмите [Загр.фабричн], и для угла и положения направляющих биопсии будут восстановлены заводские настройки по умолчанию.
- Выход из состояния проверки биопсии
Щелкните [Вых.], и система выйдет из состояния проверки направляющей.

12.2.7 Перемещение держателя направляющих иглы

■ NGB-004

Возьмите датчик в левую руку, открутите стопорную гайку правой рукой, чтобы открыть фиксирующий зажим, и затем отделите установочный выступ от установочных пазов, подняв держатель направляющих иглы.

■ NGB-005

Возьмите датчик вместе с держателем направляющих иглы; откройте зажимную ручку держателя направляющих иглы.

■ NGB-006

Металлический держатель направляющих иглы:

- (1) Открутите гайку на направляющем блоке, чтобы ослабить его на держателе направляющих иглы.



- (2) Снимите направляющий блок в направлении хвостовой части иглы и затем отделите иглу от датчика и остальных частей держателя направляющих иглы.
- (3) Открутите стопорную гайку на держателе направляющих иглы, чтобы ослабить держатель на датчике.



- (4) Держа датчик одной рукой, отделите от него держатель направляющих иглы.
Пластиковый держатель направляющих иглы:

- (1) Слегка сдвиньте блок направляющих в направлении задней части иглы.
- (2) Отделите остальную часть держателя направляющих иглы и датчик от иглы.

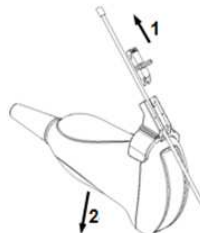

- (3) Снимите опору держателя направляющих иглы с датчика.

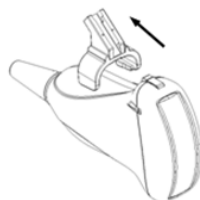

■ NGB-007

- Металлический держатель направляющих иглы:

(1) Отвинтите гайку блока направляющих и слегка сдвиньте блок направляющих в сторону задней части иглы.

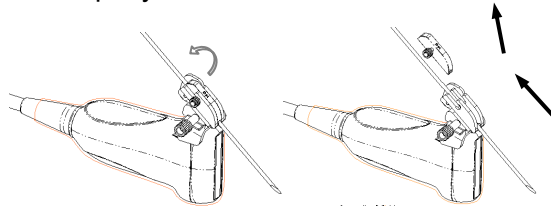

(2) Отделите остальную часть держателя направляющих иглы и датчик от иглы.

(3) Отвинтите контргайку держателя и снимите держатель направляющих иглы с датчика.

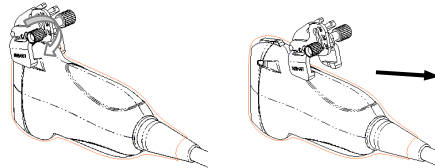

- Пластиковый держатель направляющих иглы:

(1) Слегка сдвиньте блок направляющих в направлении задней части иглы.

(2) Отделите остальную часть держателя направляющих иглы и датчик от иглы.

(3) Снимите опору держателя направляющих иглы с датчика.

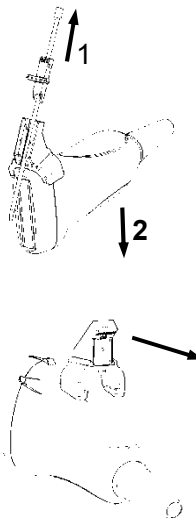

■ NGB-011

Возьмите датчик вместе держателем направляющих иглы, откройте зажимную ручку держателя направляющих иглы.

■ NGB-015

(1) Откройте клиновидную крышку, чтобы освободить биопсийную иглу.

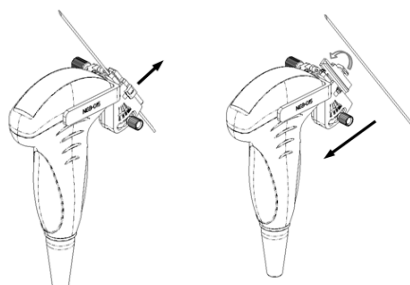

- (2) Снимите датчик и держатель направляющих иглы с биопсийной иглы.
- (3) Отвинтите контргайку держателя, чтобы освободить держатель направляющих иглы.

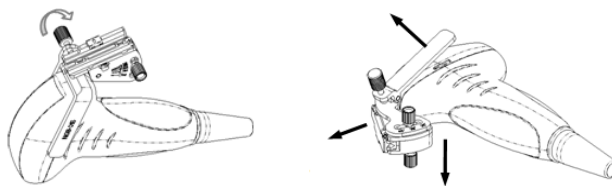

- (4) Отделите датчик и держатель направляющих иглы.

■ NGB-016

- (1) Отвинтите гайку на блоке направляющих, чтобы отпустить биопсийную иглу.

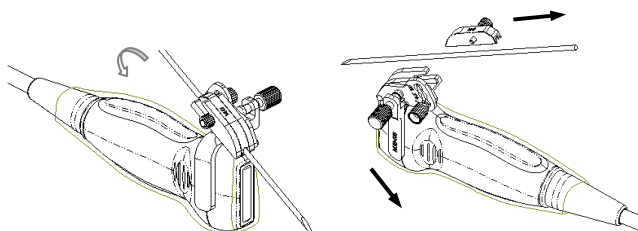

- (2) Снимите блок направляющих в направлении задней части иглы, и затем извлеките иглу.
- (3) Отвинтите контргайку держателя, чтобы освободить держатель направляющих иглы.

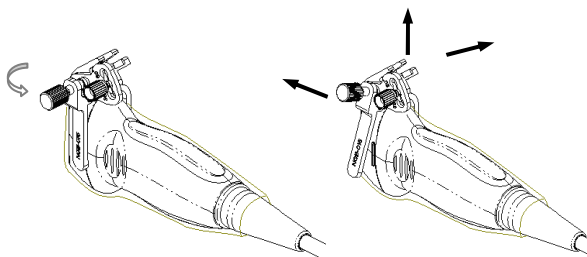

- (4) Отделите датчик и держатель направляющих иглы.

12.2.8 Чистка и стерилизация держателя направляющих иглы

Чистка

1. Во избежание инфицирования наденьте стерильные перчатки.
2. Промойте держатель направляющих иглы водой или мыльной водой, чтобы удалить все вещества с поверхности. Или очистите держатель направляющих иглы уретановой губкой.
3. После мытья протрите стерильной тканью или марлей держатель направляющих иглы, чтобы удалить воду.

Стерилизация

1. Во избежание инфицирования наденьте стерильные перчатки.
2. Перед стерилизацией очистите держатель направляющих иглы. Для стерилизации держателя направляющих иглы компания MINDRAY рекомендует следующий раствор или систему стерилизации.
3. При выборе и использовании дезинфицирующего средства руководствуйтесь местными нормативами.

■ Дезинфицирующее средство на основе глутаральдегида:

Химическое название	Торговая марка	Процедуры
Глутаральдегид (2.4%)	Cidex Активированный раствор диальдегида	Подробнее см. в инструкциях, прилагаемых производителем раствора. Возможно, потребуется держать в растворе от 10 минут до 14 суток при температуре 25°C.

- Сведения о концентрации раствора, а также о способе разбавления и дезинфекции см. в инструкциях, прилагаемых производителем химиката. Имейте в виду, что для дезинфицирующего раствора глутаральдегида необходим активирующий раствор.
- Тщательно ополосните в стерильной воде держатель направляющих иглы, чтобы удалить все остатки химиката.
- После мытья протрите стерильной тканью или марлей держатель направляющих иглы, чтобы удалить воду.

■ STERRAD 100S, система стерилизации в низкотемпературной газовой плазме перекиси водорода

Химическое название	Торговая марка	Процедуры
Газовая плазма перекиси водорода	Пар перекиси водорода	Подробнее см. в инструкциях, прилагаемых производителем раствора.

- Инструкции по эксплуатации и меры предосторожности см. в руководстве, прилагаемом производителем системы стерилизации STERRAD 100S.

■ Дезинфицирующее средство на основе N-додесилпропан-1,3-диамина

Химическое название	Производитель	Торговая марка	Процедуры
N-додесилпропан-1,3-диамин	Antiseptica	Триацид-N	Подробнее см. в инструкциях, прилагаемых производителем раствора.

■ Дезинфицирующее средство на основе четвертичного аммония:

Химическое название	Производитель	Торговая марка	Процедуры
---------------------	---------------	----------------	-----------

Химическое название	Производитель	Торговая марка	Процедуры
Четвертичный аммоний	Ecolab Inc.	Ster-Bac	Подробнее см. в инструкциях, прилагаемых производителем раствора.

■ Дезинфицирующее средство на основе перекиси водорода и надуксусной кислоты:

Торговая марка	Химическое название	Процедуры
Minnicare® Cold Sterilant	22 % перекиси водорода 4,5 % надуксусной кислоты	Подробнее см. в инструкциях, прилагаемых производителем раствора.

ПРИМЕЧАНИЕ: В результате неоднократной стерилизации возможно ухудшение безопасности и рабочих характеристик держателя направляющих иглы.

12.2.9 Хранение и транспортировка

1. Запрещается хранить держатель для направляющих иглы в переносной сумке. При хранении держателя в сумке она может стать источником инфекции.
2. Между исследованиями храните держатель направляющих иглы в стерильной среде.
3. Держатель направляющих иглы, отправляемый представителю компании MINDRAY для ремонта, необходимо продезинфицировать или стерилизовать и поместить в переносную сумку во избежание инфекции.
4. При необходимости стерилизуйте переносную сумку.
5. Внешние условия хранения и перевозки держателя направляющих иглы:
 - Температура окружающей среды: от -20 до 55°C
 - Относительная влажность: от 30 до 85% (без конденсации)

12.2.10 Утилизация

Избавляйтесь от держателя направляющих иглы только после его стерилизации.

При необходимости избавиться от этого устройства обращайтесь к представителю компании MINDRAY.

13 запись

- ПРИМЕЧАНИЕ:**
1. Строго соблюдайте описанные здесь процедуры по выполнению операций записи и воспроизведения, иначе возможна утеря данных или неправильная работа системы.
 2. Задайте в настройках PAL или NTSC в соответствии с системой цифрового видеомэгнитофона.
 3. В результате случайного воздействия сильных электромагнитных полей или неправильного обращения с видеокассетами возможна утеря изображения или данных, поэтому необходимо как можно быстрее проверить, что запись осуществляется успешно. Компания Mindray не несет ответственности за потерю каких-либо данных.

13.1 Видеомэгнитофон (VCR)

Кассетный видеомэгнитофон используется для записи и воспроизведения изображений исследования. Носителем данных в кассетном видеомэгнитофоне является кассета. Далее в качестве примера описывается работа с мэгнитофоном Sony SVO-9500MD. Подробное описание см. в руководстве по эксплуатации, прилагаемом к кассетному мэгнитофону.

13.1.1 Запись на кассетный видеомэгнитофон

Порядок записи на кассетный видеомэгнитофон:

1. Подключите кассетный видеомэгнитофон к ультразвуковой системе и вставьте кассету.
2. Настройте выход на странице [Настр] (F10) → [Периферич.] → [Ввод и отображение].
3. Начните ультразвуковое исследование и получите изображения.
4. Чтобы начать запись, нажмите <PLAY>+<REC> на панели управления кассетного видеомэгнитофона.

ПРИМЕЧАНИЕ: Если кассета с записанными данными вставляется повторно, необходимо нажать [blank search] (поиск пустого участка) на передней панели кассетного видеомэгнитофона, чтобы найти свободное место на кассете. Иначе последующая запись может наложиться поверх имеющихся данных.

5. Для остановки записи нажмите <Stop> на панели управления кассетного видеомэгнитофона.
6. Извлеките кассету из мэгнитофона.

13.1.2 Воспроизведение с помощью кассетного видеоманитофона

Воспроизведение изображений с помощью кассетного видеоманитофона:

1. Подключите кассетный видеоманитонфон к системе и вставьте в него кассету с записанными данными.
2. Настройте вход на странице [Настр] (F10) → [Периферич.] → [Ввод и отображение].
3. Нажмите <F9> на клавиатуре, чтобы открыть интерфейс воспроизведения видео на ультразвуковой системе.
4. Выберите запись для воспроизведения и нажмите клавишу <PLAY> на панели управления кассетного видеоманитофона, чтобы начать воспроизведение.
5. Для остановки воспроизведения нажмите <STOP>, и затем нажмите <F9> на клавиатуре, чтобы выйти из режима воспроизведения на ультразвуковой системе.

13.2 Цифровой видеоманитонфон (DVR)

Цифровой видеоманитонфон позволяет записывать и воспроизводить видеозаписи и аудиозаписи, которые можно сохранить на диске DVD или на жестком диске. Подробное описание работы с цифровым видеоманитонфоном см. в прилагаемом к нему руководстве по эксплуатации.

13.2.1 Запись на цифровой видеоманитонфон

Запись осуществляется с целью сохранения полученных во время исследования видео и аудиосигналов на диске DVD или жестком диске цифрового видеоманитонфона.

Порядок записи на цифровой видеоманитонфон:

1. Подключите цифровой видеоманитонфон к ультразвуковой системе и вставьте имеющийся диск DVD или убедитесь в наличии свободного места на жестком диске.
2. Откройте страницу [Настр]→[Периферич.]→[Ввод и отображение] и задайте предварительные настройки выхода. Подробнее см. в разделе «14.7 Периферич.».
3. Начните ультразвуковое исследование и получите изображения.
 - Запись: чтобы начать запись, нажмите соответствующие клавиши на цифровом видеоманитонфоне.
 - Стоп: чтобы остановить запись, нажмите соответствующие клавиши на цифровом видеоманитонфоне.

13.2.2 Воспроизведение на цифровом видеомаягнитофоне

Воспроизводить можно видеозаписи и аудиозаписи.

Воспроизведение изображений с помощью кассетного видеомаягнитофона:

1. Подключите цифровой видеомаягнитофон к системе и вставьте в него носитель с записанными данными.
2. Откройте страницу [Настр]→[Периферич.]→[Ввод и отображение] и задайте предварительные настройки входа.
3. Нажмите <F9>, чтобы открыть экран воспроизведения видео на ультразвуковой системе.
4. Выберите запись для воспроизведения.
 - Чтобы начать воспроизведение, нажмите соответствующие клавиши на цифровом видеомаягнитофоне.
 - Нажмите соответствующие клавиши остановки воспроизведения, чтобы остановить воспроизведение, и нажмите клавишу <F9>, чтобы выйти из этого режима.

14 Настройка

Функция настройки предназначена для задания параметров конфигурации работы системы и управления пользовательскими настройками рабочего процесса. Пользовательские и системные настройки сохраняются на жестком диске, и для них следует создавать резервные копии на CD/DVD или запоминающих USB-устройствах.

ВНИМАНИЕ: В случае изменения настроек необходимо сохранить их так, как описано в данной главе. Компания Mindray не несет ответственности за потерю данных настроек.

- Открытие экрана «Настр»:
 - Нажмите <Setup>, чтобы открыть экран настройки, или
 - В меню изображения выберите пункт [Настр] меню [Др.], чтобы открыть экран настройки.
 - На странице «Датч.и иссл» нажмите [Предуст.обсл], чтобы открыть одноименную страницу.

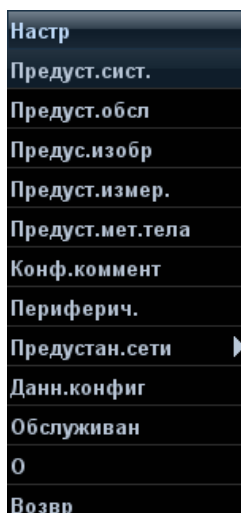

- Закрытие экрана «Настр»:

Выберите пункт [Возвр] в меню «Настр» или нажмите клавишу <ESC>, чтобы закрыть это меню и сохранить настройки параметров.

В случае смены языка, выбора пункта [Возвр] в меню «Настр» или нажатия клавиши <ESC> система автоматически перезапустится, чтобы внесенные изменения вступили в силу.
- Основные операции
Наиболее распространенные типы настроек:
 - Текстовое поле: установите курсор в соответствующее поле и введите требуемое значение с помощью клавиатуры.
 - Переключатель: нажмите кнопку, чтобы выбрать соответствующий пункт.
 - Кнопка-флажок: нажмите кнопку-флажок, чтобы выбрать один или несколько вариантов.
 - Выпадающий список: нажмите стрелку возле списка и выберите пункт списка.

- Основные кнопки
 - [Готово]: нажмите, чтобы подтвердить настройку, выйти с текущей страницы и вернуться к предыдущей странице.
 - [Отмена]: нажмите, чтобы отменить настройку, выйти с текущей страницы и вернуться к предыдущей странице.
 - [Загр.фабричн]: Нажмите [Загр.фабричн] для восстановления всех исходных заводских настроек по умолчанию.

14.1 Предварительные установки системы

В меню «Настр» нажмите [Предуст.сист.], чтобы открыть следующую страницу:

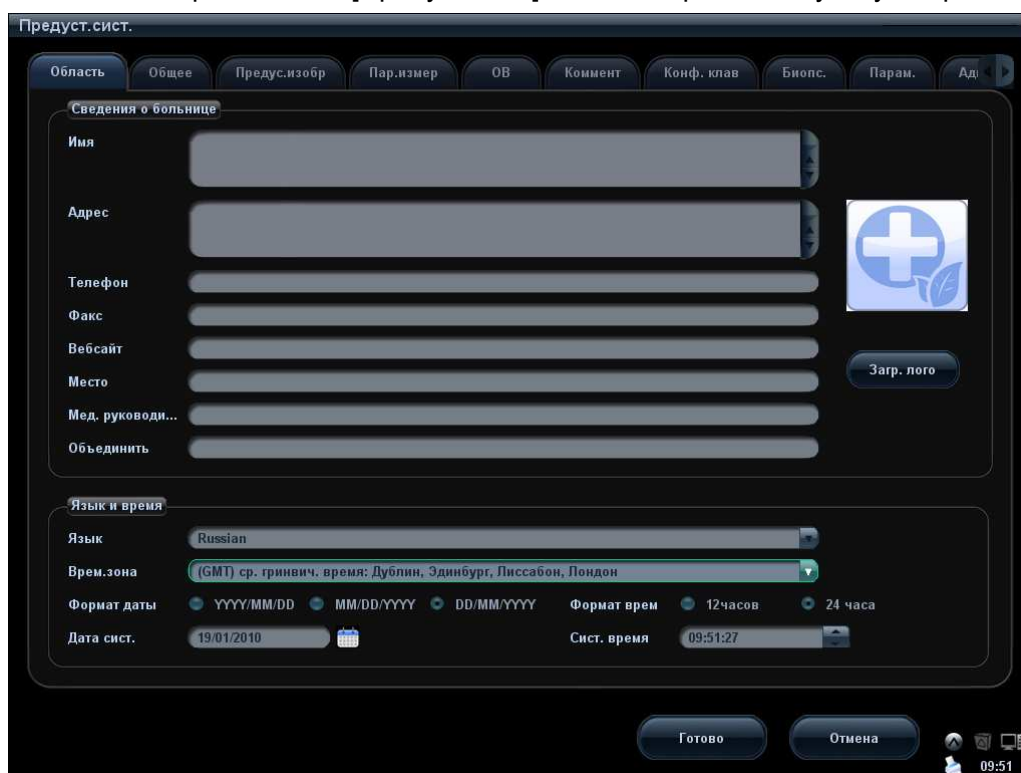

Страница	Описание
Область	Установка названия лечебного учреждения, языка, часового пояса, формата времени, даты и времени, логотипа и т.д.
Общее	Установка сведений о пациенте, настройке исследования, управлении данными пациентов, сохранении, переводе системы в режим ожидания, журнале операций и т.д.
Предварительная установка изображения	Настройка общих параметров режимов формирования изображения.
Пар.измер	Настройка шкалы измерения, результата измерения, единиц измерения и т.д.
ОВ	Установка сведений, относящихся к гестационному возрасту, формуле роста и веса плода.
Коммент	Установка общих сведений о комментариях.

Страница	Описание
Конф. клав	Присвоение функций клавишам ножного переключателя и клавишам <Print>, <Save>, <Save1> ~<Save2>, <F3> ~<F8>.
Биопс.	Установка модели держателя направляющих иглы и параметров, относящихся к направляющим биопсии.
Парам.	Отображение установленных значений параметров, поддерживаемых системой. На этой странице можно установить или отменить установку параметров.
Админ.	Установка сведений, относящихся к управлению учетными записями пользователей.
Scan Code	Установка параметров сканирования штрих-кодов со сведениями о пациенте.

14.1.1 Область

Откройте страницу «Область»: [Настр] → [Общее] → [Область].

Элементы управления/пункты	Описание
Сведения о больнице	Ввод сведений о лечебном учреждении, таких как название, адрес, телефон и т.д.
Язык	Выбор языка системы. Доступны следующие языки: английский, датский, исландский, испанский, итальянский, китайский, немецкий, норвежский, польский, португальский, русский, турецкий, финский, французский, чешский и шведский. После смены языка система автоматически перезапустится
Часовой пояс	Выбор часового пояса.
Формат врем	Выбор 12-часового или 24-часового формата времени.
Формат даты	Выбор одного из форматов даты: ДД/ММ/ГГГГ, ММ/ДД/ГГГГ ИЛИ ГГГГ/ММ/ДД.
Дата сист.	Установка системной даты. Установите курсор на соответствующее поле и введите дату с помощью клавиатуры. Или нажмите значок календаря  и выберите дату.
Сист. время	Установите курсор на соответствующее поле и введите время вручную с помощью клавиатуры; или установите курсор на сегмент времени, нажмите клавишу <Set>, затем увеличьте или уменьшите значения, поворачивая многофункциональную ручку или нажимая значки, расположенные справа.

14.1.2 Общее

Откройте страницу «Общее»: [Настр] → [Предуст.сист.] → [Общее]. Здесь представлены следующие параметры:

Область	Элементы управления/пункты	Описание
Инф.пациента	Свед-я отобр.в шапке изоб	Выбор сведений, которые будут отображаться в шапке изображения: «Пол», «Лет», «Оператор», «ID», «Имя», «Больница»
	Единицы измерения роста и веса	Установка единиц измерения для роста и веса пациента.
	Формул.поверх.	Установка формулы вычисления поверхности тела.
Наст.исс.	Состояние по заверш.исс.	Установка состояния системы по завершению исследования: «Скан», «Регистр.», «Р.список».
	Предуп.сообщ. при заверш.иссл.	Включение или выключение появления сообщения «Завершить текущ/активн исслед.?» по завершении исследования.
Управ-е данными о пациентах	Сохр.изоб.без свед.о пац.	В случае исследования анонимного пациента изображение можно сохранить, не вводя никаких сведений о пациенте. Если установить флажок «Автогенер. ID» ([Настр]→[Предуст.сист.]→[Общее]), система будет сохранять изображения под автоматически генерируемыми идентификаторами.
	Автогенер. ID	Автоматическая генерация идентификатора в начале исследования нового пациента.
	Отпр/печат изоб.после иссл.	Включение или выключение автоматического архивирования данных исследования.
Хранение	Разм.изоб	Установка размера сохраняемого изображения: 640*480. 800*600. 1024*768.
	Длин.видео/Время(s)	Установка длины видеозаписи, не содержащей петлю ЭКГ. Значение: 1~60 с.
	Длин.видео/Врем(Петл ECG)	Установка числа петель ЭКГ в сохраняемой видеозаписи. Значение: 1~16.
	Сжатие JPG	Установка коэффициента сжатия: «В», «С» и «Н».
	Тип файл.системы	Установка типа системы файла при записи данных на компакт-диск: UDF, ISO.

Область	Элементы управления/пункты	Описание
	Длина проспектив. видео	Установка длины видеозаписи для проспективного захвата изображения в реальном масштабе времени. Значение: 1-480 с или 1-120 циклов.
	Длина ретроспектив. видео	Установка длины видеозаписи для ретроспективного захвата изображения в реальном масштабе времени. Значение: 1-120 с или 1-120 циклов.
Обращение к памяти изобр./клипов	Пока изобр. сохраняется на диск	Выбор места назначения для отправки сопутствующего изображения: на локальный принтер по умолчанию, в хранилище DICOM, на принтер DICOM.
	Пока клип сохраняется на диск	Выбор места назначения для отправки сопутствующего клипа: Хранилище DICOM.
Экр.заставка	Вкл. заставку.	Включение функции экранной заставки и выбор времени ожидания до появления заставки.
	Вкл.реж.ожид.	Чтобы включить режим ожидания, можно выбрать время ожидания для перехода в режим ожидания после экранной заставки.
Журнал операций	Включ. журнал	Включение или выключение регистрации в журнале операций.
	Автовыгрузка	Включение или выключение автоматической выгрузки журнала операций.

14.1.3 Предварительная установка изображения

Откройте страницу «Предус.изобр»: [Настр] → [Предуст.сист.] → [Предус.изобр].

Область	Элементы управления/пункты	Описание
Сброс конфиг	Датч.	Задание модели датчика по умолчанию.
	Загр.предуст нового пациента	Если установлен этот флажок, то перед началом исследования нового пациента повторно загружаются данные настройки.
Freeze Config (Конфиг.с-кадр)	Вход при стоп-кадре	Установка состояния системы после включения стоп-кадра.
Режим	Реж.напр	Установка режима направления в режиме формирования изображения В+цветовой+PW. С&PW: выберите одновременную регулировку контрольного объема в цветовом режиме и контрольной линии в режиме PW. С/PW: выберите индивидуальную регулировку контрольного объема в цветовом режиме и контрольной линии в режиме PW.
	Автоинверт	Спектр может автоматически разворачиваться, когда цветной поток направляется под определенным углом, сохраняя для оператора привычное направление потока.
	Видеопамять	Установка типа разделения видеопамати: «Авто», «Разд.»
	Отобр.шкалы iScape	Включение или выключение отображения шкалы iScape на изображении в режиме формирования изображения iScape.

14.1.4 Пар.измер

Откройте страницу «Пар.измер»: [Настр] → [Предуст.сист.] → [Пар.измер]. На этой странице можно установить сведения, относящиеся к линейке измерения, результатам измерения и единицам измерения. Более подробно см. в руководстве [Расширенные значения].

14.1.5 ОВ

Откройте страницу ОВ: [Настр] → [Предуст.сист.] → [ОВ]. На этой странице можно установить формулы гестационного возраста, роста плода, веса плода и

соответствующие сведения. Более подробно см. в руководстве оператора [Специальные процедуры].

14.1.6 Комментарии

Откройте страницу «Коммент»: [Настр] → [Предуст.сист.] → [Коммент].

■ Коммент

На этой странице можно установить размер шрифта и стрелки для комментариев.

Кроме того, можно настроить удаление всех комментариев в случае отмены стоп-кадра изображения, либо смены датчика или исследования.

■ Метка тела

Можно предварительно задать необходимость удаления меток тела после отмены стоп-кадра.

14.1.7 Конф. клав

Откройте страницу: [Настр] → [Предуст.сист.] → [Конф. клав].

■ Настройка функции клавиши

Функции можно присваивать клавишам <Print>, <P1>, <Save> и функциональным клавишам F3-F8.

Чтобы задать функцию клавиши:

- a) На левой половине страницы в столбце «Клав.функции» нажмите требуемую клавишу, чтобы выбрать ее.
- b) В области Function (Функция) выберите функцию. Выбранная функция отобразится справа от выбранной клавиши.
- c) Для завершения установки функции нажмите [Готово].

Ниже в качестве примера показано, как присвоить клавиши <F4> функцию «Save AVI to USB» (Сохранение AVI на USB):

- a) В списке «Клав.функц» на левой половине страницы выберите F4.
- b) В списке функция на правой половине страницы выберите «Save AVI to USB» (Сохранение AVI на USB).
- c) Нажмите [OK], чтобы завершить настройку.

Функции пользовательских клавиш, отображаемые в области Function (Функция), можно разделить на пять категорий: «Вывод», «Печ.», «Дополн.возможн.», «Измерение» и «Др.». Далее приводится описание функций:

Тип	Функция	Описание
Вывод	Сохранение изображения на диске	Сохранение изображения в системе во внутреннем формате системы
	Отп.изобр. на диск USB	Сохранение однокадрового изображения на флэш-память USB
	Сохранение клипа (проспект.) на диске	Включение захвата (проспективного) в режиме реального времени

Тип	Функция	Описание
	Сохранение видеоклипа (ретроспект.) на диске	Включение захвата (ретроспективного) в режиме реального времени
	Сохранение видео AVI на USB-диск	Сохранить видео AVI на USB-диск
	Сохранение полноэкранного изображения на диске	Сохранить полноэкранное изображение в системе в формате JPG или BMP
	Сохранение однокадрового изображения на сервер DICOM	Сохранение однокадрового изображения на сервере DICOM
	Сохранение многокадрового изображения на сервер DICOM	Сохранение многокадрового изображения на сервере DICOM
	Сохранить изображение на сервере	Сохранение однокадрового изображения на сетевом сервере
	Сохранить видео AVI на сервере	Сохранение многокадрового изображения в формате AVI на сетевом сервере
	Нет	Клавиша без функции
Печать	Напечатать однокадровое изображение на сервере DICOM	Отправка изображения на принтер DICOM для распечатки
	Список «Служба печати»	Здесь отображаются подключенные или сконфигурированные принтеры: цифровая ч/б печать; цифровая цветная печать. Используйте пользовательскую клавишу, предварительно задав ее.
Дополн.возможн.	Физио	Вход в режим ЭКГ
	3D/4D	Вход и выход из режима формирования изображения 3D/4D
	ExFOV	Включение и отключение функции ExFOV
	Трапеция	Вход в режим трапеции
	iScape	Вход и выход из режима формирования изображения iScape.
	Парам.авто выч.	Включение и выключение автоматического вычисления.
	TDI	Вход и выход из режима формирования изображения TDI
	Free Xros M	Вход и выход из режима Free Xros M.

Тип	Функция	Описание
	Free Xros CM	Вход и выход из режима формирования изображения Free Xros CM.
	Сравнение кадров	Включение и выключение функции сравнения изображений
	Раскрас.	Включение функции раскраски
	High penetration	Вход в режим физикального исследования с высоким проникновением.
	Сохранение параметров изображений	Сохранение параметров изображения
	Двойной датчик	Переключение между двумя датчиками
Измерение	Д/о Тренд	Открытие кривой роста плода
	SD	Отображение или скрытие стандартного отклонения
	Размеры	Вход и выход из режима общих измерений
Др.	Визуал.биопсии	Отображение или скрытие направляющей линии биопсии
	Видео	Вход и выход из состояния видео
	Задать местоположение комментариев	Задание исходного положения курсора в библиотеке комментариев
	Главн	Возврат курсора в исходное положение
	Отображ.АВС	Отображение или скрытие комментариев
	Стер.весь тек.	Удаление всех комментариев с экрана
	Удал.слово	Удаление слова в комментарии
	iZoom	Вход и выход из режима полноэкранного масштабирования
	iVision	Вход и выход из режима iVision

■ Установка функций клавиш ножного переключателя

Тип	Функция	Описание
Вывод	Сохранение изображения на диске	Сохранение изображения в системе во внутреннем формате системы
	Отп.изобр. на диск USB	Сохранение однокадрового изображения на флэш-память USB

Тип	Функция	Описание
	Сохранение видеоклипа (проспект.) на диске	Включение захвата (проспективного) в режиме реального времени
	Сохранение видеоклипа (ретроспект.) на диске	Включение захвата (ретроспективного) в режиме реального времени
	Сохранение видео AVI на USB-диск	Сохранить видео AVI на USB-диск
	Сохранение полноэкранного изображения на диске	Сохранить полноэкранное изображение в системе в формате JPG или BMP
	Сохранение однокадрового изображения на сервер DICOM	Сохранение однокадрового изображения на сервере DICOM
	Сохранение многокадрового изображения на сервер DICOM	Сохранение многокадрового изображения на сервере DICOM
	Сохранить изображение на сервере	Сохранение однокадрового изображения на сетевом сервере
	Сохранить видео AVI на сервере	Сохранение многокадрового изображения в формате AVI на сетевом сервере.
Печать	Напечатать однокадровое изображение на сервере DICOM	Напечатать однокадровое изображение на сервере DICOM
	Список «Служба печати»	Здесь отображаются подключенные или сконфигурированные принтеры: цифровая ч/б печать; цифровая цветная печать. Используйте пользовательскую клавишу, предварительно задав ее.
Дополн.возможн.	Физио	Вход в режим ЭКГ
	3D/4D	Вход и выход из режима формирования изображения 3D/4D
	Трапеция	Включение функции трапеции
	ExFOV	Включение и отключение функции ExFOV
	iScape	Вход и выход из режима формирования изображения iScape.
	Парам.авто выч.	Выполнение автоматических расчетов
	TDI	Вход и выход из режима формирования изображения TDI
	Free Xros M	Вход и выход из режима Free Xros M.

Тип	Функция	Описание
	Free Xros CM	Вход и выход из режима Free Xros CM.
	Frame Compare	Включение и выключение функции сравнения кадров
	Раскрас.	Включение функции раскраски
	Сохранение параметров изображения	Сохранение параметров изображения
	Двойной датчик	Переход в режим двух датчиков
	B	Вход и выход из B-режима
	M-режим	Вход и выход из M-режима
	режим цветового доплера	Вход и выход из C-режима.
	режим энергетического доплера	Вход в энергетический режим
	PW	Вход и выход из режима PW
	CW	Вход и выход из режима CW
	Update	Та же функция, что и у клавиши <Update>
	2-оконный	Вход и выход из двухоконного режима
	iTouch	Включение и выключение функции iTouch
Измерение	Д/о Тренд	Открытие кривой роста плода
	SD	Отображение или скрытие стандартного отклонения
	Общие измерения	Вход и выход из режима общих измерений
Др.	Визуал.биопсии	Отображение или скрытие направляющей линии биопсии
	Видео	Вход и выход из состояния видео
	Задать местоположение комментариев	Задание исходного положения курсора в библиотеке комментариев
	Главн	Возврат курсора в исходное положение
	Отображ.АВС	Отображение или скрытие комментариев
	Стер.весь тек.	Удаление всех текстовых комментариев с экрана
	iZoom	Вход и выход из режима полноэкранного масштабирования

Тип	Функция	Описание
	iVision	iVision
	Видео	Вход в режим видео
	Выход	Выход с текущего экрана

■ Другие настройки

Изделие	Описание
Свет клавиш	Установка освещенности клавиш: 0, 1, 2, 3
Гр. клавиш	Установка громкости звука нажатия клавиш: 0-3, 0 — звук выключен.
Скор. трекбола	Установка перемещения курсора при вращении трекбола: «Медл», «Сред», «Быст»
Trackball Lightness (Цвет трекбола)	Установка цвета для трекбола: «Белый», «Син», «Зелен», Pink (Роз.), Purple (Фиолет), «Желтый»

14.1.8 Biopsy

Откройте страницу «Биопс.» (показанную на рисунке внизу): [Настр] → [Предуст.сист.] → [Биопс.].

■ Модель держ

Установка для датчика держателя направляющих иглы по умолчанию.

- (1) В списке слева выберите модель датчика, и в области справа отобразится подходящая модель держателя.
- (2) В списке справа выберите модель держателя.
- (3) Для подтверждения настройки нажмите [ОК].

■ Установка параметра

Визуал.биопсии включение или выключение отображения направляющей биопсии.

Тип направл. точки: «Мал», «Средн», «Бол».

14.1.9 Парам.

Откройте страницу «Парам.»: [Настр] → [Предуст.сист.] → [Парам.].

В списке «Парам.» перечислены поддерживаемые системой функции и их состояние (отключена или установлена).

- Нажмите [Инстал], чтобы начать установку отключенной функции.
- Нажмите [Удаление], чтобы начать деинсталляцию уже установленной функции.
- Для некоторых функций предоставляется предпродажный испытательный период. Нажмите [Испыт], чтобы воспользоваться им.

14.1.10 Админ.

Откройте страницу «Админ.»: [Настр] → [Предуст.сист.] → [Админ.].

Подробнее о контроле доступа см. в разделе «10.9 Администрирование».

14.2 Предварительные установки исследования

Откройте экран «Предуст.обсл», выбрав [Настр][Предуст.обсл] или нажав [Предуст.обсл] на экране «Датч.и испл».

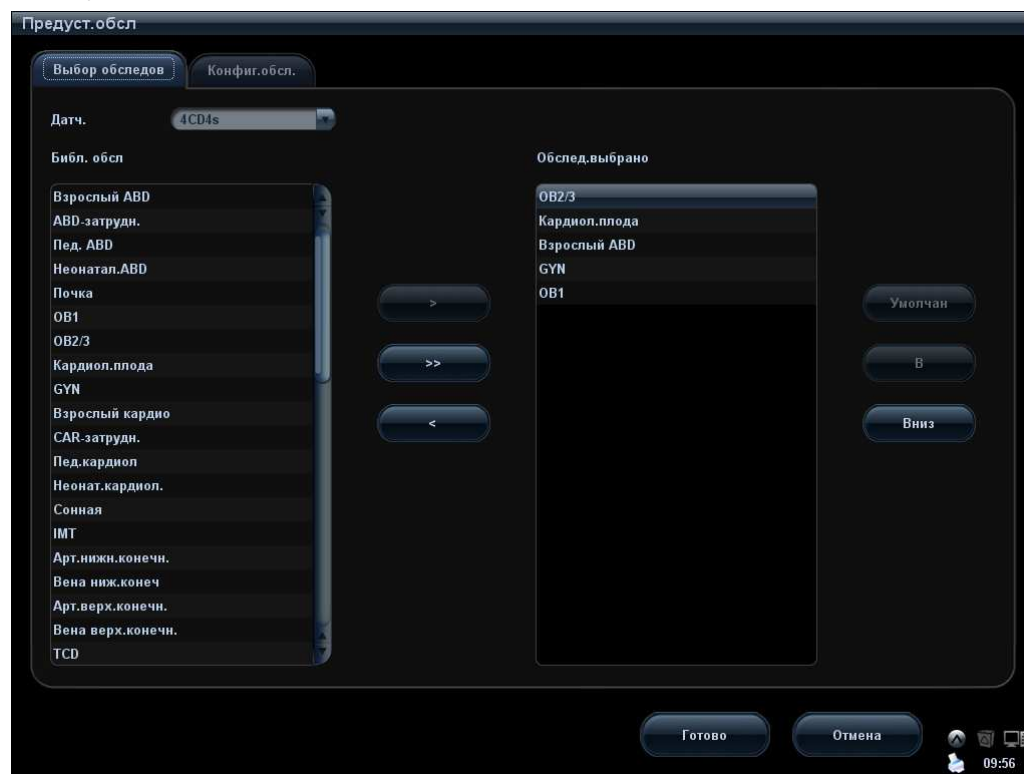



14.2.1 Выбор обследования

При открытии экрана «Предуст.обсл» на нем отображается страница «Выбор обследов». На этой странице назначаются типы исследований для конкретных датчиков.

1. Выбор датчика Переместите курсор в столбец  и выберите модель датчика в выпадающем меню.

2. Выбор и удаление режимов исследования

На правой половине экрана отображаются типы исследования, поддерживаемые текущим датчиком. Слева отображаются все режимы исследования, поддерживаемые системой, т.е., «Библ. обсл».

- Выберите исследование слева в «Библ. обсл» и нажмите , чтобы добавить его в список «Обслед.выбрано».
- Нажмите , чтобы добавить в список «Обслед.выбрано» исследования, отсутствующие в нем, но имеющиеся в списке «Библ. обсл».
- Для удаления исследования, поддерживаемого текущим датчиком, сначала выберите исследование, потом нажмите , чтобы удалить его.

- Нажмите [В] или [Вниз], чтобы изменить последовательность элементов в списке «Выб. пункты»
 - Нажмите [Умолчан], чтобы назначить выбранный режим исследования режимом по умолчанию.
3. Нажмите [Готово], чтобы подтвердить изменение настройки, или нажмите [Отмена], чтобы отменить изменение настройки.

14.2.2 Конфигурация исследования

На экране «Предуст.обсл» нажмите закладку [Конфиг.обсл.], чтобы открыть страницу «Конфиг.обсл.».



После выбора режима исследования

- Нажмите пункт в выпадающем списке «Приложение», чтобы выбрать новое приложение для режима исследования.
- Нажмите [В] или [Вниз], чтобы изменить последовательность элементов в списке «Выб. пункты»
- Нажмите [Перейм], чтобы изменить название пользовательского режима исследования. [Перейм]
- Нажмите [Коп.], чтобы скопировать параметры выбранного режима исследования. Выберите второй режим исследования и нажмите [Встав], чтобы вставить скопированные параметры в этот режим исследования.
- Нажмите [Эксп.], чтобы открыть экран для сохранения параметров выбранных режимов исследований.
- Нажмите [Откр], чтобы открыть экран для загрузки параметров режима исследования.
- Нажмите [Эксп.все], чтобы открыть экран для сохранения параметров всех режимов исследований для текущего датчика.
- Кроме того, для типов исследований можно предварительно задать измерения, комментарии, метки тела и параметры изображения, нажав [Предуст.измер.],

[Конф.коммент], [Предуст.мет.тела], [Предус.изобр], соответственно.

Советы: при загрузке или вставке данных настройки исследования предыдущие предварительные установки безвозвратно затираются. Будьте осторожны при использовании этой операции.

14.2.3 Пользовательские режимы исследования

Чтобы определить режимы исследования для датчика:

1. На странице «Конфиг.обсл.» в списке [Реж.обсл.] нажмите, например, пункт [Поль. 1], чтобы выбрать его.

Нажмите пункт в выпадающем списке «Приложение» (показанном на рисунке внизу), чтобы выбрать новое приложение для режима исследования.

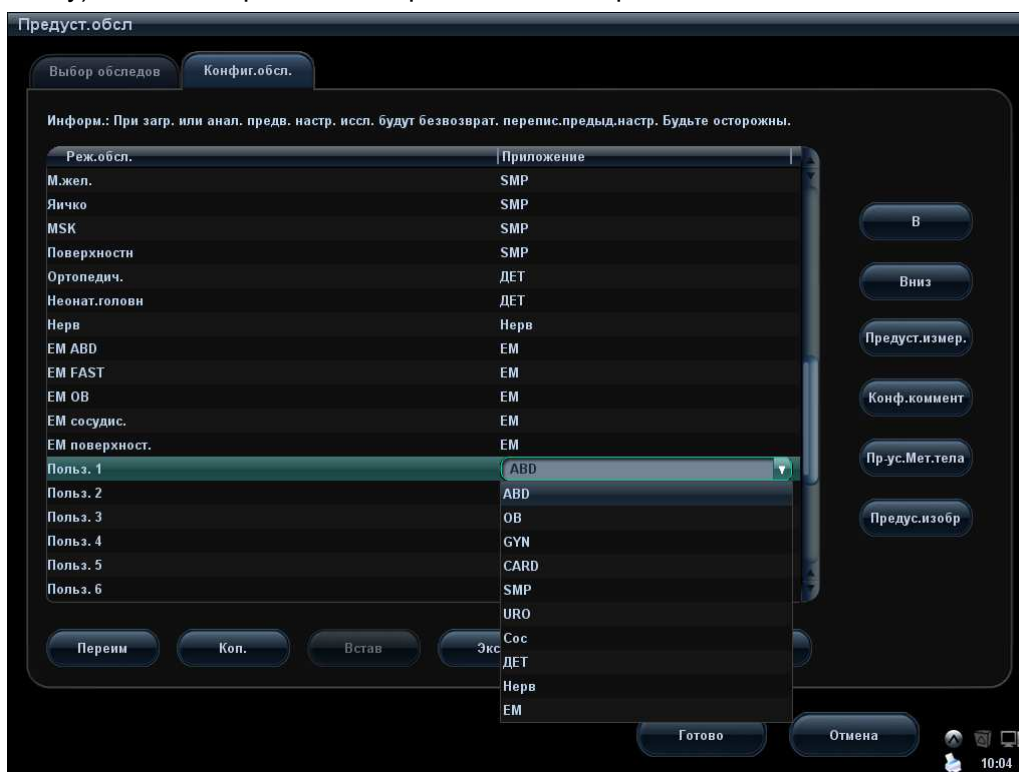

2. Нажмите клавиши для выполнения соответствующих операций:
 - Нажмите кнопку [Перейти], чтобы открыть одноименный экран. Можно ввести новое имя для ссылки на эту кнопку.
 - Нажмите [Предуст.измер], чтобы задать пакет и атрибуты измерения.
 - Нажмите [Предуст.измер], чтобы задать комментарии.
 - Нажмите [Пр-ус.Мет.тела], чтобы задать метки тела.
 - Нажмите [Предус.изобр], чтобы задать параметры изображения.
3. Для завершения установки меток тела нажмите [Готово].

14.3 Предварительная установка изображения

Чтобы открыть экран «Предус.изобр»:

- В меню «Настр» нажмите пункт [Предус.изобр], чтобы открыть экран «Предус.изобр».

- Или нажмите кнопку [Предус.изобр] на странице «Конфиг.обсл.» ([Настр] → [Предуст.обсл] → [Конфиг.обсл.]), чтобы открыть экран «Предус.изобр».

Предварительная установка изображения используется для задания параметров изображения для каждого режима формирования изображения.

Параметры изображения можно разделить на следующие три категории:

- Параметры формирования изображения.
- Параметры, относящиеся одновременно к режиму исследования и датчику.
- Прочие параметры изображения.

Подробнее см. в соответствующих главах, посвященных режимам формирования изображения.

14.4 Предварительные установки измерения

Подробнее об измерениях см. в руководстве [Специальные процедуры].

14.5 Пр-ус.Мет.тела

В целях соответствия вашему рабочему процессу на экране «Предуст.мет.тела» можно задать многочисленные предпочтительные настройки. Эта функция предназначена для предварительной установки меток тела в каждом режиме исследований или пользовательских меток тела.

14.5.1 Предварительная установка метки тела для режима исследования

1. Открытие экрана предварительных установок меток тела:
 - В меню «Настр» выберите пункт [Предуст.мет.тела], чтобы открыть экран «Предуст.мет.тела». Или,
 - Нажмите кнопку [Пр-ус.Мет.тела] на странице «Конфиг.обсл.» ([Настр] → [Предуст.обсл] → [Конфиг.обсл.]), чтобы открыть экран «Пр-ус.Мет.тела».

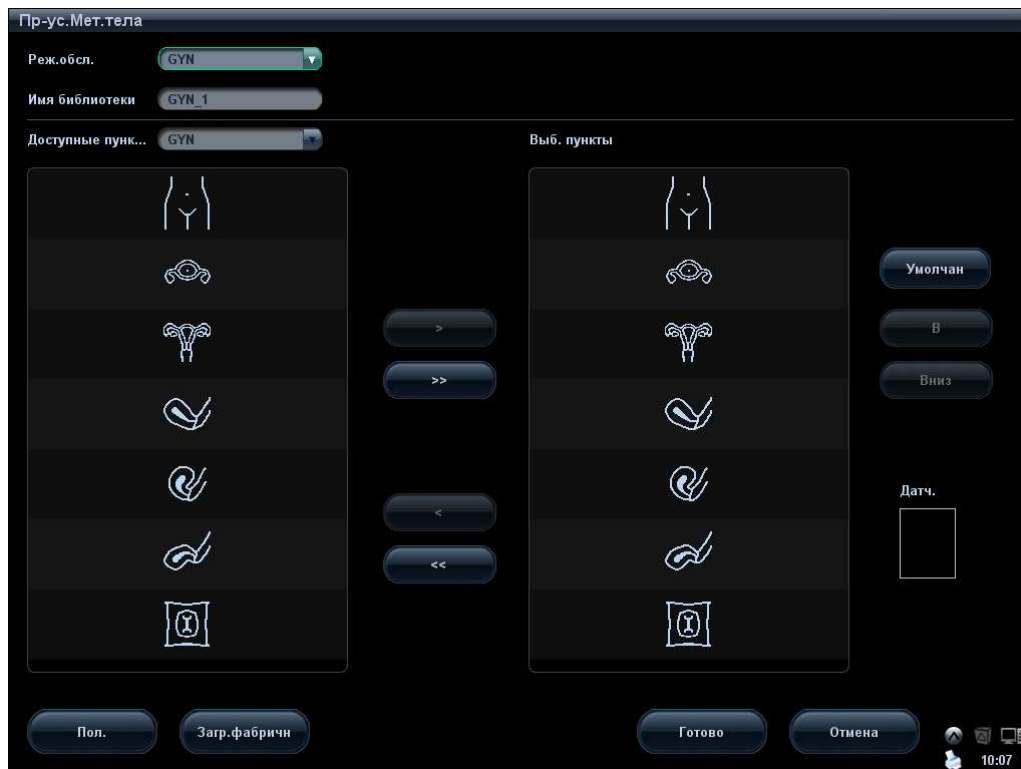

2. Выберите метку тела применяемого режима исследования: в выпадающем списке выберите режим исследования (текущий режим — режим по умолчанию).
3. Укажите библиотеку: введите имя библиотеки пользовательских меток тела.
4. Добавление и удаление меток тела
 - Нажмите **>**, чтобы добавить пункт из списка «Доступные пункты» слева в список «Выб. пункты» справа.
 - Нажмите **>>**, чтобы добавить все пункты из списка «Доступные пункты» слева в список «Выб. пункты» справа.
 - Нажмите **<**, чтобы удалить выделенный пункт из списка «Выбранные пункты».
 - Нажмите **<<**, чтобы очистить список «Выбранные пункты».
5. Нажмите [В] или [Вниз], чтобы изменить последовательность элементов в списке «Выб. пункты»
6. Выполните предварительную установку выбранной метки тела в списке «Выб. пункты». Установите курсор на метку датчика в области «Датч.» и нажмите <Set>. Курсор окрасится в зеленый цвет. Измените положение и угол датчика, вращая трекбол и многофункциональную ручку, соответственно. Нажмите клавишу <Set>, чтобы подтвердить ориентацию датчика.
7. Выберите метку тела в списке «Выб. пункты» и нажмите [Умолчан]. Эта метка тела будет отображаться первой.
8. Для завершения установки меток тела нажмите [Готово].

14.5.2 Пользовательские метки тела

Если в библиотеке меток тела отсутствует нужная пиктограмма, можно создать собственный рисунок.

В показанном выше окне предварительных установок меток тела нажмите [User-defined] (Пользовател.), чтобы открыть экран пользовательских меток тела (показанный на рисунке внизу).

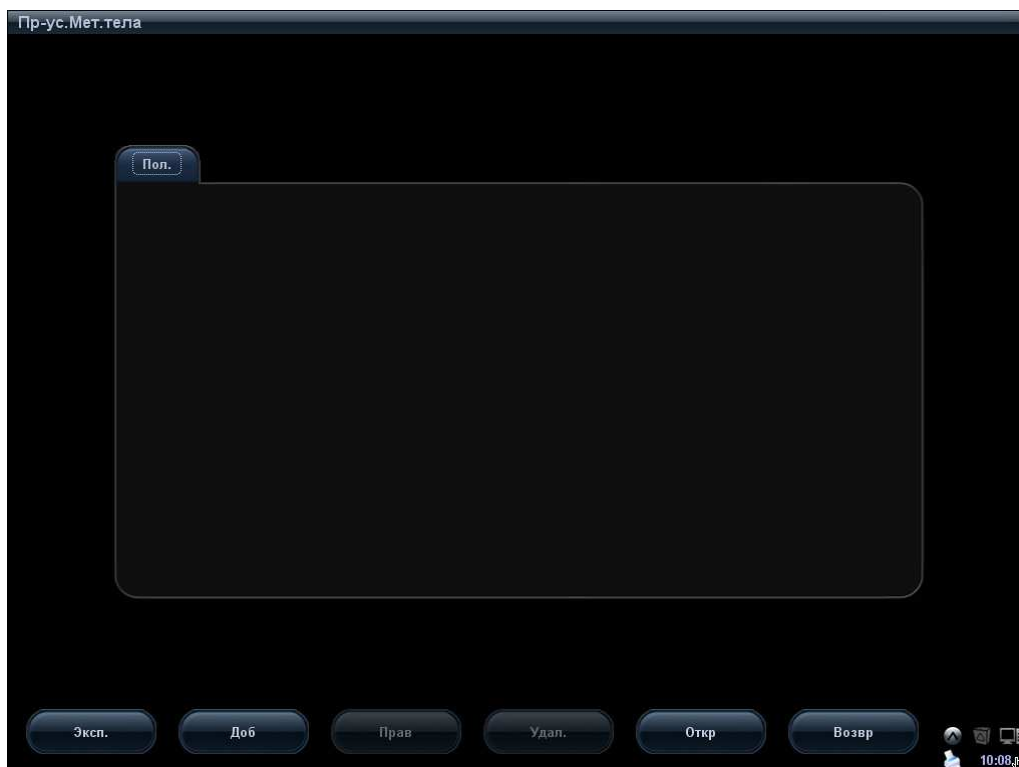

Пользовательские метки тела можно редактировать, удалять или экспортировать. Кроме того, рисунок метки тела можно создать с помощью инструментов для рисования или загрузить. Формат файлов — *.Bin.

- **Добавление новой метки тела**

Нажмите [Доб], чтобы открыть следующую страницу.

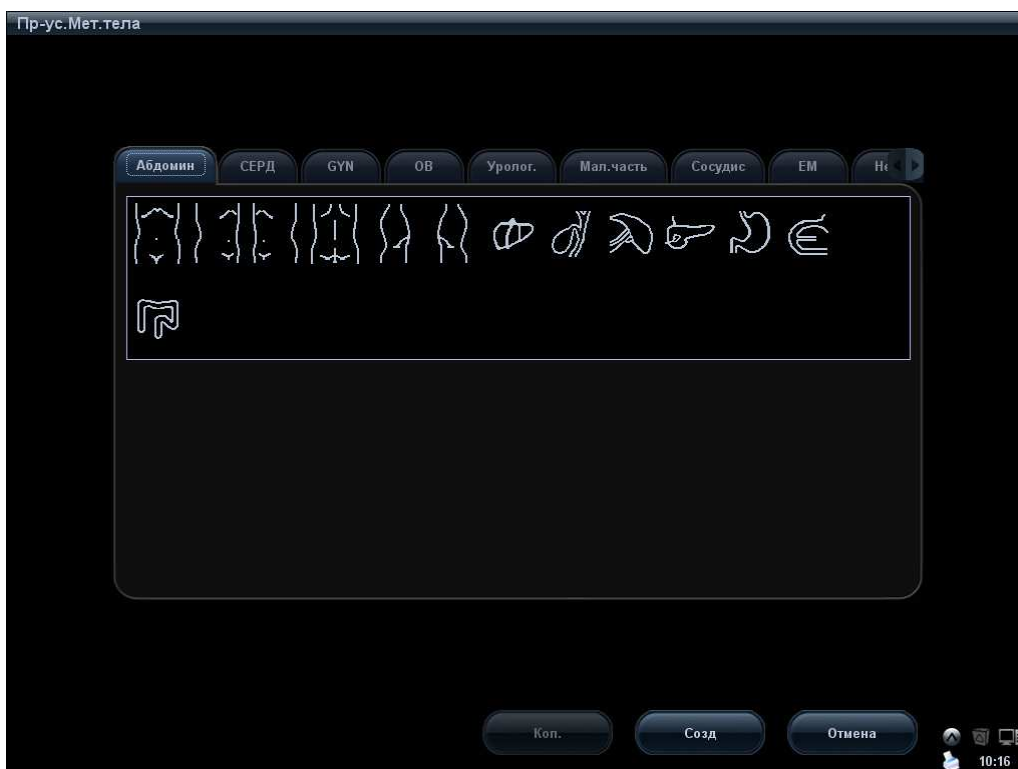

- Скопируйте метку тела
 - а) Выберите метку тела определенной области приложения.
 - б) Нажмите [Коп.], чтобы открыть экран «Пр-ус.Мет.тела - Доб. метку», где можно отредактировать скопированную метку тела.
- Добавление новой метки тела
 - а) Нажмите [Созд], чтобы открыть экран «Пр-ус.Мет.тела - Доб. метку», где можно нарисовать метку тела по своему усмотрению.



Далее описаны инструменты, представленные на этом экране:

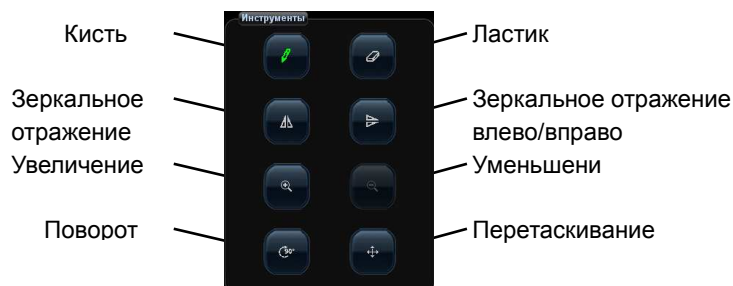

b) Установите флажок Датч. на экране, установите курсор на метку датчика и нажмите клавишу <Set>. Отрегулируйте положение с помощью трекбола и направление с помощью многофункциональной ручки.

c) По завершении процедуры рисования метки нажмите кнопку [Готово], чтобы сохранить метку и выйти из режима пользовательских меток.

■ Редактирование и удаление пользовательской метки тела

Выберите пользовательскую метку тела и нажмите кнопку [Прав], чтобы отредактировать ее.

■ Удал.

Выберите пользовательскую метку тела и нажмите кнопку [Удал.], чтобы удалить выбранное изображение.

■ Загрузка

Нажмите [Откр], чтобы загрузить пользовательскую метку тела с внешнего носителя.

■ Экспорт

Нажмите [Эксп.], чтобы экспортировать пользовательскую метку тела на внешний носитель.

■ Возврат

Нажмите [Возвр], чтобы вернуться на текущий экран.

14.5.3 Предварительная установка программной клавиши метки тела

Нажмите кнопку [Softkey Preset] на экране «Предуст.мет.тела», чтобы открыть диалоговое окно для предварительной установки программной клавиши.

Реж.обсл.: отображается режим исследования, выбранный на экране «Предуст.мет.тела», не редактируется.

Apply to all ExamModes применение предварительной установки программной клавиши ко всем режимам исследования.

: добавить пункт из списка «Доступные пункты» слева в список «Выб. пункты» справа.

: Нажмите , чтобы добавить программную клавишу из списка «Доступные пункты» слева в список «Выб. пункты» справа.

: удалить выделенный пункт из списка «Выб. пункты».

: удалить все пункты из списка «Выб. пункты».

[Лев]: переместить выбранный пункт влево.

[Прав]: переместить выбранный пункт вправо.

[В]: переместить выбранный пункт вверх.

[Вниз]: переместить выбранный пункт вниз.

Обмен местами: выберите элемент из списка «Выб. пункты», а затем нажмите пустую кнопку, чтобы поменять их местами.

14.6 Предварительные установки комментариев

Для каждого режима исследования можно предварительно настроить библиотеку стандартных комментариев по своему усмотрению.



14.6.1 Стандартные комментарии

Для каждого режима исследования можно предварительно настроить библиотеку стандартных комментариев по своему усмотрению. Комментарии для библиотеки берутся из системы или определяются пользователем. Название библиотеки (его можно задать) отображается на первой странице библиотеки.

1. Открытие экрана предварительной установки комментариев:
 - В меню «Настр» нажмите пункт [Пр-ус.Мет.тела]. Или,
 - Нажмите [Конф.коммент] на странице «Конфиг.обсл.» ([Настр] → «Конфиг.обсл.») → «Конфиг.обсл.»).



2. Выберите режим изображения.
3. Введите имя библиотеки: можно ввести имя библиотеки или принять имя по умолчанию (оно совпадает с названием режима исследования).
4. Добавьте пользовательские комментарии: непосредственно введите или выберите тексты комментариев для библиотеки.
 - Непосредственный ввод текста комментариев: Установите курсор на поле над кнопкой [Доб.коммент.], введите текст комментария с помощью клавиатуры и нажмите [Доб.коммент.]. После этого введенный непосредственно комментарий окажется в списках «Доступные пункты» и «Выб. пункты».
 - Выберите доступные пункты: Сначала выберите библиотеку комментариев в выпадающем списке возле списка «Доступные пункты», и все пункты отобразятся в списке «Доступные пункты».
 - Нажмите **>**, чтобы добавить пункт из списка «Доступные пункты» слева в список «Выб. пункты» справа.
 - Нажмите **>>**, чтобы добавить все пункты из списка «Доступные пункты» слева в список «Выб. пункты» справа.
5. Смена положения выделенных пунктов: выделите пункт в окне справа и измените его положение с помощью кнопок [В], [Вниз], [Лев] и [Прав].

6. Возврат или удаление пользовательского комментария:
- Возврат пункта (библиотечного или пользовательского) из списка «Выб. пункты»: Выделите пункт в списке «Выб. пункты» и нажмите , чтобы переместить его в список «Доступные пункты». Нажмите , чтобы переместить все пункты из списка «Выб. пункты».
 - Удаление пользовательского пункта из окна «Доступные пункты»: Выделите пользовательский пункт в окне «Доступные пункты» и нажмите кнопку [Удал.]. Пользовательский пункт, удаленный из окна «Доступные пункты», исчезает также из окна «Выб. пункты» справа. Можно удалять только пользовательские пункты, но не библиотечные. После удаления пользовательского пункта он становится недоступным.
7. По завершении настройки комментариев нажмите [Готово], чтобы подтвердить изменения и выйти с экрана [Конф.коммент].

14.6.2 Предварительная установка программной клавиши комментариев

Нажмите кнопку [Softkey Preset] на экране «Предуст.коммен», чтобы открыть диалоговое окно для предварительной установки программной клавиши.

Реж.обсл.: отображается режим исследования, выбранный на экране «Предуст.коммен», не редактируется.

Apply to all ExamModes применение предварительной установки программной клавиши ко всем режимам исследования.

: добавить пункт из списка «Доступные пункты» слева в список «Выб. пункты» справа.

: Нажмите , чтобы добавить программную клавишу из списка «Доступные пункты» слева в список «Выб. пункты» справа.

: удалить все пункты из списка «Выб. пункты».

[Лев]: переместить выбранный пункт влево.

[Прав]: переместить выбранный пункт вправо.

[В]: переместить выбранный пункт вверх.

[Вниз]: переместить выбранный пункт вниз.

Обмен местами: выберите элемент из списка «Выб. пункты», а затем нажмите пустую кнопку, чтобы поменять их местами.

Советы:

- Предварительная установка программной клавиши применяется к текстовым комментариям и комментариям в стрелках.

14.7 Периферич.

Экран «Настр.перифер.» служит для настройки принтера, регистратора, ввода и отображения.

■ Настройка принтера

В настройки принтера входят служба печати и драйвер печати.

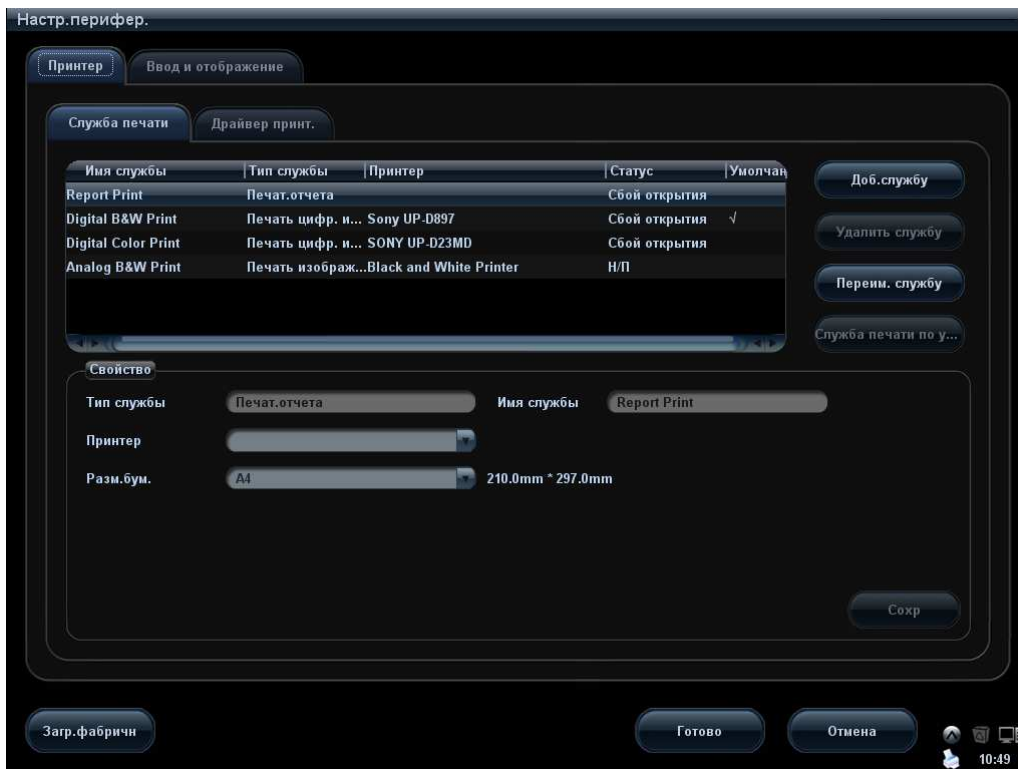

Принтеры, упомянутые выше в разделе «2.5 Конфигурация системы», не требуют настройки. Подробные сведения о принтерах, требующих установки драйвера, см. в разделе «3.7.3 Графический/текстовый принтер 3.7.4 Видеопринтер».

ПРИМЕЧАНИЕ: Если для печати используется пользовательская клавиша, то тип пользовательского принтера должен соответствовать типу принтера по умолчанию.

- Настройка службы печати
 - Доб.службу: начало добавления службы печати.
 - Удалить службу: нажмите, чтобы удалить выбранные службы печати.
 - Переим. службу: нажмите, чтобы переименовать выбранные службы печати.
 - Служба печати по умолч.: нажмите, чтобы назначить выбранную службу печати службой по умолчанию.
 - Свойство: предварительная установка свойств служб печати.

Советы: установите правильную границу бумаги, иначе будет печататься только часть комментариев.

● Настройка драйвера принтера

Все принтеры, перечисленные в настоящем руководстве, поддерживаются системой, и для них не нужны драйверы.

Нажмите страницу [Драйвер принт.], чтобы открыть экран настройки драйвера принтера:

- Просмотр имени и состояния принтера.
- Можно добавить принтер, в том числе сетевой принтер.

- Настройка атрибутов принтера. Атрибуты меняются в зависимости от служб печати.
- Ввод и отображение
На этой странице можно задать настройку ввода, настройку вывода и параметры отображения.

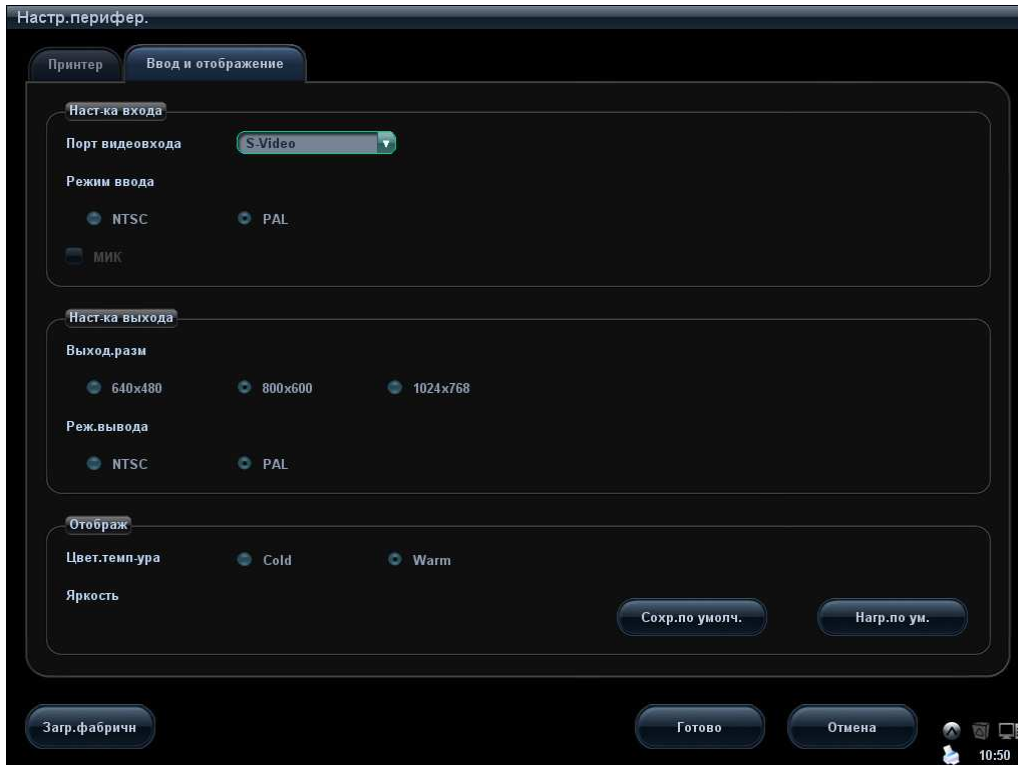

14.8 Предустановка сети

- Подробнее о настройке DICOM см. в главе, посвященной DICOM.
- Экран Network Storage (Сетевое хранил.) выглядит так:

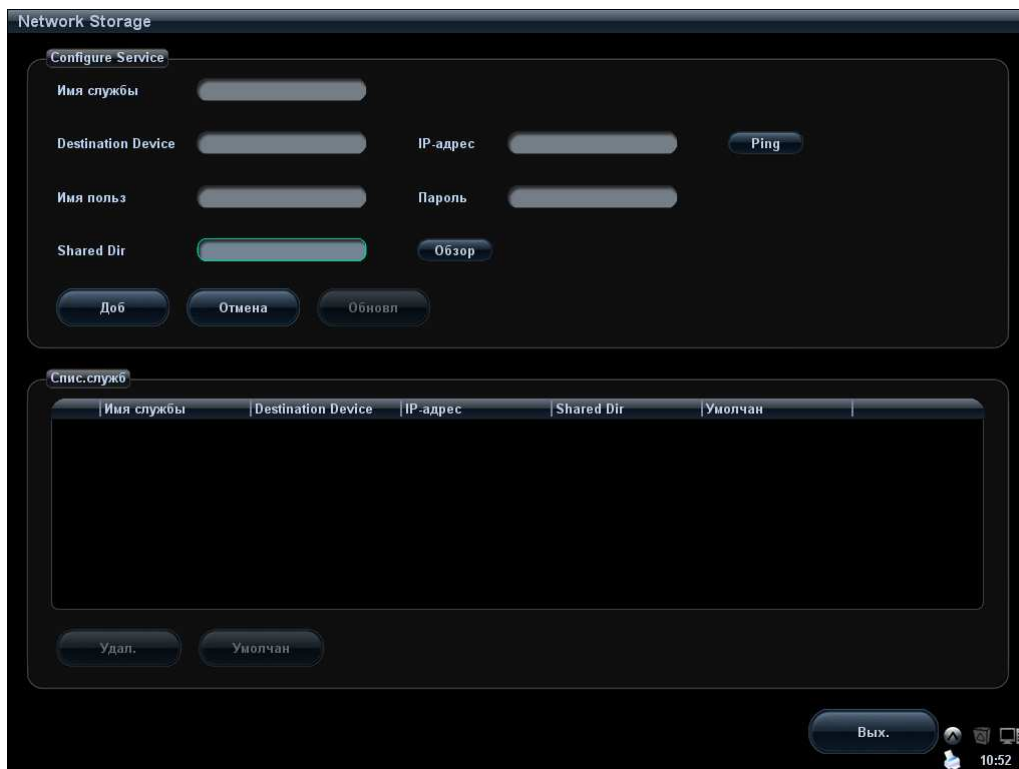

Имя	Описание
Имя службы	Имя сетевой службы, не может быть пустым
Целевое устройство	Имя устройства, не может быть пустым
IP-адрес	IP-адрес устройства сетевой службы, не может быть пустым
Ping	Нажмите Ping, чтобы проверить, подключено ли устройство
Имя польз.	Имя пользователя для входа на общий PC -сервер с контролируемым доступом
Пароль	Пароль для входа на общий PC -сервер с контролируемым доступом
Общий кат.	Общий каталог папок, не может быть пустым
Обзор	Вход на экран «Просм.сет.диска» для задания общего каталога папок. В случае неправильного имени пользователя или пароля доступ на сервер невозможен.
Доб	Добавление сетевой службы в список служб.
Отмена	Отмена настройки параметра
Обновл	Сохранение измененных параметров.
Умолчан	Задание сервера по умолчанию для сетевого хранилища

Имя	Описание
Удал.	Удаление выделенной службы из списка служб.
Выход	Выход с экрана.

■ Добавление сетевой службы:

1. Задайте свойства сетевого сервера, как описано выше.
2. Нажмите [Доб], чтобы добавить службу в список служб.
3. Выбрав в списке добавленную службу, можно сделать его службой по умолчанию или удалить.

■ Изменение сетевой службы:

1. В списке служб выберите службу, которую требуется изменить.
2. Свойства службы можно посмотреть в области Configure Service (Конфиг.службу).
3. Измените параметры и нажмите [Обновл], чтобы обновить настройку.

Советы: для того чтобы сетевое хранилище нормально функционировало, необходимо предварительно задать настройки общей папки PC-сервера, например, сначала нужно подтвердить адрес, имя пользователя и пароль.

14.9 Управление настройками

Страница «Данн.конфиг» служит для импорта или экспорта данных настроек или восстановления данных заводских настроек.

14.9.1 Экспорт данных настроек

Эта функция служит для записи данных всех настроек системы на диск для создания резервной копии. Формат файла данных — DTA.

Процедуры:

1. На левой половине экрана «Данн.конфиг» в поле «Эксп.» выберите некоторые или все пункты.
2. Нажмите [Эксп.], чтобы открыть экран [Эксп.данн].
3. Выберите путь для сохранения данных.
4. Выберите тип экспортируемого файла DTA и нажмите [Готово].

14.9.2 Импорт данных настроек

Эта функция используется для импорта текущих настроек в память настроек системы. Система восстановит импортированные настройки и в дальнейшем будет использовать их.

Процедуры:

1. На левой половине экрана «Данн.конфиг» в поле «Откр» выберите пункт.
2. Нажмите [Откр], чтобы открыть экран «Загр.данн»
3. Выберите импортируемый файл и тип DTA.
4. Нажмите [Готово]. Появится индикатор выполнения, и данные настройки будут импортированы в формате DTA по указанному адресу.

5. Чтобы восстановить данные заводских настроек, нажмите [Загр.фабричн] в правой части экрана.

С помощью кнопок [Эксп.все], [Импорт.все] и [Загр.фабричн] в нижней части экрана можно экспортировать, импортировать все данные настроек системы или восстанавливать все данные заводских настроек системы. Порядок действий тот же, что и упомянутый выше.

14.10 Обслуживание

Функция [Обслуживан] предназначена для обновления системного ПО и выполнения других специальных функций. Если вам потребуются эти функции, обращайтесь в отдел обслуживания клиентов или представителю компании Mindray.

Это меню позволяет выполнять обновление по сети, тестирование системы, операции с журналом, работать с удаленным рабочим столом и т.д.

14.11 Сведения о системе

В меню «Настр» выберите пункт [О], чтобы открыть экран сведений о системе.

На этом экране указаны версия системного программного обеспечения и версии других устройств. Эту информацию нельзя редактировать, ее можно только просматривать. Содержимое этого экрана зависит от конфигураций и версий системы.

Чтобы экспортировать сведения о системе, нажмите [Сохранить] на странице «Системн.информация», укажите имя файла и путь. Эти сведения можно сохранить в файле txt.

15 Аккумуляторы

ОСТОРОЖНО!

1. Аккумулятор находится внутри аппарата. Только обученные технические специалисты компании Mindray или инженеры, уполномоченные компанией Mindray, могут выполнять установку и демонтаж аккумуляторов.
2. Чтобы заменить аккумулятор или приобрести новый аккумулятор, свяжитесь со своим торговым представителем.

15.1 Обзор

Аккумулятор заряжается, когда система подключена к источнику переменного тока.

- Обычно полностью разряженному аккумулятору требуется не более 8 часов для полной зарядки.
- Когда аккумулятор полностью заряжен, время работы в режиме ожидания составляет не менее 24 часов.

Примечание:

1. Необходимо заряжать аккумулятор, когда он полностью разряжен; в противном случае его рабочие характеристики ухудшаются.
2. Если не планируется использовать систему в течение длительного времени, ее следует выключить (в том числе при хранении и перевозке) и не оставлять в режиме ожидания, иначе аккумуляторы разрядятся и окончательно выйдут из строя.

Если система не подключена к внешнему источнику питания, она работает от двух ионно-литиевых аккумуляторов.



Полностью заряженный аккумулятор может обеспечивать нормальные рабочие условия на протяжении более 24 часов в режиме работы системы по умолчанию.

ВНИМАНИЕ:

Перемещайте аппарат только после выключения питания или в режиме ожидания, чтобы предотвратить его повреждение.

15.2 Индикатор состояния аккумуляторов

Индикатор состояния аккумуляторов расположен в нижнем правом углу экрана и показывает емкость аккумуляторов.

-  — аккумуляторы разряжены.
-  — аккумуляторы полностью заряжены.
- Все другие значки аккумулятора, кроме вышеупомянутых, показывают уровень заряда между разрядкой и полной зарядкой.

Когда заряда недостаточно, на экране системы появляется сообщение:

«Warning! Battery is out of power! Please connect to AC power or system will be shut down in one minute» (Осторожно! Аккумулятор разряжен! Подключите систему к источнику переменного тока, иначе через 1 минуту система выключится.) Подключите систему к источнику переменного тока, чтобы обеспечить нормальную работу.

15.3 Один полный цикл разрядки-зарядки

По получении системы и перед первым использованием рекомендуется выполнить один полный цикл разрядки-зарядки. Если аккумулятор не использовался более двух месяцев, рекомендуется выполнить один полный цикл разрядки-зарядки. Кроме того, аккумуляторы рекомендуется хранить в темном и прохладном месте полностью заряженными.

- Один полный цикл разрядки-зарядки:
 1. Полностью разрядите аккумулятор, пока система не выключится автоматически.
 2. Зарядите систему до 100% предельно допустимого тока.
 3. Разрядите систему до полного отключения.

15.4 Проверка рабочих характеристик аккумулятора

Со временем рабочие характеристики аккумулятора могут ухудшиться, поэтому их нужно периодически проверять. Порядок проверки следующий.

1. Остановите ультразвуковое исследование.
2. Подключите систему к источнику переменного тока и полностью зарядите аккумуляторы.
3. Отсоедините систему от источника переменного тока, чтобы она перешла на питание от аккумуляторов, и подождите, пока она не отключится автоматически.
4. Продолжительность работы системы от аккумуляторов является показателем их рабочих характеристик.

Если продолжительность работы аккумуляторов значительно меньше указанной в технических характеристиках, можно заменить аккумуляторы или обратиться к обслуживающему персоналу.

ПРИМЕЧАНИЕ: Срок службы аккумулятора составляет 300 циклов зарядки-разрядки. При неправильной эксплуатации аккумулятора его срок службы может сократиться.

15.5 Утилизация аккумуляторов

Аккумулятор подлежит утилизации, когда он вышел из строя или значительно утратил рабочие характеристики.

ПРИМЕЧАНИЕ: Аккумуляторы должны утилизироваться в соответствии с местными нормативными требованиями.

16 Выходная акустическая мощность

Сведения, приведенные в данном разделе руководства оператора, относятся к системе в целом, включая основной блок, датчики, принадлежности и периферийные устройства. Он содержит важную информацию по технике безопасности для операторов данного устройства относительно выходной акустической мощности и методов контроля воздействия ультразвука на пациента согласно принципу ALARA (как можно ниже в разумных пределах). В данном разделе содержится также информация, касающаяся тестирования выходной акустической мощности и отображения выходных сигналов в режиме реального времени.

Внимательно прочтите этот раздел, прежде чем эксплуатировать оборудование.

16.1 Проблема биологических эффектов

Считается, что диагностика с использованием ультразвука безопасна. Действительно, сведений о вредных последствиях ультразвуковой диагностики для пациентов не поступало.

Однако нельзя с полной уверенностью утверждать, что ультразвук полностью безопасен. Исследования показали, что ультразвук крайне высокой интенсивности может нанести вред тканям организма.

За последние несколько лет методика ультразвуковой диагностики сделала огромный шаг вперед. Такой быстрый прогресс явился основанием для опасений, что с расширением области применения и с появлением новых методов диагностики возникает потенциальная опасность биологических эффектов.

16.2 Заявление о разумном применении

Хотя не существует подтвержденных фактов возникновения у пациентов биоэффектов, вызванных воздействием ультразвука при использовании диагностического ультразвукового оборудования, существует вероятность того, что такие биологические эффекты могут проявиться в будущем. Следовательно, ультразвук следует применять с осторожностью, чтобы не навредить пациенту. При получении необходимых клинических данных следует избегать высокого уровня сигнала и длительного воздействия.

16.3 Принцип ALARA (как можно ниже в разумных пределах)

При использовании ультразвуковой энергии необходимо придерживаться принципа ALARA. Применение принципа ALARA гарантирует поддержание суммарной энергии на довольно низком уровне, при котором не возникают биоэффекты, но можно получать диагностические данные. Суммарная энергия зависит от выходной мощности

и суммарного времени воздействия излучения. Выходная мощность, необходимая для исследования, зависит от пациента и конкретного клинического случая.

Не все исследования удается проводить с использованием максимально низкого уровня акустической энергии. Поддержание акустической мощности на крайне низком уровне приводит к низкому качеству изображения или доплеровского сигнала, что отрицательно сказывается на достоверности поставленного диагноза. Однако увеличение акустической мощности выше необходимого уровня не всегда повышает качество данных, необходимых для постановки диагноза, но при этом повышает опасность появления биоэффектов.

Пользователи должны отвечать за безопасность пациента и использовать ультразвуковое оборудование осмотрительно. Обдуманное применение ультразвука означает, что выбор выходной мощности должен обуславливаться принципом ALARA.

Дополнительная информация, касающаяся принципа ALARA и возможных биоэффектов, приводится в документе AIUM (American Institute of Ultrasound Medicine [Американский институт ультразвуковой медицины]) под названием *Medical Ultrasound Safety* (Безопасность медицинской ультразвуковой диагностики).

16.4 Сведения об индексах MI/TI

16.4.1 Основные сведения об индексах MI и TI

Взаимосвязь различных выходных ультразвуковых параметров (частота, акустическое давление, интенсивность и т.д.) и возникновения биоэффектов в настоящее время до конца не изучена. Установлено, что биоэффекты могут быть обусловлены двумя основными механизмами. Первый - это тепловой биоэффект, возникающий при поглощении ультразвуковой энергии тканями, а второй - механический биоэффект, основанный на кавитации. Тепловой индекс (TI) характеризует относительный коэффициент повышения температуры, вызванного тепловым биологическим воздействием, а механический индекс (MI) соответствует относительному коэффициенту механического биологического эффекта. Индексы TI и MI отражают мгновенные выходные величины, так что в них НЕ учитываются кумулятивные эффекты суммарного времени исследования. Модели, описывающие индексы TI и MI, содержат упрощения сложного процесса взаимодействия биоэффектов. Оператор должен учитывать тот факт, что фактический подъем температуры, имеющий место в худшем случае, может быть в несколько раз выше отображаемого значения TI.

■ MI (Механический индекс):

Механические биоэффекты обусловлены компрессией и декомпрессией тканей, подвергающихся ультразвуковому воздействию, с образованием микропузырьков; этот процесс называют также кавитацией.

Индекс MI характеризует возможность образования пузырьков в зависимости от акустического давления; величина индекса вычисляется делением пикового отрицательного давления (пик разрежения) на квадратный корень из частоты. Поскольку значение MI уменьшается при увеличении частоты или при уменьшении пикового отрицательного давления, становится сложно генерировать кавитацию.

$$MI = \frac{P_r \alpha}{\sqrt{f_{awf}} \times C_{MI}}$$

$$C_{MI} = 1 \text{ (МПа/} \sqrt{\text{MHz}} \text{)}$$

Для частоты 1 МГц и пикового отрицательного давления 1 МПа значение MI равно 1. Можно предположить, что значение MI является одной из пороговых величин генерации кавитации. Особенно важно удерживать значение MI на низком уровне в тех случаях, когда соприкасаются газ и мягкие ткани (например, визуализация легких в ходе исследования сердца и кишечные газы в ходе сканирования брюшной полости).

■ TI (Тепловой индекс):

Индекс TI определяется отношением суммарной акустической мощности к акустической мощности, необходимой для подъема температуры ткани на 1 градус C. Кроме того, поскольку вариации подъема температуры значительны в зависимости от структуры ткани, различают три типа индекса TI: TIS (Тепловой индекс для мягких тканей), TIB (Тепловой индекс для кости) и TIC (Тепловой индекс для черепных костей).

- TIS: Тепловой индекс для мягких тканей (при сканировании брюшной полости и сердца).
- TIB: Тепловой индекс при таких исследованиях, как исследования плода (второй и третий триместр беременности) или исследования головного мозга новорожденных (через родничок), в ходе которых ультразвуковой луч проходит через мягкие ткани, а фокальная область расположена в непосредственной близости от кости.
- TIC: Тепловой индекс при таких исследованиях, как исследования головного мозга детей и взрослых, в ходе которых ультразвуковой луч проходит через кость вблизи входа в тело пациента.

Хотя выходная мощность при таких исследованиях регулируется автоматически, высокие значения TI нужно сводить к минимуму или вовсе исключать при акушерских исследованиях. Рекомендации WFUMB (World Federation for Ultrasound in Medicine and Biology [Международная федерация по ультразвуку в медицине и биологии]): устанавливается, что повышение температуры на 4 градуса C в течение 5 минут или больше должно рассматриваться как потенциальный риск для тканей эмбриона или плода.

Чем меньше значения MI/TI, тем ниже уровень биологических эффектов.

16.4.2 Отображение MI/TI

Значения TI и MI отображаются в верхней части экрана в реальном масштабе времени. В ходе исследования оператор должен следить за значениями этих индексов и поддерживать выходные значения на минимальном уровне, необходимом для эффективной диагностики.

В предварительных установках можно задать тип TI, который будет отображаться. Откройте страницу "В/ТН" на экране [Предус.изобр], и появятся настройки выходной акустической мощности, как показано на рисунке внизу.

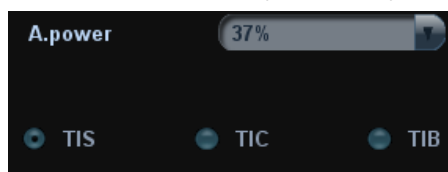

Здесь можно выбрать для отображения TIC, TIB или TIS, а также задать уровень акустической мощности. Вообще говоря, при исследовании черепа для отображения нужно задавать только TIC.

ПРИМЕЧАНИЕ: Если значение MI или TI превышает 1,0, необходимо тщательно соблюдать принцип ALARA.

Точность отображения составляет 0,1.

16.5 Установка акустической мощности

■ Регулировка акустической мощности

Нажмите пункт [A.power] программного меню или меню, чтобы отрегулировать процент акустической мощности. Это значение отображается в соответствующем пункте программного меню и в верхней части экрана. Чем больше процент акустической мощности, тем больше значение текущей выходной акустической мощности.

Если изображение зафиксировано (стоп-кадр), система прекращает передачу акустической мощности.

■ Установка акустической мощности по умолчанию

Выбор области диагностического исследования является наиболее важным фактором, регулирующим выходную акустическую мощность.

Допустимый уровень интенсивности ультразвука колеблется в зависимости от исследуемой области. В частности, при исследованиях плода нужно проявлять исключительную осторожность.

В данной системе настройки визуализации можно создавать на основании установленной пользователем величины ультразвуковой мощности. При этом функция установок по умолчанию отключена. За любые изменения настроек по умолчанию ответственность несет пользователь.

Варианты по умолчанию

Исходная мощность	от 7 до 100%
-------------------	--------------

* Определение 100%: Максимальная акустическая мощность датчика, определяемая по повышению температуры поверхности датчика в выбранном режиме с учетом ограничений акустической мощности, установленных Администрацией по контролю за продуктами питания и лекарствами (США).

ПРИМЕЧАНИЕ: Данная система автоматически возвращается к этим настройкам всякий раз, когда изменяются значения (при включении питания, переключении между датчиками, нажатии клавиши <End Exam> или выборе пункта «Возвр» в меню «Настр»). В заводских настройках по умолчанию уровень акустической мощности не превышает этих значений. Согласно ограничению ALARA, акустическую мощность можно повышать в соответствии с предельными значениями, установленными в рекомендациях FDA 510(k)-Track3 и задавать ее на экране предварительных установок.

Акустический выходной сигнал системы измерен и подсчитан в соответствии со стандартом IEC60601-2-37, рекомендациями FDA 510(K), «Стандартом измерения выходной акустической мощности диагностического ультразвукового оборудования» (NEMA UD-2 2004) и «Стандартом отображения теплового и механического индексов в масштабе реального времени диагностического ультразвукового оборудования» (AIUM и NEMA UD-3 2004).

Точность отображения MI составляет $\pm 18,1\%$, а точность отображения TI составляет $\pm 34,27\%$.

16.6 Управление акустической мощностью

Опытный оператор может использовать элементы управления системы для ограничения выходной ультразвуковой мощности и настройки качества изображений. Имеются три типа элементов управления системой, которые влияют на значение

выходной мощности. Это элементы управления, непосредственно влияющие на выходную мощность; элементы управления, косвенно влияющие на выходную мощность; и элементы управления приемником.

■ Элементы прямого управления

При необходимости выходную акустическую мощность можно регулировать с помощью элементов управления программным меню, расположенных на панели управления. В этом случае максимальное значение выходной акустической мощности в любом рабочем режиме никогда не превышает значения MI, равного 1,9, TI, равного 6 и I_{SPTA,3}, равного 720 мВт/см².

■ Элементы косвенного управления

Элементами управления, которые косвенно влияют на значение выходной мощности, являются многие параметры визуализации. К ним относятся режимы работы, частота, положения фокусных точек, глубина изображения и частота повторения импульсов.

Рабочий режим определяет, является ли ультразвуковой луч сканирующим. Тепловой биоэффект тесно связан с M-режимом, доплеровским и цветовым режимом.

Поглощение акустической энергии тканями напрямую связано с частотой датчика.

Фокусная точка связана с активной апертурой датчика и шириной луча.

Для более высоких значений PRF (частоты повторения импульсов) в определенный промежуток времени регистрируется большее количество выходных импульсов.

■ Элементы управления приемником

Элементы управления приемником (например, усиление, динамический диапазон, постобработка изображения и т.д.) не влияют на выходную мощность. По возможности, для улучшения качества изображения в первую очередь нужно использовать эти элементы управления, а потом уже прибегать к помощи элементов управления, непосредственно или косвенно влияющих на выходную мощность.

16.7 Выходная акустическая мощность

16.7.1 Приведенные выходные ультразвуковые параметры

Для определения выходных ультразвуковых параметров применяется метод, который позволяет сравнивать ультразвуковые системы, функционирующие на различных частотах и с различной глубиной фокуса. Такой подход, называемый «приведение» или «ослабление», позволяет внести поправку в значение выходной акустической мощности, измеренной в емкости с водой, для учета эффекта распространения ультразвука в ткани. Было условлено использовать специфическую величину средней интенсивности затухания, которая соответствует величине 0,3 дБ/см/МГц. То есть, интенсивность ультразвука снижается на 0,3 дБ/МГц на каждый сантиметр по мере удаления от датчика. Это выражается следующим уравнением:

$$I_{atten} = I_{water} \times 10^{(-0.3/10 \times f_c \times z)}$$

где I_{atten} — интенсивность ослабления, I_{water} — интенсивность, измеренная в емкости с водой (на расстоянии z), f_c — центральная частота ультразвуковой волны (при измерении в воде), а z — расстояние до датчика. Уравнение для вычисления значений ослабления давления аналогично. Разница только в том, что коэффициент ослабления равен 0,15 дБ/см/МГц или половине коэффициента снижения интенсивности.

Коэффициент снижения интенсивности равен удвоенному коэффициенту ослабления давления, так как интенсивность пропорциональна квадрату давления.

Хотя выбранная в качестве коэффициента ослабления величина 0,3 дБ/см/МГц значительно меньше ослабления в любой специфической плотной ткани человеческого тела, эта величина позволяет привлечь внимание исследования плода. При исследованиях плода в первом триместре беременности между датчиком и плодом может быть значительная прослойка жидкости, а ослабление в жидкости очень мало. Поэтому коэффициент ослабления был занижен для учета случаев таких исследований.

16.7.2 Предельные значения выходной акустической мощности

Согласно требованиям FDA Track 3, метод "приведения" или "ослабления" был учтен в предельных значениях акустической мощности FDA, приведенных ниже. Предполагается, что уровень максимальной выходной акустической мощности любого датчика в любом рабочем режиме ниже указанных предельных значений.

Предельные значения акустической мощности FDA для Track 3 (с учетом ослабления)

Приложение	$I_{spta.3}$ (мВт/см ²)	$I_{sppa.3}$ (Вт/см ²)	MI
Области (за исключением глаз)	720	≤ 190	или ≤ 1.9

16.7.3 Разности между фактическими и отображаемыми значениями MI и TI

В процессе работы система отображает для оператора значения выходных акустических параметров, теплового индекса TI или механического индекса MI (или в некоторых случаях - оба параметра одновременно). Эти параметры были приняты за универсальные индикаторы степени риска при тепловом или механическом воздействии ультразвуковой волны. Эти значения должны указывать оператору на увеличение или уменьшение возможности возникновения тепловых или механических эффектов для данных конкретных установок системы. Если употреблять более специальные термины, эти значения помогают реализовать принцип ALARA. Если оператор меняет настройки указанных элементов управления системой, будет указана возможность потенциального эффекта изменения выходной мощности. Однако тепловой индекс не равнозначен повышению температуры тела; это обусловлено несколькими причинами. Во-первых, для того, чтобы отображался только один дисплей индекса для оператора, принят ряд упрощений. Главным упрощением является применение описанной выше формулы с учетом ослабления, значение которого значительно ниже, чем фактическая величина ослабления в большинстве тканей тела. Например, при сканировании мышечных тканей или органов ослабление гораздо выше, чем величина 0,3 дБ/см/МГц. Принят также ряд значительных упрощений, которые касаются тепловых свойств тканей. Так, при сканировании тканей с высоким уровнем перфузии, таких как ткани сердца или сосудов, наблюдается значительно более слабый тепловой эффект, чем можно предположить по величине теплового индекса.

Аналогично, механический индекс был введен для характеристики относительной возможности возникновения механических эффектов (кавитация). Значение MI вычисляется по приведенному пиковому отрицательному давлению (пик разрежения) и центральной частоте ультразвуковой волны. Фактическая величина пикового отрицательного давления связана с фактическим ослаблением в ткани на пути между датчиком и фокальной точкой. К тому же все плотные ткани тела характеризуются более высоким ослаблением, чем величина 0,3 дБ/см/МГц, и поэтому фактическое пиковое отрицательное давление будет ниже. Более того,

фактическое пиковое отрицательное давление будет меняться в зависимости от сканируемой области тела.

По этим причинам отображаемые значения TI и MI должны использоваться оператором только в качестве вспомогательных средств для реализации принципа ALARA в ходе исследования пациента.

16.8 Неопределенность измерения

I_{spta}	32.9%
I_{sppa}	32.9%
Центральная частота (f_c)	2%
Общая мощность (Вт)	32.9 % (5,1% для режима сканирования и комбинированного режима)
Пиковое отрицательное давление	16.4%

16.9 Литература по проблемам мощности акустического сигнала и безопасности

1. Bioeffects and Safety of Diagnostic Ultrasound (Биоэффекты и безопасность при ультразвуковой диагностике), издано AIUM, 1993 г.
2. Medical Ultrasound Safety (Безопасность при использовании ультразвука в медицине), издано AIUM, 1994 г.
3. Acoustic Output Measurement Standard for Diagnostic Ultrasound Equipment, Revision 3 (Стандарт измерения выходной акустической мощности диагностического ультразвукового оборудования, Редакция 3), издано AIUM/NEMA, 2004 г.
4. Standard for real-time display of thermal and mechanical acoustic output indices on diagnostic ultrasound equipment, Revision 2 (Стандарт отображения теплового и механического индексов в режиме реального времени диагностического ультразвукового оборудования, Редакция 2), издано AIUM/NEMA, 2004 г.
5. Information for Manufactures Seeking Marketing Clearance of Diagnostic Ultrasound Systems and Transducers (Сведения для изготовителей, стремящихся выйти на рынок ультразвуковых диагностических систем и датчиков), издано FDA, 1997 г.
6. "Medical electrical equipment – Part 2-37: Particular requirements for the safety of ultrasonic medical diagnostic and monitoring equipment (Медицинское электрическое оборудование - Часть 2-37: Специальные требования к уровню безопасности ультразвукового оборудования для медицинской диагностики и мониторинга), издано МЭК в 2005 г.

17 Рекомендации по использованию и заявлению изготовителя

Система соответствует требованиям стандарта ЭМС IEC60601-1-2: 2007.



ОСТОРОЖНО!

Использование несанкционированных вспомогательных устройств может ухудшить рабочие характеристики системы.

- ПРИМЕЧАНИЕ:**
- 1 Использование принадлежностей, датчиков и кабелей, не указанных в данном руководстве, может привести к повышению излучения или снижению помехоустойчивости системы.
 - 2 Запрещается использовать данную систему в непосредственной близости от другой аппаратуры или устанавливать их друг над другом. Если систему необходимо разместить рядом с другой аппаратурой или установить их друг над другом, следует проверить правильность работы системы в той конфигурации, в которой она будет эксплуатироваться.
 - 3 При использовании системы требуется соблюдать специальные меры в отношении ЭМС, ее необходимо устанавливать и вводить в эксплуатацию с учетом сведений об ЭМС, приведенных ниже.
 - 4 Устойчивость к наведенным РЧ помехам. В силу технологических ограничений уровень устойчивости к наведенным РЧ-помехам ограничен величиной 1 В ср. кв.. Наведенные РЧ-помехи, величина которых превосходит 1 В ср. кв., могут привести к неправильным измерениям и диагностическим ошибкам. Рекомендуется размещать систему по возможности в удалении от источников наведенных РЧ помех.
 - 5 При применении системы в тех случаях, когда уровень физиологического сигнала пациента ниже минимальной амплитуды или значения, указанного в технических характеристиках оборудования, результаты могут быть неточными.
 - 6 Переносные и мобильные средства РЧ-связи могут оказывать влияние на работу системы. См. таблицы 1, 2, 3 и 4 ниже.

ТАБЛИЦА 1

РЕКОМЕНДАЦИИ И ЗАЯВЛЕНИЕ КОМПАНИИ MINDRAY - ЭЛЕКТРОМАГНИТНЫЕ ИЗЛУЧЕНИЯ		
Эта система предназначена для использования в описанных ниже условиях электромагнитной обстановки. Заказчик или пользователь системы должен убедиться, что она используется именно в такой среде.		
ИСПЫТАНИЕ НА ИЗЛУЧЕНИЕ	УРОВЕНЬ	ЭЛЕКТРОМАГНИТНАЯ ОБСТАНОВКА – РЕКОМЕНДАЦИИ
РЧ-излучение CISPR 11	Группа 1	Система использует РЧ-энергию исключительно для осуществления внутренних функций. Следовательно, уровень радиоизлучения системы крайне низок, и маловероятно, что такое излучение будет генерировать какие-либо помехи для электронного оборудования, установленного вблизи нее.
РЧ-излучение CISPR 11	Класс В	Систему можно использовать в любых условиях, включая жилые помещения и помещения, непосредственно подключенные к бытовой электросети низкого напряжения, используемой для электроснабжения жилых помещений.
Гармонические излучения МЭК 61000-3-2	Класс А	
Флуктуации напряжения/фликкер-шумы МЭК 61000-3-3	Соответствие	

ТАБЛИЦА 2

РЕКОМЕНДАЦИИ И ЗАЯВЛЕНИЕ КОМПАНИИ MINDRAY - ЗАЩИЩЕННОСТЬ ОТ ЭЛЕКТРОМАГНИТНЫХ ПОМЕХ			
Эта система предназначена для использования в описанных ниже условиях электромагнитной обстановки. Заказчик или пользователь системы должен убедиться, что она используется именно в такой среде.			
ИСПЫТАНИЯ НА ЗАЩИЩЕННОСТЬ	МЭК 60601 УРОВЕНЬ ИСПЫТАНИЯ	УРОВЕНЬ СООТВЕТСТВИЯ	ЭЛЕКТРОМАГНИТНАЯ ОБСТАНОВКА-РЕКОМЕНДАЦИИ
Электростатический разряд МЭК 61000-4-2	±6 кВ при контакте; ±8 кВ в воздухе	±6 кВ при контакте; ±8 кВ в воздухе	Полы должны быть деревянными, цементными или покрыты керамической плиткой. Если пол покрыт синтетическим материалом, относительная влажность должна быть не менее 30%.
Электрический быстрый переходной режим/импульс МЭК 61000-4-4	±2 кВ для напряжения питания; ±1 кВ для напряжения на входе/выходе	±2 кВ для напряжения питания; ±1 кВ для напряжения на входе/выходе	Качество напряжения должно соответствовать качеству напряжения в сетях электропитания коммерческих зданий или медицинских учреждений.
Всплеск МЭК 61000-4-5	±1 кВ между линиями; ±2 кВ между линиями и землей	±1 кВ между линиями; ±2 кВ между линиями и землей	Качество напряжения должно соответствовать качеству напряжения в сетях электропитания коммерческих зданий или медицинских учреждений.
Провалы напряжения, короткие прерывания и колебания напряжения в линиях электропитания МЭК 61000-4-11	<5% U_T (спад $U_T >95\%$) в течение 0,5 периода; 40% U_T (спад U_T на 60%) в течение 5 периодов; 70% U_T (спад U_T на 30%) в течение 25 периодов; <5% U_T (спад $U_T >95\%$) в течение 5 секунд;	<5% U_T (спад $U_T >95\%$) в течение 0,5 периода; 40% U_T (спад U_T на 60%) в течение 5 периодов; 70% U_T (спад U_T на 30%) в течение 25 периодов; <5% U_T (спад $U_T >95\%$) в течение 5 секунд;	Качество напряжения должно соответствовать качеству напряжения в сетях электропитания коммерческих зданий или медицинских учреждений. Если требуется обеспечить бесперебойную работу оборудования при сбоях электропитания, рекомендуется подключить изделие к источнику бесперебойного питания или к аккумуляторной батарее.
Магнитное поле промышленной частоты (50/60 Гц) МЭК 61000-4-8	3 А/м	3 А/м	Магнитные поля промышленной частоты должны быть на уровнях, характерных для типичных коммерческих и медицинских условий.
ПРИМЕЧАНИЕ: U_T напряжение в сети переменного тока до применения испытательного уровня.			

ТАБЛИЦА 3

РЕКОМЕНДАЦИИ И ЗАЯВЛЕНИЕ КОМПАНИИ MINDRAY - ЗАЩИЩЕННОСТЬ ОТ ЭЛЕКТРОМАГНИТНЫХ ПОМЕХ			
Эта система предназначена для использования в описанных ниже условиях электромагнитной обстановки. Заказчик или пользователь системы должен убедиться, что она используется именно в такой среде.			
ИСПЫТАНИЯ НА ЗАЩИЩЕННОСТЬ	УРОВЕНЬ ИСПЫТАНИЙ, IEC 60601	УРОВЕНЬ СООТВЕТСТВИЯ	ЭЛЕКТРОМАГНИТНАЯ ОБСТАНОВКА-РЕКОМЕНДАЦИИ
Наводимые РЧ-помехи МЭК 61000-4-6	3 В ср.кв. от 150 кГц до 80 МГц	1 В ср. кв.	<p>Расстояние от средств переносной и мобильной радиочастотной связи до любой части системы, включая кабели, должно быть не меньше рекомендуемого территориального разнеса, рассчитанного с помощью уравнения для соответствующей частоты передатчика. Рекомендуемый территориальный разнос</p> $d = 3,5 \times \sqrt{P}$ $d = 1,2 \times \sqrt{P} \text{ от } 80 \text{ до } 800 \text{ МГц}$ $d = 2,3 \times \sqrt{P} \text{ от } 800 \text{ МГц до } 2,5 \text{ ГГц}$ <p>где P — максимальная величина выходной мощности датчика в ваттах (Вт), соответствующая данным изготовителя передатчика, а d — рекомендуемый территориальный разнос в метрах (м).</p> <p>Уровни сигналов неподвижных радиочастотных передатчиков, определенные при исследовании электромагнитных характеристик в месте эксплуатации, должны быть меньше уровня соответствия стандартам в каждом частотном диапазоне.</p> <p>Помехи могут возникать вблизи оборудования, помеченного символом:</p> 
Излучаемые РЧ-помехи МЭК 61000-4-3	3 В/м от 80 МГц до 2,5 ГГц	3 В/м	

Примечание 1 При частоте от 80 до 800 МГц применяется значение территориального разноса для диапазона более высоких частот.

Примечание 2 Эти рекомендации могут быть применимыми не ко всем ситуациям. Распространение электромагнитного излучения зависит от поглощения и отражения конструкциями, предметами и человеком.

- Теоретически невозможно точно предсказать величину напряженности полей стационарных передатчиков, например базовых станций радиотелефонов (сотовых или беспроводных) и переносных радиостанций, любительских станций, АМ и ЧМ радиовещательных передатчиков и телевещательных передатчиков.
Для оценки электромагнитной обстановки вблизи стационарных радиочастотных передатчиков следует провести электромагнитное обследование местности. Если измеренная напряженность поля в том месте, где установлена система, превышает приемлемый уровень соответствия, указанный выше, следует убедиться, что система функционирует нормально. Если будут выявлены нарушения, то могут потребоваться дополнительные меры, например переориентация или перемещение системы.
- По всему частотному диапазону от 150 кГц до 80 МГц уровень сигнала должен быть ниже 1 В/м.

ТАБЛИЦА 4

РЕКОМЕНДУЕМЫЕ РАССТОЯНИЯ МЕЖДУ ПЕРЕНОСНЫМИ ИЛИ МОБИЛЬНЫМИ УСТРОЙСТВАМИ РАДИОЧАСТОТНОЙ СВЯЗИ И СИСТЕМОЙ			
Данная система предназначена для использования в электромагнитной обстановке, защищенной от излучаемых РЧ-помех. Заказчик или пользователь системы может содействовать предотвращению электромагнитных помех, поддерживая минимальное расстояние между переносными/мобильными радиочастотными средствами связи и системой, рекомендуемое ниже с учетом максимальной мощности средств связи.			
Номинальная максимальная выходная мощность передатчика (Вт)	Минимальный территориальный разнос в соответствии с частотой передатчика (м)		
	от 150 кГц до 80 МГц $d = \left[\frac{3.5}{1} \right] \sqrt{P}$	от 80 до 800 МГц $d = \left[\frac{3.5}{3} \right] \sqrt{P}$	от 800 МГц до 2,5 ГГц $d = \left[\frac{7}{3} \right] \sqrt{P}$
0.01	0.35	0.12	0.23
0.1	1.11	0.37	0.74
1	3.50	1.17	2.34
10	11.07	3.69	7.38
100	35.00	11.67	23.34
<p>Для передатчиков, номинальная максимальная мощность которых не указана выше, рекомендуемый территориальный разнос в метрах (м) можно определить с помощью уравнения с учетом частоты передатчика, где P — максимальная номинальная выходная мощность передатчика в Ваттах (Вт) по данным его изготовителя.</p> <p>В случае искажения изображения, возможно, потребуется поместить систему подальше от источника наведенных радиопомех или установить фильтр внешнего источника электропитания, чтобы снизить уровень радиопомех до приемлемого уровня.</p> <p>Примечание 1 При частоте от 80 до 800 МГц применяется значение территориального разноса для диапазона более высоких частот.</p> <p>Примечание 2 Эти рекомендации могут быть применимыми не ко всем ситуациям. Распространение электромагнитного излучения зависит от поглощения и отражения конструкциями, предметами и человеком.</p>			

18 Техническое обслуживание системы

Регламентное обслуживание системы выполняется пользователем. Пока действует гарантия, сервисное обслуживание выполняется инженерами по техническому обслуживанию компании Mindray. По истечении гарантийного срока вся ответственность за техническое обслуживание системы ложится на владельца (оператора).

ОСТОРОЖНО!

1. Техническое обслуживание, не указанное в данном руководстве оператора, могут проводить только инженеры по техническому обслуживанию компании Mindray.
2. Для поддержания рабочих характеристик и безопасности системы необходимо регулярно проверять ее.

18.1 Ежедневное техническое обслуживание

За ежедневное техническое обслуживание отвечает пользователь.

18.1.1 Чистка системы

ОСТОРОЖНО!

Перед чисткой системы необходимо выключить питание и вынуть шнур питания из розетки. Чистка системы при включенном электропитании может привести к поражению электрическим током.

■ Чистка датчика

Описание процедур чистки, дезинфекции и стерилизации см. в руководстве пользователя соответствующего датчика или в главе 12, «Датчики и биопсия».

■ Чистка кабеля датчика

- a) Для удаления пятен с кабеля датчика используйте мягкую сухую ткань.
- b) Если полностью удалить загрязнения не удастся, протрите кабель тканью, смоченной мягким моющим средством, и дайте ему просохнуть.

■ Чистка монитора

Нанесите очиститель для стекол прямо на мягкую ткань и протрите монитор, чтобы удалить следы от пальцев, пыль и пятна. Затем подождите, пока монитор высохнет на воздухе.

- ПРИМЕЧАНИЕ:**
1. Запрещается чистить монитор с помощью углеводородного очистителя для стекол или очистителя для офисной оргтехники. Эти средства могут испортить монитор.
 2. Панель управления требует периодической чистки, иначе возможна блокировка кнопок грязью. Система будет издавать звуковой сигнал, пока кнопки не будут реагировать.

■ Чистка панели управления, крышки и держателя

Протрите систему снаружи сухой мягкой тканью. Сильные загрязнения протрите мягкой тканью, смоченной в слабом или нейтральном моющем средстве. Промокните влагу сухой мягкой тканью и подождите, пока все поверхности высохнут на воздухе.

■ Чистка трекбола

(1) Разборка трекбола

Обеими руками нажмите на выступы зажимного кольца и поверните кольцо примерно на 45° по часовой стрелке, пока оно не снимется. Выньте кольцо и вращающийся шарик. Будьте осторожны и не уроните шарик.

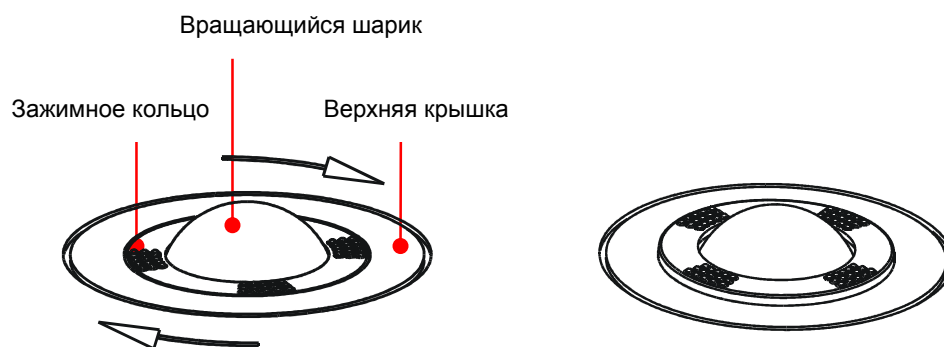

(2) Чистка механизма и вращающегося шарика трекбола

Во внутренних механизмах трекбола может накопиться значительное количество жира с пальцев и грязи. С помощью ватного валика или мягкой сухой ткани очистите два длинных вала с поворотным подшипником и удалите все накопления.

Очистите вращающийся шарик мягкой сухой тканью.

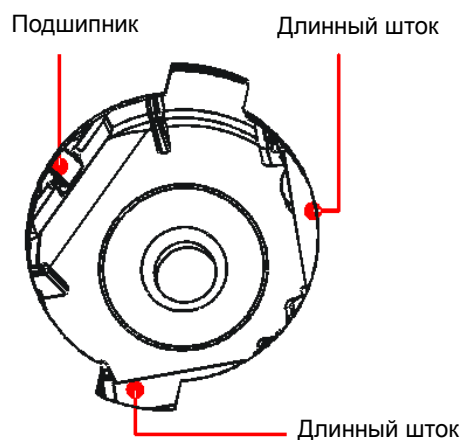

(3) Установка трекбола

Поместите вращающийся шарик обратно в механизм трекбола и совместите защелку зажимного кольца с выемкой на верхней крышке. Обеими руками нажмите на выступы кольца и поверните кольцо примерно на 45° против часовой стрелки. Послышится щелчок, и кольцо зафиксируется. Кольцо зафиксируется, когда выступы окажутся заподлицо с верхней крышкой.

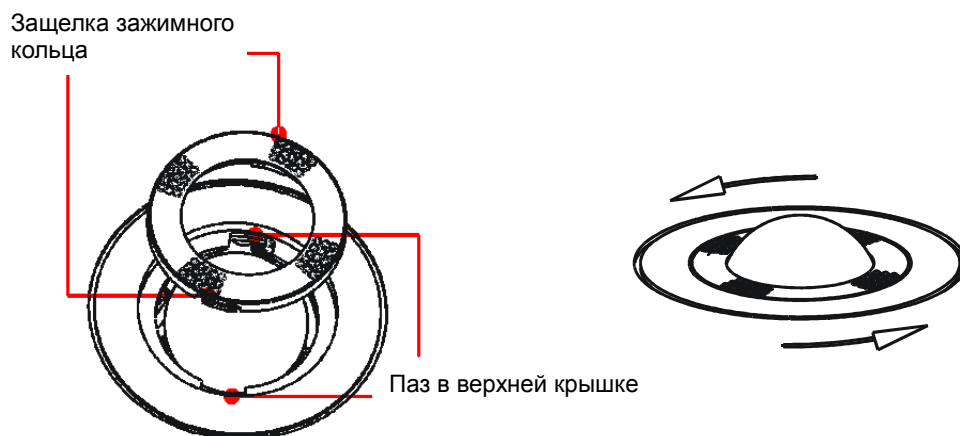

18.1.2 Проверка датчика

Перед каждым использованием следует проверять разъем датчика на наличие трещин. В случае обнаружения трещин ЗАПРЕЩАЕТСЯ использовать датчик. При каждой чистке необходимо тщательно осмотреть датчик, включая кабель и разъем.

18.1.3 Резервное копирование жесткого диска системы

Во избежание повреждения или потери данных, хранящихся на жестком диске системы, следует регулярно создавать резервные копии жесткого диска.

18.2 Проверки технического состояния, выполняемые инженером по эксплуатации

Следующие проверки должны выполняться для обеспечения и поддержания безопасности и рабочих характеристик системы. По вопросам планирования и выполнения этих проверок обращайтесь в отдел обслуживания клиентов или представителю компании Mindray.

Категория проверки	Что проверять
Чистка	Внутренняя часть системы Периферийные устройства
Электрическая безопасность	Ток утечки на землю Ток утечки на корпус Ток утечки на тело пациента Ток утечки на тело пациента (110% сетевого тока на контактной детали) Ток утечки на вспомогательное устройство, имеющее контакт с телом пациента
Механическая безопасность	Крепежный механизм монитора Панель управления Крепежный механизм для периферийных устройств Проверка внешнего вида датчика Ролики Крепление роликов Другие механические детали Внешний вид отведения ЭКГ
Запись изображения	Изображения в каждом режиме Запись изображения с помощью стандартного датчика

18.3 Расходные материалы и периодическая замена деталей

В данной системе используются расходные материалы и детали, требующие периодической замены, в том числе ролики и предохранитель.

Перед их заменой следует обратиться в отдел обслуживания клиентов или к представителю компании Mindray.

18.4 Устранение неполадок

Для обеспечения правильной эксплуатации и работы системы рекомендуется создать план технического обслуживания и осмотра с целью периодической проверки безопасности системы. При любых сбоях в работе системы обращайтесь в отдел обслуживания клиентов или к представителю компании Mindray.

В случае постоянных сбоев системы, таких как появление на экране сообщений об ошибках, пустой экран изображения, отсутствие меню, см. таблицу, приведенную ниже. Если не удастся устранить неисправность, обращайтесь в отдел обслуживания клиентов или к представителю компании Mindray.

	<p>ВНИМАНИЕ:</p>
<p>1. Не допускайте попадания воды или иных жидкостей внутрь системы во время чистки. Невыполнение этого требования может привести к сбою в работе оборудования или поражению электрическим током.</p>	

2. Если требуется чистка разъемов датчиков и ползунков TGC, обращайтесь в отдел обслуживания клиентов или к представителю компании Mindray. Самостоятельная чистка этих элементов может привести к нарушениям функционирования системы или ухудшению рабочих характеристик системы.

■ Таблица поиска и устранения неисправностей

Неисправность	Причина	Measure
После включения электропитания индикатор питания не загорается.	Источник питания не в порядке, или неправильно подсоединен шнур питания.	Убедитесь, что вилка плотно вставлена в разъем на задней стороне системы и не смещена.
Нет изображения, хотя индикатор питания светится.	<ul style="list-style-type: none"> ■ Слишком мало времени между выключением и повторным запуском системы — нужно подождать минимум 20 секунд. ■ Возможна неправильная настройка яркости или контрастности монитора. 	<ul style="list-style-type: none"> ■ Выключите систему, подождите не менее 1 минуты, и затем перезапустите систему. ■ Восстановите заводские настройки яркости и контрастности.
На мониторе отображаются символы и меню, но нет изображения.	<ul style="list-style-type: none"> ■ Неправильно установлены элементы управления мощностью передачи, общим усилением или TGC. ■ Убедитесь, что датчик подключен, и разъем датчика вставлен полностью. ■ Система находится в режиме стоп-кадра. 	<ul style="list-style-type: none"> ■ Отрегулируйте мощность передачи, усиление или ползунок TGC. ■ Правильно подсоедините датчик. ■ Отмените стоп-кадр изображения.
Качество изображения ухудшилось	<ul style="list-style-type: none"> ■ Неправильно выбран режим исследования. ■ Некорректные установки постобработки изображения. ■ неподходящие предварительные установки изображения. 	<ul style="list-style-type: none"> ■ Выберите подходящий режим исследования. ■ Отрегулируйте настройки постобработки изображений или восстановите значения по умолчанию для параметров постобработки. ■ Восстановите заводские настройки по умолчанию.
Кнопка не реагирует, а система издает звуковой сигнал	<ul style="list-style-type: none"> ■ Кнопка заблокирована из-за слишком сильного загрязнения 	<ul style="list-style-type: none"> ■ Проверьте, нет ли на панели управления заблокированной кнопки. Если есть, нажмите ее несколько раз, чтобы освободить. ■ Очистите кнопку.

Appendix A Беспроводная ЛВС

 **ОСТОРОЖНО!**

1. Запрещается пользоваться функцией беспроводной ЛВС в самолете, поскольку это является нарушением соответствующих положений авиационного регламента.
2. Будьте осторожны при использовании функции беспроводной ЛВС в машине скорой помощи (или ином транспорте), поскольку могут возникать помехи от других устройств и сигналов связи.
3. Будьте осторожны при использовании функции беспроводной ЛВС в операционной, отделении интенсивной терапии и в отделении реанимации и интенсивной терапии, поскольку она может мешать работе других устройств.
4. Когда включена функция беспроводной ЛВС, ультразвуковая система может подвергаться воздействию помех от другого оборудования, даже если оно отвечает требованиям CISPR по помехоэмиссии.

A.1 Использование функции беспроводной сети

В системе можно сконфигурировать беспроводной сетевой адаптер, чтобы обеспечить передачу информации.

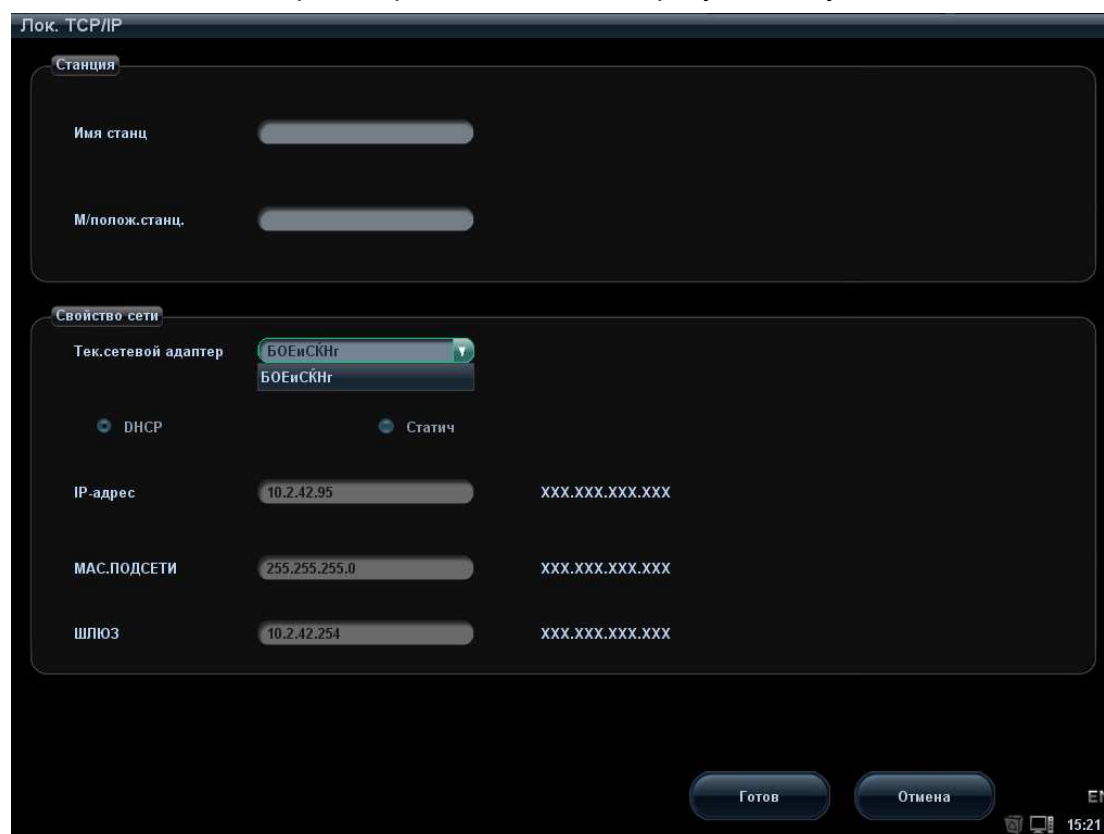

1. Подключение к беспроводной сети через USB-порт.
2. Настройка локального TCP/IP в предварительных установках:
 - а) Нажмите <Setup>, чтобы войти в меню настройки.
 - б) Установите курсор на пункт [Предустан.сети], выберите [Лок. TCP/IP], чтобы открыть экран, показанный на рисунке внизу:



с) Далее описаны предварительные установки локального протокола TCP/IP:

Имя	Описание
Имя станц	Наименование ультразвуковой системы.
М/полож. станц.	Помещение или отделение, где расположена система.
Current Net Adapter (Текущ. сетев. адаптер)	Выбор сетевого адаптера.
DHCP/Статич	При выборе «DHCP» IP-адрес будет автоматически получен с сервера DNS. При выборе «Статич» (использование статического IP-адреса) нужно будет ввести IP-адрес вручную.
IP-адрес	IP-адрес системы.
Мас. подсети	Используется для настройки другого сегмента сети
Шлюз	Используется для задания IP-адреса шлюза
Готово	Подтверждение настройки параметра.
Отмена	Отмена настройки параметра.

IP-адрес системы не должен занимать другими устройствами ЛВС, иначе возможен сбой.

3. Нажмите значок диспетчера беспроводной ЛВС  в нижнем правом углу панели инструментов, чтобы открыть диалоговое окно:
- [Connect] (Подключ): выберите целевую сеть и нажмите эту кнопку, чтобы подключиться. После подключения значок диспетчера сети примет вид .
 - [Disconnect] (Отсоедин.): выберите целевую сеть и нажмите эту кнопку, чтобы отсоединиться.
 - [Refresh] (Обнов.): обновление списка беспроводных сетей.
 - [Configure] (Конфиг.): открытие экрана «Лок. TCP/IP».
 - [Подробнее]: чтобы просмотреть подробные сведения о беспроводной сети, нажмите эту кнопку. В появившемся диалоговом окне выберите [Эксп.], чтобы сохранить эти сведения.
 - [Set Preferred Network] (Задать предпочт. сеть): нажмите эту кнопку, чтобы сделать выбранную сеть сетью по умолчанию, и система будет автоматически подключаться к этой сети, как только найдет ее.
 - [Delete Profile] (Удал. профиль): удаление настройки предпочтительной сети и введенного пароля.

<p>ПРИМЕЧАНИЕ:</p> <ol style="list-style-type: none">1. При подключении к сети, в которой используется шифрование, введенный пароль запоминается.2. Если в ЛВС несколько беспроводных маршрутизаторов, ЗАПРЕЩАЕТСЯ отключать функцию DHCP текущего маршрутизатора.3. Если при подключении к сети, использующей шифрование, введен неверный пароль, нажмите [Delete Profile] (Удал. профиль) и заново подключитесь к сети.
--

Советы: в случае отклонений в работе сети (например, несвоевременное обновление списка беспроводных сетей) можно предпринять следующие меры:

1. Отсоедините и снова подключите сетевой адаптер.
2. Если неполадка не устраняется, перезапустите маршрутизатор и ультразвуковую систему.
3. Если неполадка не устраняется, еще раз перезапустите маршрутизатор и подождите 5-10 мин. Затем снова подключитесь к сети.

A.2 Установка драйвера для беспроводного адаптера

Порядок установки драйвера для сетевых адаптеров следующий (рассмотрим на примере адаптера DWA-125 D-LINK):

- a) Получите файл лицензии у инженера по эксплуатации.
- b) Нажмите <Setup>, чтобы войти в меню настройки.
- c) Установите курсор на пункт [Предустан.сети], выберите [Устан.драйвер.беспров], чтобы открыть экран, показанный на рисунке внизу:

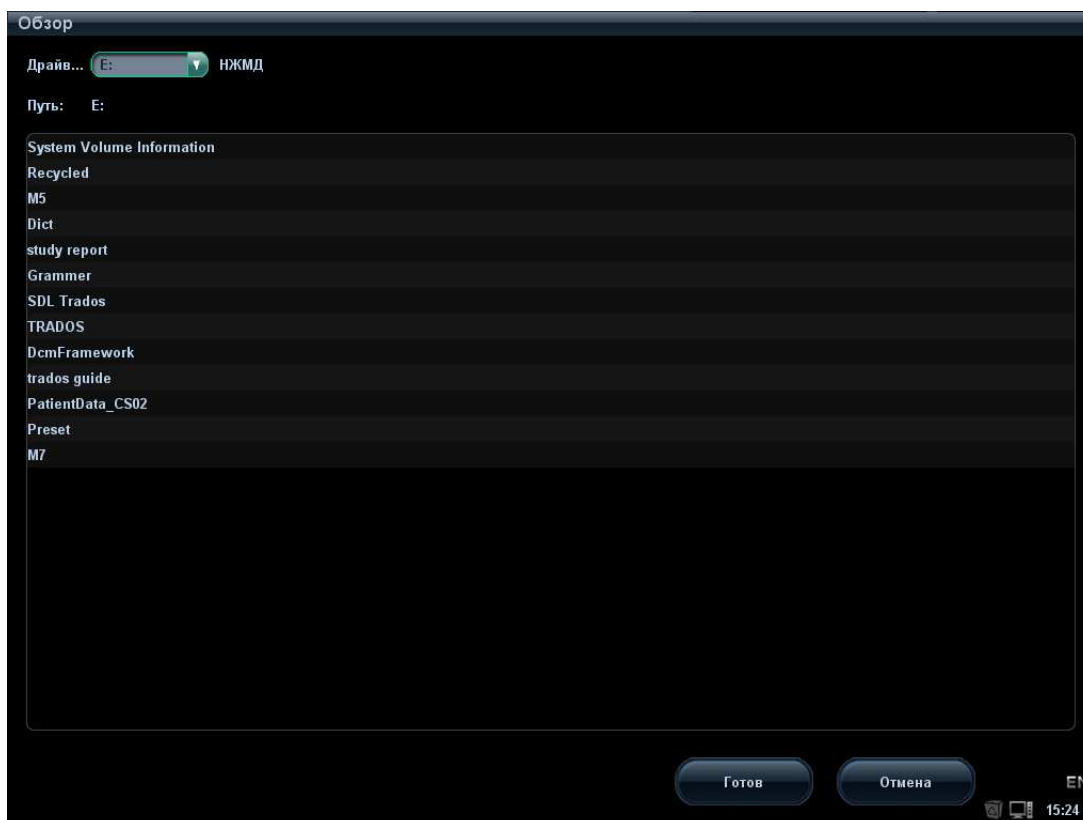

- d) Выберите путь для установки драйвера и нажмите [Готов], чтобы открыть диалоговое окно установки драйвера.
- e) После успешной установки в нижнем правом углу области панели инструментов появится значок диспетчера беспроводной ЛВС.

Appendix B Дистанционное управление и обновление по сети

Дистанционное управление (удаленный рабочий стол) — это функция, предоставляемая компанией Mindgray, которая позволяет инженеру по эксплуатации контролировать ультразвуковую систему и управлять ею в реальном времени, чтобы устранить неполадки или провести инструктаж.

Обновление по сети позволяет обновлять систему путем загрузки обновления программного обеспечения от изготовителя сервера.

Перед выполнением дистанционного управления или обновления по сети ультразвуковая система должны быть подключена к сети.

B.1 Сетевое соединение

1. Подключите ультразвуковую систему к Интернету.
2. Откройте экран «Лок. TCP/IP», нажав <Setup>-[Предустан.сети]-[Лок. TCP/IP], и установите сетевые свойства ультразвуковой системы.
3. Нажмите [Готов], чтобы закрыть настройку сетевых свойств.
4. Нажмите [Вых.], чтобы закрыть предварительную установку.

B.2 Дистанционное управление

1. Нажмите клавишу <Menu>, а затем нажмите кнопку [Др.], чтобы открыть меню «Др.».
2. Нажмите [Обслуживан], чтобы открыть экран.
3. Нажмите [Удал. раб.стол], чтобы открыть диалоговое окно «Дистан.обслуж.».
4. Установите пароль из 1-8 символов и сообщите его инженеру по эксплуатации.
5. Выберите «Вкл. дист. управление».
6. Нажмите [Зап.службу].
7. Проверьте IP-адрес ультразвуковой системы и сообщите его инженеру по эксплуатации.
8. После чего инженер по эксплуатации сможет воспользоваться функцией дистанционного управления для проверки ультразвуковой системы и управления ею.
9. Если требуется остановить дистанционное управление, щелкните значок  в нижнем правом углу и в появившемся диалоговом окне нажмите «Готов».

В.3 Обновление по сети

1. Получите файл лицензии у инженера по эксплуатации.
2. Нажмите <Setup>, чтобы открыть меню [Настр].
3. Нажмите [Обслуживан], чтобы открыть экран.
4. Нажмите [Обнов. по сети], чтобы открыть диалоговое окно «Загр.файл» и загрузить файл лицензии.
5. Нажмите [Готов], и ультразвуковая система будет автоматически искать сервер обновления и загружать обновления программного обеспечения.
6. По завершении загрузки система спросит, выполнять обновление или нет. Нажмите [Готов], чтобы начать обновление.

Appendix C Физикальное исследование

C.1 Переход к режиму физикального исследования

Нажмите клавишу <F12>, чтобы перейти к этому режиму. В нижнем правом углу

экрана появится значок .

C.2 Параметры изображения

Система предоставляет группу параметров изображения, которые отличаются от параметров обычных ультразвуковых исследований.

Кроме того, система предоставляет группу параметров исследования с высоким проникновением для особых пациентов (например, пациентов с ожирением).

- Вход в режим исследования с высоким проникновением:

Установите «быструю» клавишу для режима с высоким проникновением:
Откройте [Настр] (отрывается нажатием клавиши <Setup>) → [Предуст.сист.] → [Конф. клав]. Подробнее см. в разделе «14.1.7 Конф. клав».

- Параметры настройки высокого проникновения:

В режиме высокого проникновения некоторые параметры не зависят от параметров обычных режимов, поэтому пользователи могут предварительно настроить эти параметры.

Откройте [Настр] (отрывается нажатием клавиши <Setup>) → [Предус.изобр] → [High Penetration], чтобы открыть экран предварительной настройки высокого проникновения:



- Параметры, которые не зависят от обычных режимов.

Параметры для всех датчиков	Цветовой: Положение фокуса Энергетический: Положение фокуса TDI: Положение фокуса
Параметры определенных датчиков	В: частота, положение фокуса, усиление В, усиление TDI, эффект В, эффект TDI Цветовой: частота, усиление, карта Энергетический: усиление, карта TVI: частота, усиление, карта TEI: усиление, карта

- Выход из режима исследования с высоким проникновением:
 - Нажмите пользовательскую клавишу для высокого проникновения еще раз.
 - Переключите датчик и тип исследования

С.3 Режимы физикального исследования

В режиме физикального исследования поддерживаются те же исследования, что и в обычном режиме. Пользователь может настроить каждый датчик для проведения физикальных исследований. Подробнее см. в разделе «14.2 Предварительные установки исследования».

С.4 Другие операции в режиме физикального исследования

В режиме физикального исследования выполняются те же операции, что и в обычном режиме. Подробные сведения см. в соответствующих главах.

С.5 Выход из режима физикального исследования

В режиме физикального исследования нажмите клавишу <F12>, чтобы перейти в обычный режим исследования.

Appendix D Сканер штрих-кодов

Данная система поддерживает два вида сканеров для считывания данных пациента: сканер одномерных штрих-кодов (SYMBOL LS2208) и сканер двумерных штрих-кодов (SYMBOL DS6707). Лазер, используемый этими двумя сканерами, относится к лазерам класса 2.

⚠ ОСТОРОЖНО!

Лазерные лучи класса 2 генерируются светодиодами малой мощности. ЗАПРЕЩАЕТСЯ смотреть на пучок света из-за возможных рисков, связанных с переходным излучением, генерируемым лазером класса 2.

⚠ ВНИМАНИЕ:

Убедитесь в том, что информация, полученная с помощью сканера штрих-кодов, соответствует фактическим данным.

Существует два режима работы:

Портативный режим: нажмите на курок, чтобы считать код.

Автоматический режим: установите сканер на подставку, чтобы активировать режим; считывание выполняется автоматически.

Примечание: сканер не поддерживает считывание на нескольких языках.

D.1 Сканер одномерных штрих-кодов

D.1.1 Обзор



1.	Светодиод	Зеленый: Штрих-код был успешно считан. Красный: Ошибка передачи данных или неисправность сканера.
2.	Окно сканирования	Сканирование штрих-кода.
3.	Курок	Нажмите курок для считывания штрих-кода.

D.1.2 Настройка сканера (в качестве примера используется модель LS2208)

1. Вставьте кабельный разъем модуля в порт для кабеля внизу рукоятки сканера и плотно прижмите разъем.
2. Подключите другой конец кабеля к главному компьютеру.

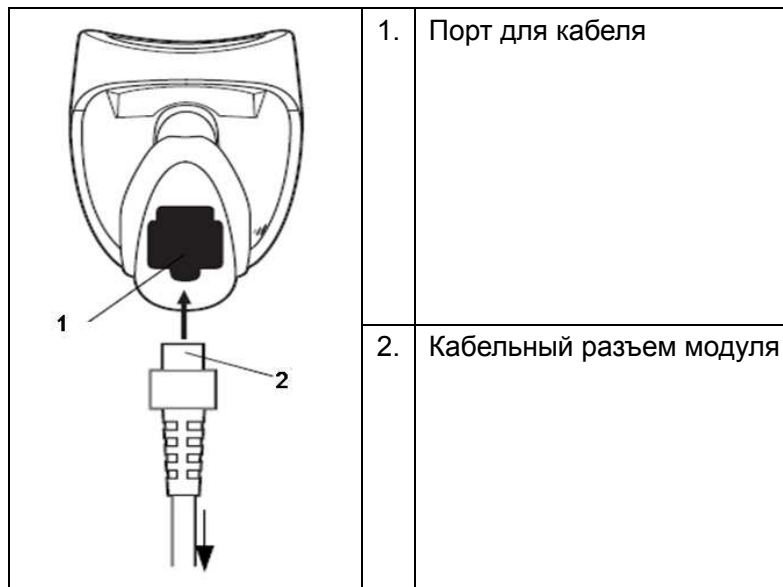

D.1.3 Настройка

Заводские настройки см. в разделе A.4.

Сканер поддерживает некоторые пользовательские функции, как описано ниже.

Чтобы получить подробные сведения, обратитесь к торговому представителю компании SYMBOL или в отдел по работе с клиентами компании Mindray.

■ Настройка громкости:

Отсканируйте следующий штрих-код, чтобы настроить громкость.



Low Volume



Medium Volume



High Volume

■ Сканирование шрифтов Code 93 и Codebar:

Чтобы включить или отключить шрифт Code 93, сканируйте соответствующий штрих-код внизу.



Enable Code 93

Чтобы включить шрифт Codebar, сканируйте соответствующий штрих-код внизу.



Enable Codebar

■ Сканирование шрифта Code 39 full ASCII:

Code 39 Full ASCII - это вариант шрифта Code 39, в котором создаются пары символов для кодирования полного набора символов ASCII. Чтобы включить или отключить шрифт Code 39 Full ASCII, сканируйте соответствующий штрих-код внизу.



Enable Code 39 Full ASCII



Disable Code 39 Full ASCII

■ Настройка символов I 2 из 5:



I 2 of 5 - One Discrete Length

Выберите эту функцию, чтобы считывать только символы I 2 из 5 определенной длины. Выберите длину с помощью цифровых штрих-кодов внизу. Например, чтобы считывать только символы I 2 из 5 с 8 знаками, сканируйте штрих-код «I 2 of 5 - One Discrete Length», а затем сканируйте штрих-коды «0» и «8».



0



1



2



3



4



5



6



7



8



9

D.1.4 Сканирование в портативном режиме

1. Проверьте все соединения.
2. Направьте сканер на штрих-код. Нажмите курок.

Примечание: Убедитесь в том, что линия сканирования пересекает каждую полосу и пробел кода, как показано на рисунке внизу.

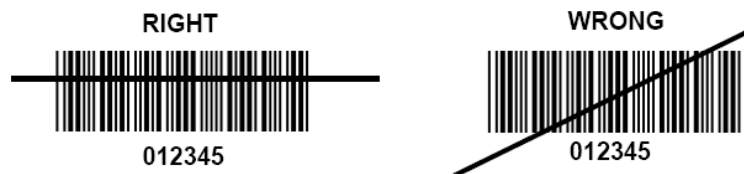

3. После успешного считывания кода звучит короткий звуковой сигнал и светодиод загорается зеленым цветом.

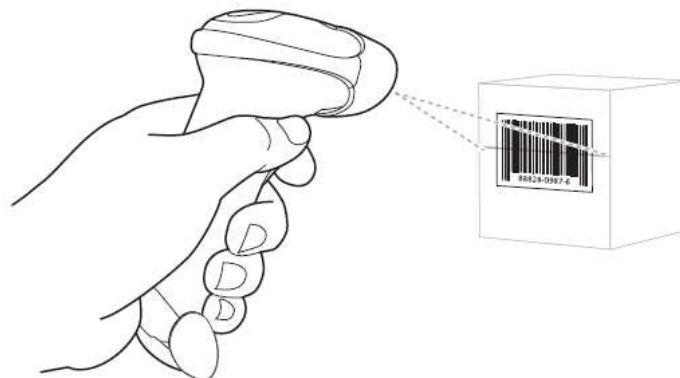

Советы: Не держите сканер непосредственно над штрих-кодом. Свет лазера, который отражается от штрих-кода *прямо* на сканер, называется зеркальным

отражением. Такое зеркальное отражение может помешать считыванию кода. Можно наклонять сканер под углом до 55° вперед или назад при считывании кодов.

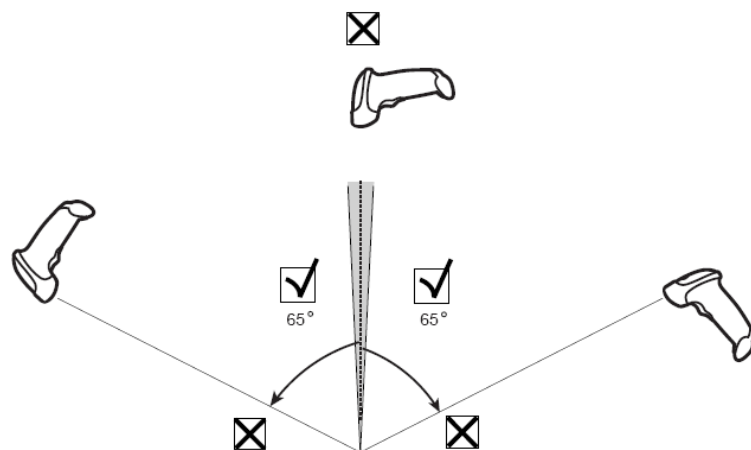

D.1.5 Сканирование в автоматическом режиме

D.1.5.1 Монтаж подставки Intellistand

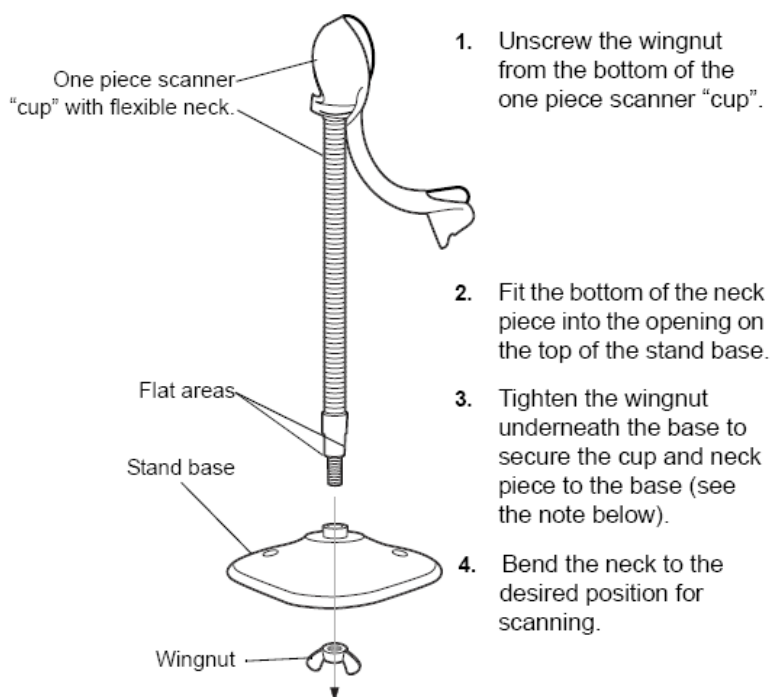

ПРИМЕЧАНИЕ: Перед затягиванием крыльчатой гайки под основанием убедитесь в том, что плоские части гибкой опоры плотно вошли в пазы основания.

D.1.5.2 Крепление подставки (дополнительно)

Можно закрепить основание подставки для сканера на ровной поверхности с помощью двух винтов или двухсторонней липкой ленты (не предоставляется).

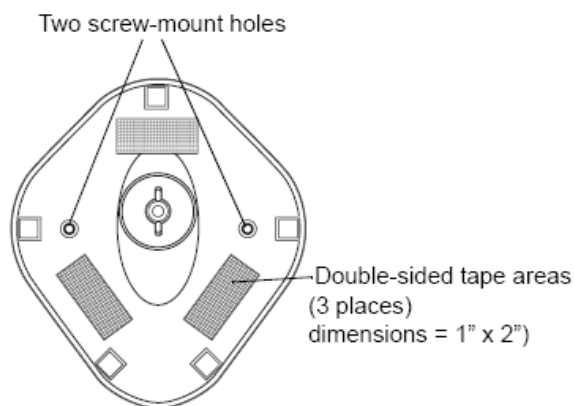

■ Винтовое крепление

1. Установите смонтированное основание на ровную поверхность.
2. Вкрутите по одному шурупу №10 в каждое отверстие для крепления, чтобы надежно закрепить подставку.

■ Крепление с помощью ленты

1. Снимите бумажную прокладку с одной стороны каждого из трех отрезков липкой ленты и прикрепите их к трем прямоугольным держателям липкой ленты.
2. Снимите бумажную прокладку с наружной стороны каждого отрезка липкой ленты и прижмите подставку к ровной поверхности, чтобы закрепить ее.

D.1.5.3 Сканирование в автоматическом режиме

Когда сканер находится на подставке, встроенный датчик сканера переключает сканер в автоматический режим. Когда сканер снимают с подставки, он переключается в портативный режим.

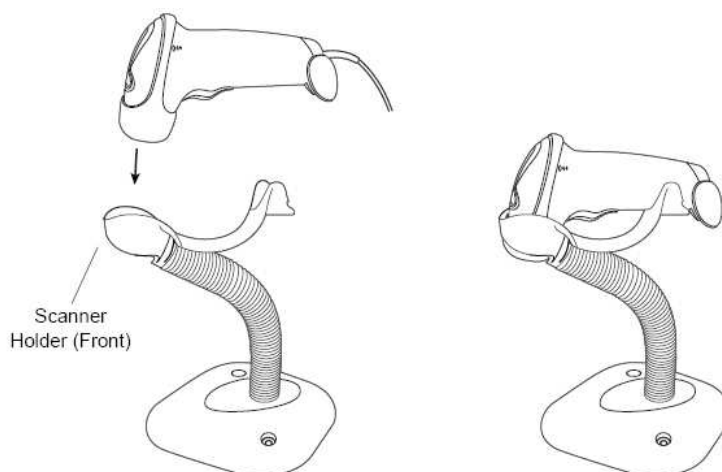

D.2 Сканер двумерных штрих-кодов (в качестве примера используется модель DS6707)

D.2.1 Обзор

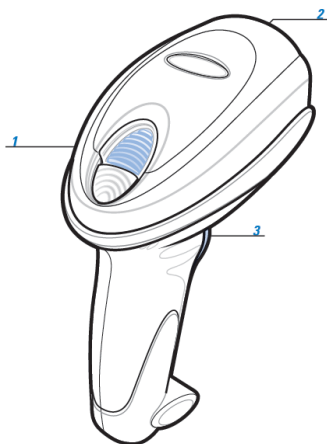

1.	Светодиод	Зеленый: Штрих-код был успешно считан. Красный: Ошибка передачи данных или неисправность сканера.
2.	Окно сканирования	Сканирование штрих-кода.
3.	Курок	Нажмите курок для считывания штрих-кода.

D.2.2 Настройка цифрового сканера изображений

D.2.2.1 Установка кабеля связи

1. Вставьте кабельный разъем модуля в порт для кабеля внизу рукоятки сканера и плотно прижмите разъем.
2. Подключите другой конец кабеля к главному компьютеру.

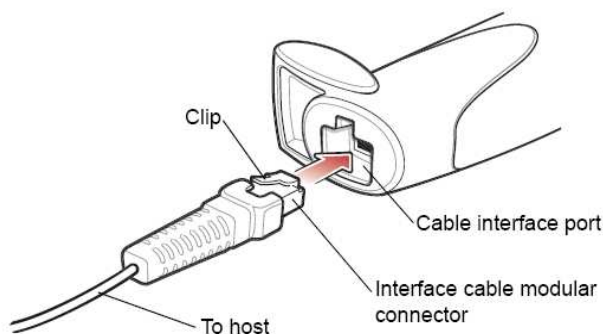

D.2.2.2 Отключение кабеля связи

1. С помощью отвертки или другого инструмента с заостренной головкой прижмите защелку кабельного разъема модуля.

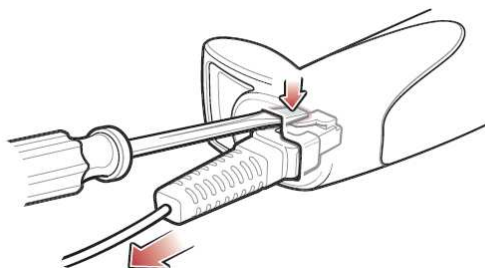

2. Осторожно извлеките кабель.

D.2.3 Настройка

Заводские настройки см. в разделе A.4.

Сканер поддерживает некоторые пользовательские функции, как описано ниже.

Чтобы получить подробные сведения, обратитесь к торговому представителю компании SYMBOL или в отдел по работе с клиентами компании Mindray.

■ Настройка громкости:

Отсканируйте следующий штрих-код, чтобы настроить громкость.



Low Volume
(02h)



Medium Volume
(01h)



High Volume
(00h)

■ Настройка шрифтов Code 93 и Codebar:

Чтобы включить шрифт Code 93, сканируйте соответствующий штрих-код внизу.



**Enable Code 93
(01h)**

Чтобы включить шрифт Codebar, сканируйте соответствующий штрих-код внизу.



**Enable Codabar
(01h)**

■ **Настройка шрифта Code 39 full ASCII:**

Code 39 Full ASCII - это вариант шрифта Code 39, в котором создаются пары символов для кодирования полного набора символов ASCII. Чтобы включить или отключить шрифт Code 39 Full ASCII, сканируйте соответствующий штрих-код внизу.



**Enable Code 39 Full ASCII
(01h)**



**Disable Code 39 Full ASCII
(00h)**

■ **Настройка символов I 2 из 5:**



I 2 of 5 - One Discrete Length

Выберите эту функцию, чтобы считывать только символы I 2 из 5 определенной длины. Выберите длину с помощью цифровых штрих-кодов внизу. Например, чтобы считывать только символы I 2 из 5 с 8 знаками, сканируйте штрих-код «I 2 of 5 - One Discrete Length», а затем сканируйте штрих-коды «0» и «8».



0



2



4



6



8



1



3



5



7



9

D.2.4 Сканирование в портативном режиме

1. Проверьте все соединения (см. соответствующий раздел).
2. Направьте цифровой сканер на штрих-код.

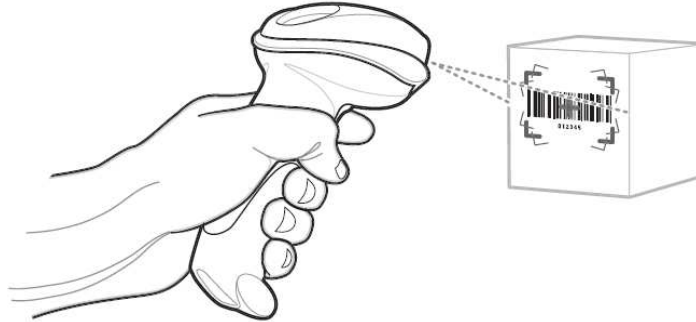

3. Когда цифровой сканер отслеживает движение в режиме **самонаведения** по умолчанию, сканер генерирует красную лазерную мишень, которая позволяет поместить штрих-код или предмет в пределах поля обзора.

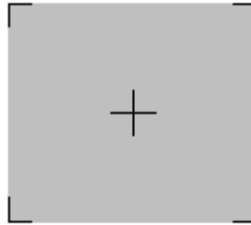

По мере необходимости на цифровом сканере загораются красные светодиоды для освещения требуемого штрих-кода.

4. Поместите штрих-код в любом направлении в пределах мишени. Убедитесь в том, что весь штрих-код находится внутри прямоугольной мишени.

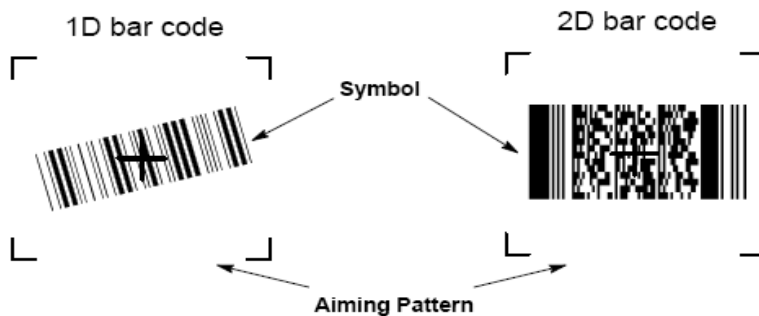

5. Нажмите на курок и дождитесь короткого звукового сигнала, который означает успешное считывание штрих-кода.

Примечание: Возможно, потребуется повторить шаги 2 - 4 в случае плохого качества штрих-кода.

Советы: Держите цифровой сканер на расстоянии от 5 до 20 см (в зависимости от плотности штрих-кода) от штрих-кода и поместите перекрестье мишени в центр штрих-кода.

Мишень уменьшается по мере приближения к штрих-коду и увеличивается по мере увеличения расстояния до штрих-кода. Сканируйте штрих-коды с мелкими штрихами или элементами, приблизив их к цифровому сканеру, а штрих-коды с крупными штрихами или элементами - на расстоянии от цифрового сканера.

Цифровой сканер также может считывать штрих-коды, которые находятся не по центру мишени, но в ее пределах. На показанных примерах верхние варианты представляют правильное наведение сканера, а нижние варианты - штрих-коды, которые не удается считать.



D.2.5 Сканирование в автоматическом режиме

Дополнительная подставка Intellistand обеспечивает более гибкое сканирование. Когда цифровой сканер находится на подставке, встроенный датчик цифрового сканера переключает сканер в автоматический режим. Когда цифровой сканер снимают с подставки, он переключается в портативный режим.

- Отрегулируйте высоту и угол наклона цифрового сканера с помощью регулировочных винтов подставки Intellistand.

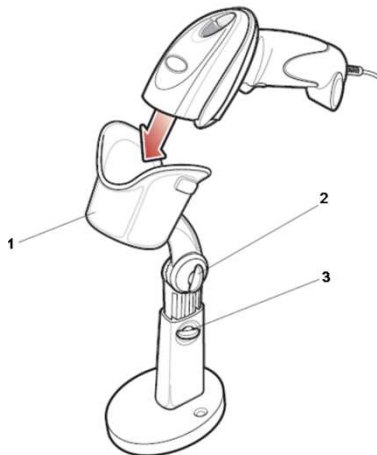

1.	Держатель сканера
2.	Винт для регулировки угла наклона
3.	Винт для регулировки высоты

D.3 Настройки ультразвуковой системы

1. Нажмите <Setup>, чтобы войти в меню настройки.
2. Выберите [Предуст.сист.] - «Общее», если вкладка Scan Code не отображается, нажмите .

Далее описаны настройки:

Параметр	Описание
Bar Code Reader	Выберите тип сканера: 1D или 2D.
Input Patient Data mode	Выберите режим ввода данных пациента. Only Patient ID: сканер считывает только идентификатор пациента. Эта функция позволяет считывать идентификатор пациента на экране «Инф.пациента», «Р.список» или «QR». Combination Item: сканер может считывать идентификатор пациента, имя пациента и другую информацию со штрих-кода (доступно только для сканера 2-D).
Barcode Data	Если выбран сканер 2-D, необходимо сначала сканировать контрольный штрих-код, изображенный здесь, а затем дать определение данных.
ИД.пац. ФИО пациента Лет Д.Р Пол	Установите начальное и конечное положение каждого пункта. Примечание: 1. Месяц и день рождения указываются в двузначном формате. 2. Если один из пунктов не включен в штрих-код, укажите «0» в качестве начального и конечного положения для этого пункта.

D.4 Параметры по умолчанию

В таблице ниже указаны параметры по умолчанию для моделей LS2208 и DS6707.

Параметр	Значение по умолчанию	Параметр	Значение по умолчанию
Шрифты 1-D		Передача контрольного знака UPC-E	Включена
UPC/EAN		Передача контрольного знака UPC-E1	Включена
UPC-A	Включен	Заголовок UPC-A	Системный символ
UPC-E	Включен	Заголовок UPC-E	Системный символ
UPC-E1	Отключен	Заголовок UPC-E1	Системный символ
EAN-8/JAN 8	Включен	Преобразование UPC-E в A	Отключено
EAN-13/JAN 13	Включен	Преобразование UPC-E1 в A	Отключено
Bookland EAN	Отключен	Расширенный шрифт EAN-8/JAN 8	Отключен
Дополнительные шрифты UPC/EAN/JAN (2 и 5-значные)	Игнорировать	Расширенный код UCC Coupon	Отключен
Избыточность дополнительных шрифтов UPC/EAN/JAN	10		
Передача контрольного знака UPC-A	Включена		

Параметр	Значение по умолчанию
Code 128	
Code 128	Включен
UCC/EAN-128	Включен
ISBT 128	Включен
Code 39	
Code 39	Включен
Trioptic Code 39	Отключен
Преобразование Code 39 в Code 32 (итальянский фармацевтический код)	Отключено
Приставка Code 32	Отключен
Длина для Code 39	от 2 до 55
Проверка контрольного символа Code 39	Отключена
Передача контрольного символа Code 39	Отключена
Преобразование Code 39 full ASCII	Отключено
Buffer Code 39	Отключен
Code 93	
Code 93	Включен
Длина для Code 93	от 4 до 55
Interleaved 2 из 5 (ITF)	
Interleaved 2 из 5 (ITF)	Включен

Параметр	Значение по умолчанию
Длина для I 2 из 5	14
Проверка контрольного символа I 2 из 5	Отключена
Передача контрольного символа I 2 из 5	Отключена
Преобразование I 2 из 5 в EAN 13	Отключено
Codabar (NW - 7)	
Codabar	Включен
Длина для Codabar	от 5 до 55
Редактирование CLSI	Отключено
Редактирование NOTIS	Отключено
Шрифты 2-D	
PDF417	Включен
MicroPDF417	Отключен
Code 128 Emulation	Отключен
Data Matrix	Включен
Maxicode	Включен
QR Code	Включен

D.5 Обслуживание

Единственная операция обслуживания подразумевает очистку оптического окна. Загрязненное окно может ухудшить точность сканирования.

- Не очищайте окно с использованием абразивных материалов.
- Удалите частицы грязи с помощью влажной салфетки.
- Протрите окно салфеткой, смоченной нашатырным спиртом/водой.
- Не распыляйте воду или другие чистящие средства непосредственно на окно.

